

TABLE DES MATIÈRES

INTRODUCTION	5
SOLUTIONS DISPONIBLES	7
NATURO 68	8
NATURO 68 ALU	14
NATURO 80	16
NATURO 80 ALU	22
NATURO 92	24
NATURO 68 HST	42
NATURO 80 HST	50
FENÊTRES ET PORTES MODÈLES	54
PORTES EN BOIS	55
PANNEAUX MOULURÉS	56
PANNEAUX DE PORTES WOODLINE	63
PANNEAUX DE PORTES EKOVI TRE	65
VITREAGE	69
CROISILLONS	71
INTERCALAIRES CHAUDS SWISSPACER ULTIMATE ET	72
FERRURES TABLETTES EN BOIS INTÉRIEURS	73
REJETS D'EAU ET ACCESSOIRES POUR PORTES	74
POIGNÉES ET TIRANTS	75
MOULURES EN BOIS SCULPTÉS	76
PALETTE DE COULEURS DU BOIS STANDARD	77



MENUISERIE EN BOIS INTEMPORELLE

La menuiserie en bois est une proposition pour ceux qui apprécient la beauté provenant de la nature. Le matériau écologique est respectueux de l'homme et de l'environnement naturel.

Certains systèmes sont dotés de revêtements extérieurs en aluminium. Leur fonction est de protéger les profils et de rapprocher leur esthétique du minimalisme subtil de l'architecture moderne.

Le bois utilisé dans la production provient d'arbres destinés à l'abattage planifié. Nous utilisons quatre types:



PIN

L'espèce de conifère la plus populaire utilisée dans la production de menuiserie en bois.



ÉPICÉA

Bois facile à travailler qui se teinte bien.



MERANTI

Bois exotique à haute résistance à l'humidité.



CHÊNE

Espèce de bois noble et durable avec une densité élevée.

**Tous les types de bois peuvent être finis avec des couleurs de la palette lasure ou de la palette RAL. On peut également utiliser une laque ou un imprégnant incolore. Sur demande, le bois brut peut être fourni.*





INDIVIDUALISME

Tous les produits en bois sont préparés selon les souhaits individuels de l'investisseur. Cela lui permet d'adapter les fenêtres et les portes à ses préférences esthétiques. La richesse des systèmes complémentaires se traduit par la possibilité de choisir des solutions aux paramètres fonctionnels souhaités. Des années d'expérience et un savoir-faire spécialisé nous permettent de réaliser même des projets très atypiques, caractérisés par une approche non conventionnelle de l'agencement et une créativité audacieuse.



VERNIS

Les vernis que nous utilisons pour le bois proviennent de la technologie de notre partenaire étroit, l'entreprise TEKNOS. C'est un fabricant de vernis qui nous offre une riche palette de couleurs, y compris des vernis transparentes, offrant ainsi un large choix de possibilités à chaque investisseur. Les revêtements qu'elles créent allient style et élégance, et assurent une excellente protection contre la corrosion biologique, les facteurs mécaniques et la décoloration due aux rayons UV.



TRANSPORT

Soucieux de la livraison ponctuelle et sécurisée de nos produits, nous avons créé notre propre flotte de transport. Chaque camion est équipé d'un chariot élévateur, ce qui nous permet de décharger immédiatement à l'endroit indiqué par l'acheteur. Cela élimine les périodes d'attente inutiles pour le déchargement et réduit les coûts de livraison. En réponse à vos besoins, nos chauffeurs sur certains marchés sont équipés de terminaux de paiement, permettant ainsi le règlement par carte bancaire à la réception des produits.



ÉCOLOGIE

Le bois est une ressource naturelle précieuse et totalement renouvelable. Son utilisation dans la production permet de réduire les émissions de CO₂. Nous utilisons du bois certifié FSC, ce qui signifie que les matières premières proviennent de sources vérifiées et acceptées. Cela rend nos actions socialement responsables et respectueuses de l'environnement. La production de fenêtres et de portes en bois consomme moins d'énergie que d'autres matériaux. Le bois a un impact négatif sur le réchauffement climatique en réduisant la quantité de CO₂ dans l'atmosphère tout au long de sa vie. Il réduit également les coûts énergétiques, étant un isolant thermique naturel.

En pensant à l'environnement, nous améliorons chaque jour nos actions et nous nous engageons dans des initiatives écologiques. Parmi celles-ci, on compte des campagnes de plantation d'arbres, la promotion de l'approvisionnement en matières premières respectueux de la nature et des communautés locales, l'abandon de l'utilisation de substances chimiques excessivement nuisibles pour la biosphère, la réduction des déchets de production et le recyclage des résidus de production, ainsi que de nombreuses autres initiatives.



SOLUTIONS DISPONIBLES



PROFIL À RAINURE

Le profil standard à rainure permet l'installation d'un appui de fenêtre ou d'autres accessoires à l'extérieur et à l'intérieur.



PROFIL SANS RAINURE

Le profil sans rainure standard permet de monter l'appui de fenêtre ou d'autres accessoires au ras du cadre.



CAPOT EN ALUMINIUM

Le profil avec capots en aluminium Reno Line/ Gemini Classic modifie complètement l'apparence extérieure des fenêtres, tout en augmentant leur durabilité grâce à une protection supplémentaire du bois contre les conditions météorologiques.



PROFIL EN RÉNOVATION

La version du profil permettant l'installation de nouvelles fenêtres dans les bâtiments existants sans avoir à démonter les anciens cadres en bois. Il est possible d'utiliser différentes longueurs de lames de rénovation pour couvrir l'ancien cadre à l'intérieur du bâtiment.



PROFIL EN ISOLATION

Profil avec une profondeur de montage étendue. Permet une installation esthétique de la fenêtre dans la couche d'isolation tout en évitant les ponts thermiques supplémentaires.



PROFIL HOLLANDAIS

Le profil se distingue par un cadre large et stable. Ainsi, la fenêtre se caractérise par une apparence unique.



PROFIL BELGE - VERSION A

Les profils belges, disponibles en versions A et B, sont entièrement en bois sans capots en aluminium supplémentaires. Les versions diffèrent par leur méthode d'évacuation de l'eau.



PROFIL BELGE - VERSION B



PROFIL EN OUVERTURE VERS L'EXTÉRIEUR

Le mode d'ouverture de la fenêtre vers l'extérieur offre plus d'espace intérieur.

NATURO 68

SYSTÈME DE FENÊTRE

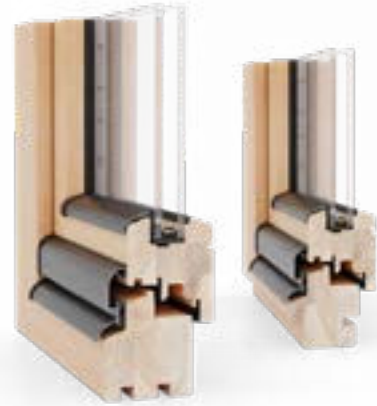

La valeur U_w ci-dessous est donnée pour une fenêtre de référence de dimensions 1230 x 1480 mm avec un vitrage 4/16Ar/4one, type de bois: pin

68	24-32	3	4	2	1,2
profondeur de la construction [mm]	vitrage en paquets [mm]	couches de bois collé	couches de peinture	joints	U_w pour $U_g = 1,0$ (intercalaire chaud Ultimate)

Le Naturo 68 se distingue par la profondeur d'encastrement la plus réduite parmi nos systèmes de fenêtres en bois, ce qui se traduit par leur aspect élancé. Les fenêtres sont disponibles en version standard ainsi qu'avec des capots en aluminium Reno Line, qui améliorent leur résistance notamment aux facteurs mécaniques et aux rayons UV, tout en donnant à la façade un aspect moderne. Vous pouvez également choisir entre des versions belges ou hollandaises de profils, une option d'ouverture vers l'extérieur, une rénovation ou un monobloc.



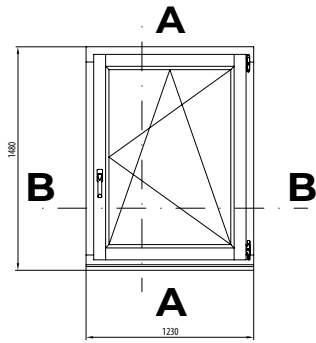

SECTION VERTICALE A-A

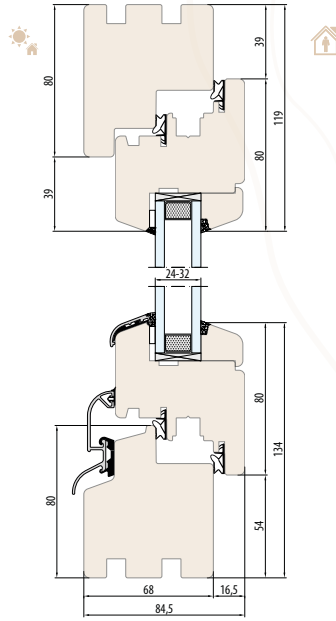

SYSTÈME NATURO 68
sans découpe pour l'appui de fenêtre

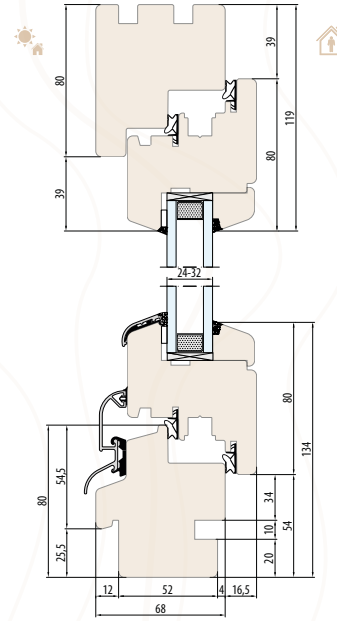

SYSTÈME NATURO 68
découpe pour l'appui de fenêtre intérieur et extérieur

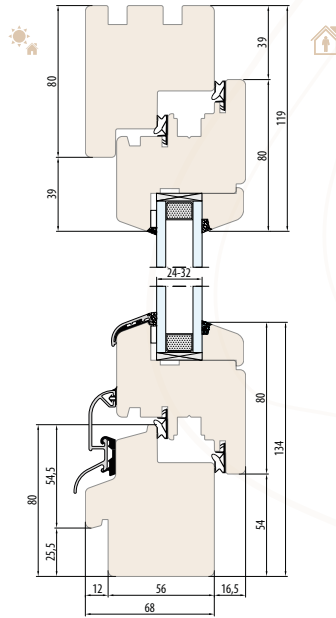

SYSTÈME NATURO 68
découpe pour l'appui de fenêtre extérieur

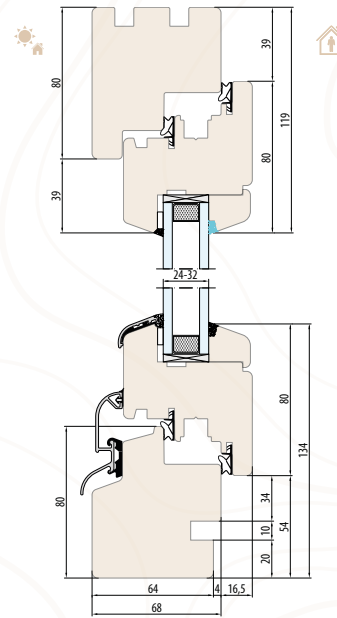

SYSTÈME NATURO 68
découpe pour l'appui de fenêtre intérieur

NATURO 68

STANDARD

SYSTÈME NATURO 68
SECTION HORIZONTALE B-B

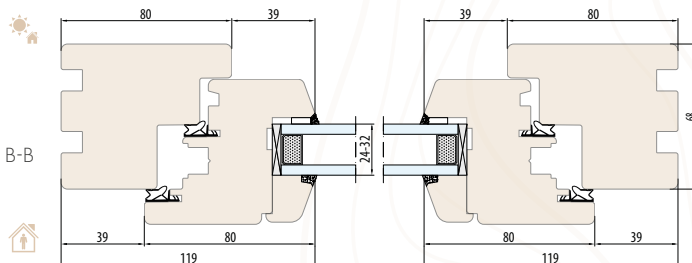

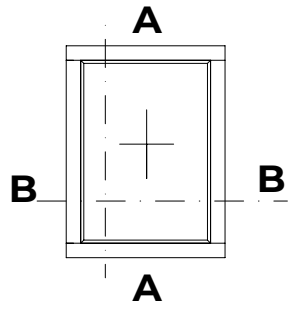

SECTION VERTICALE A-A

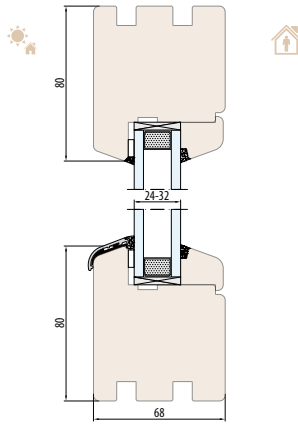

SYSTÈME NATURO 68-Fix
sans découpe pour l'appui de fenêtre

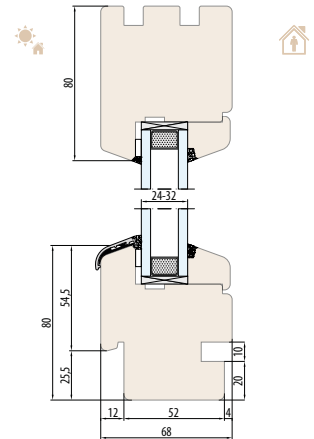

SYSTÈME NATURO 68-Fix
découpe pour l'appui de fenêtre intérieur et extérieur

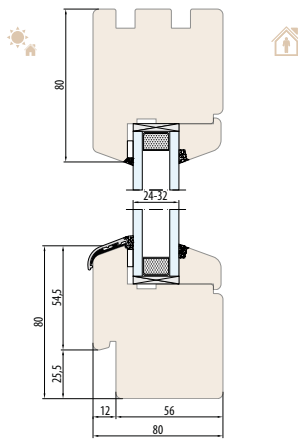

SYSTÈME NATURO 68-Fix
découpe pour l'appui de fenêtre extérieur

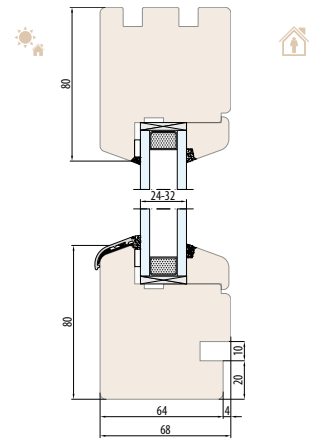

SYSTÈME NATURO 68-Fix
découpe pour l'appui de fenêtre intérieur

NATURO 68

FIX

SYSTÈME NATURO 68-Fix
SECTION HORIZONTALE B-B

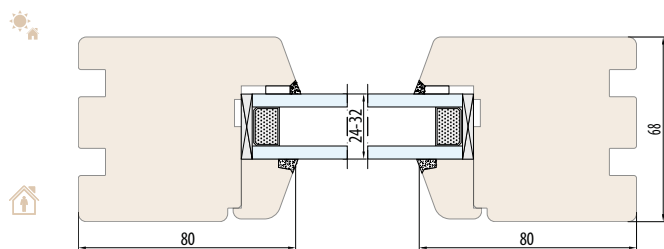

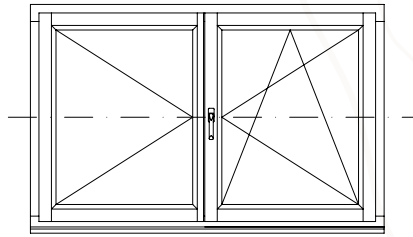

NATURO 68

MENEAU MOBILE

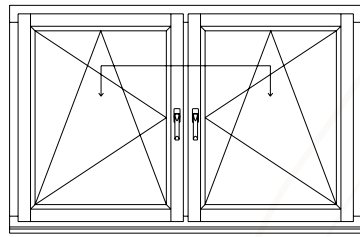
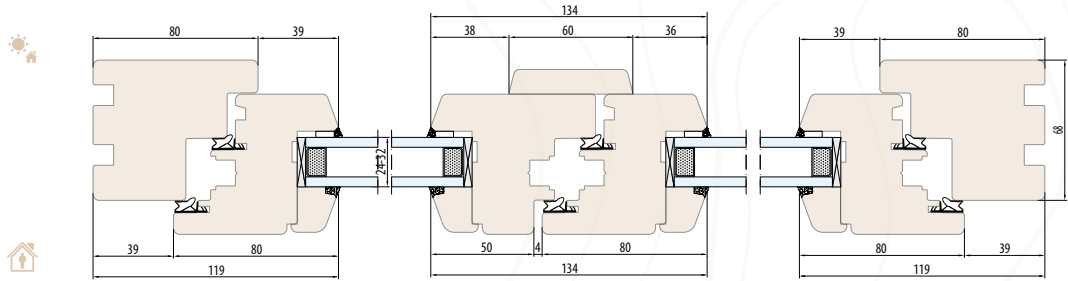

NATURO 68

MENEAU FIXE

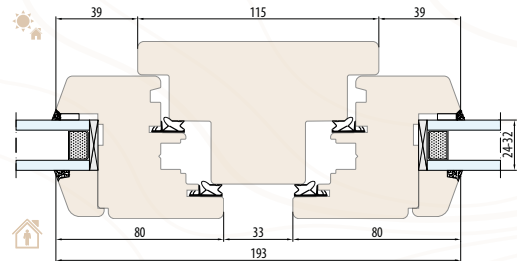
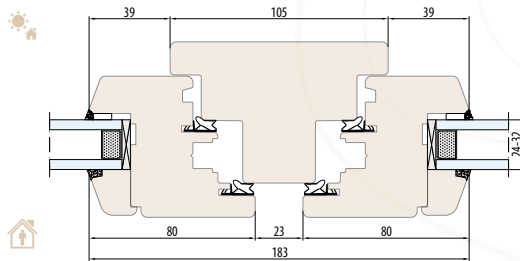

SYSTÈME NATURO 68
meneau fixe 105 mm
(section horizontale)

SYSTÈME NATURO 68
meneau fixe 115 mm
(section horizontale)

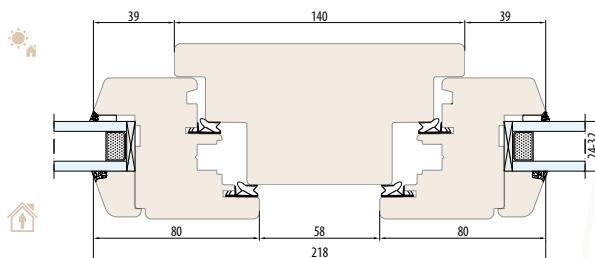

SYSTÈME NATURO 68
meneau fixe 140 mm
(section horizontale)

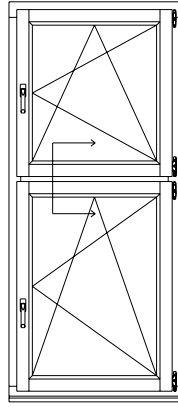

NATURO 68

TRAVERSE

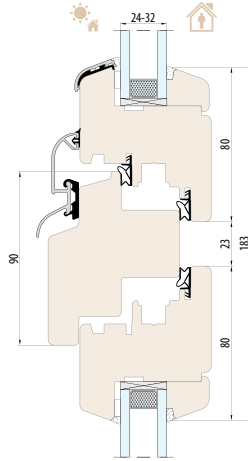

SYSTÈME NATURO 68
traverse 90 mm

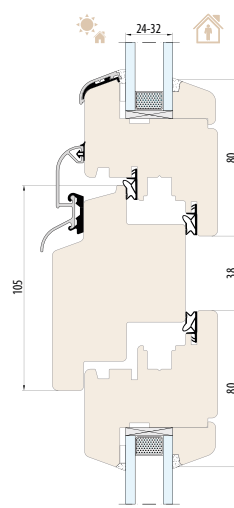

SYSTÈME NATURO 68
traverse 105 mm

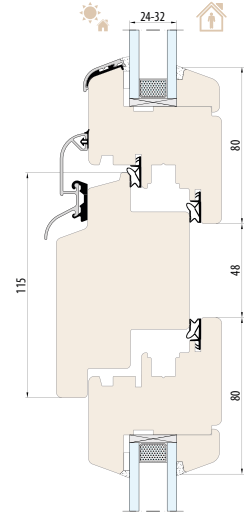

SYSTÈME NATURO 68
traverse 115 mm

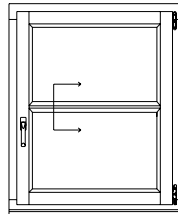

NATURO 68

MENEAUX STRUCTURELS

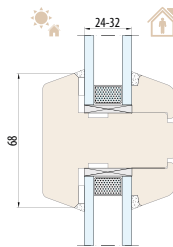

SYSTÈME NATURO 68
meneau structurel 68 mm

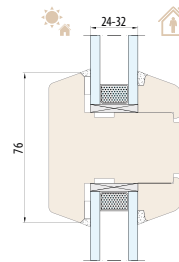

SYSTÈME NATURO 68
meneau structurel 76 mm

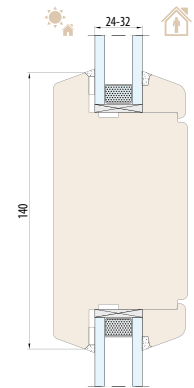

SYSTÈME NATURO 68
meneau structurel 140 mm

PARCLOSES SELON L'ÉPAISSEUR DU VITRAGE

PARCLOSE STANDARD

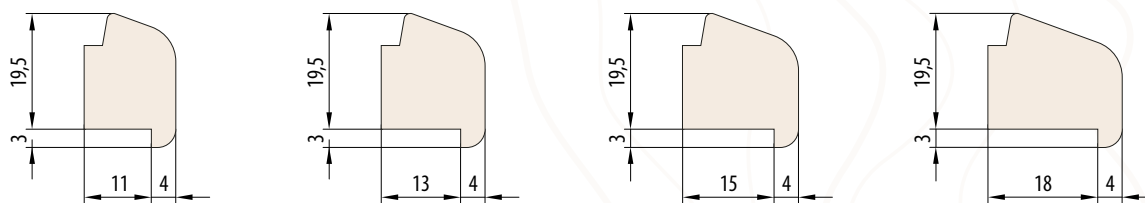

PARCLOSE RÉTRO

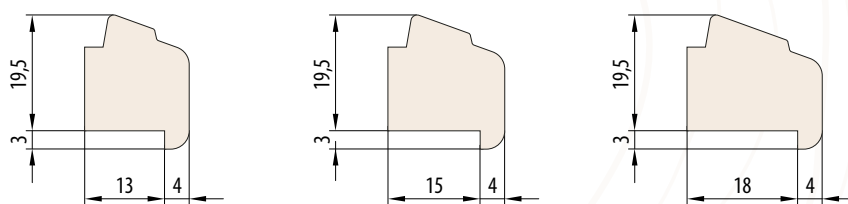

PARCLOSE RAPPORTÉE

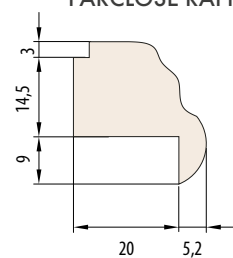

NATURO 68 ALU

SYSTÈME DE FENÊTRE



La valeur U_w ci-dessous est donnée pour une fenêtre de référence de dimensions 1230 x 1480 mm avec un vitrage 4/16Ar/4, type de bois: pin

68

profondeur de
la construction
[mm]

24-32

vitrage en
paquets [mm]

3

couches de bois
collé

4

couches de
peinture

2

joints

1,2

U_w pour $U_g = 1,0$
(intercalaire chaud
Ultimate)

Le système mince et élégant Naturo 68 ALU se distingue par des capots en aluminium présents sur la face extérieure des profilés. La présence de métal permet d'obtenir une esthétique minimaliste des fenêtres en aluminium, s'intégrant parfaitement aux normes architecturales modernes.



Profil Reno Line
(sans rainure)



Profil Reno Line
(à rainure)

NATURO 68 ALU

STANDARD

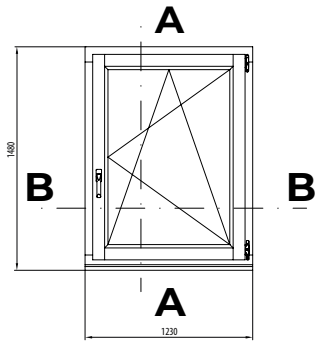

SECTION VERTICALE A-A

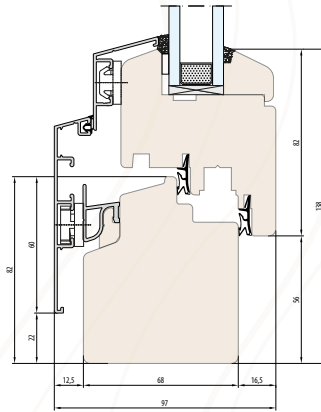
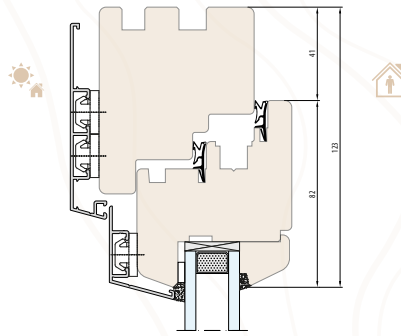

SYSTÈME **NATURO 68 ALU**
RENO LINE
sans découpe pour l'appui de fenêtre

SECTION HORIZONTALE B-B

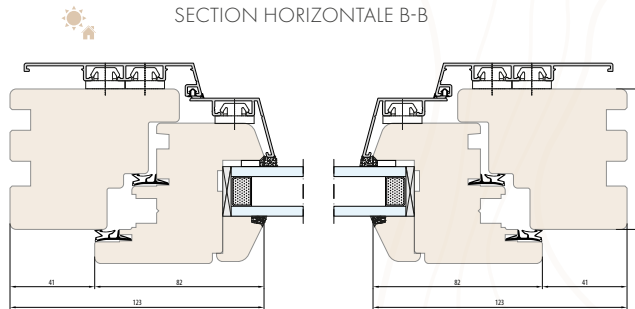

SYSTÈME **NATURO 68 ALU**
RENO LINE



NATURO 80

SYSTÈME DE FENÊTRE

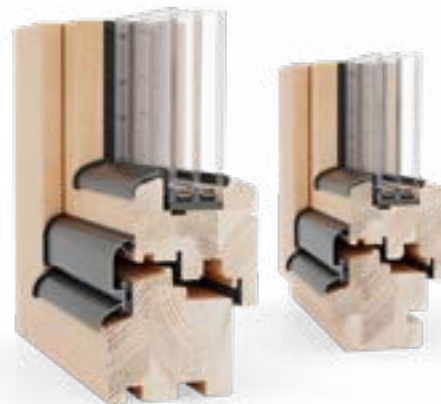

La valeur U_w ci-dessous est donnée pour une fenêtre de référence de dimensions 1230 x 1480 mm avec un vitrage 4one/16Ar/4/16Ar/4one, type de bois: pin

80	35-44	3-4	4	2	0,81
profondeur de la construction [mm]	vitrage en paquets [mm]	couches de bois collé	couches de peinture	joints	U_w pour $U_g = 0,5$ (intercalaire chaud Ultimate)

Naturo 80 est un système en bois conçu pour une utilisation dans la construction à haute efficacité énergétique. Les profils thermiques, associés à des vitrages pouvant atteindre 45 mm d'épaisseur, permettent de créer des solutions présentant de bonnes performances thermiques et acoustiques.

Les fenêtres sont disponibles en versions standard, belge, hollandaise, de rénovation et monobloc. Elles offrent également une option d'ouverture vers l'extérieur.



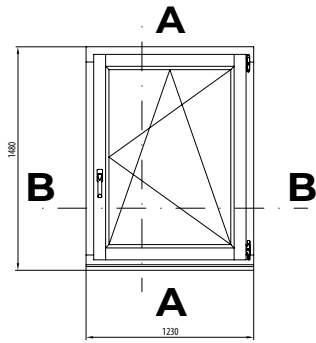

SECTION VERTICALE A-A

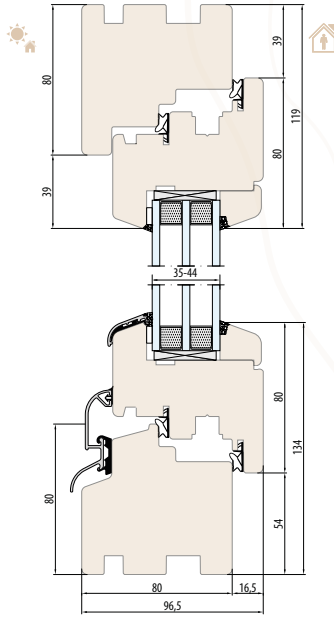

SYSTÈME NATURO 80
sans découpe pour l'appui de fenêtre

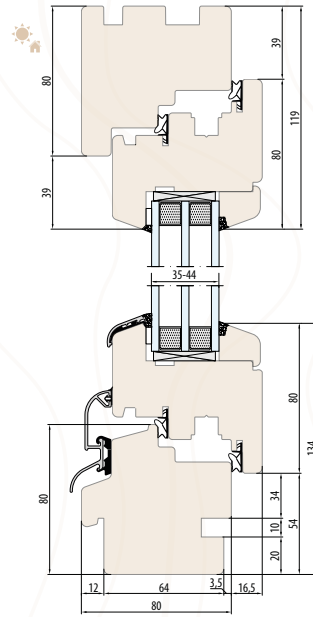

SYSTÈME NATURO 80
découpe pour l'appui de fenêtre intérieur et extérieur

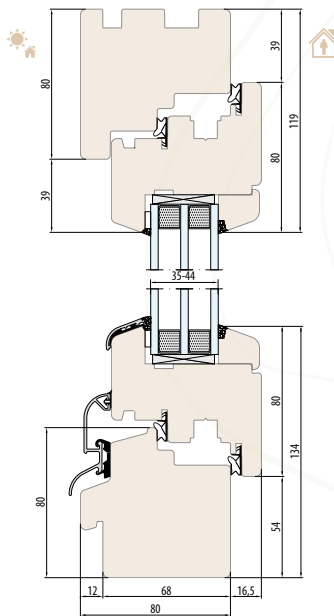

SYSTÈME NATURO 80
découpe pour l'appui de fenêtre extérieur

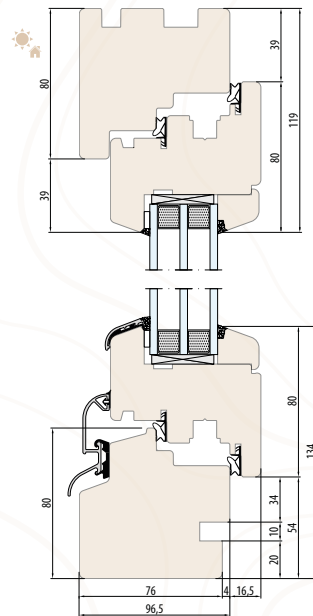

SYSTÈME NATURO 80
découpe pour l'appui de fenêtre intérieur

NATURO 80

STANDARD

SYSTÈME NATURO 80
SECTION HORIZONTALE B-B

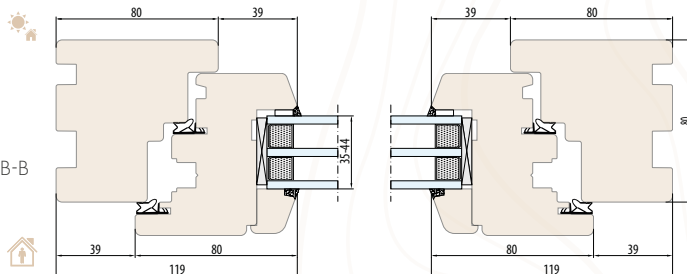

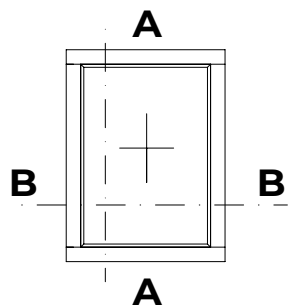

SECTION VERTICALE A-A

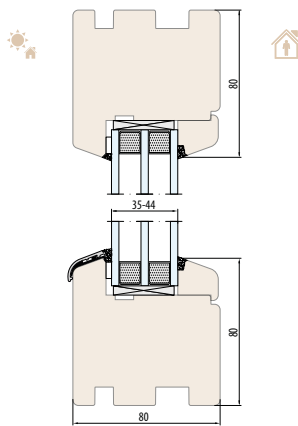

SYSTÈME NATURO 80-Fix
sans découpe pour l'appui de fenêtre

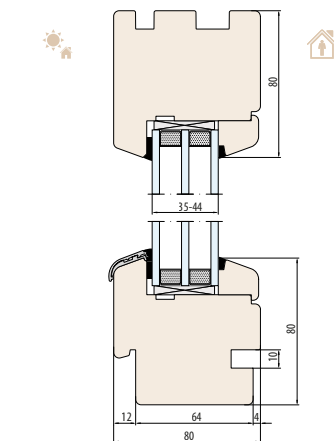

SYSTÈME NATURO 80-Fix
découpe pour l'appui de fenêtre intérieur et extérieur

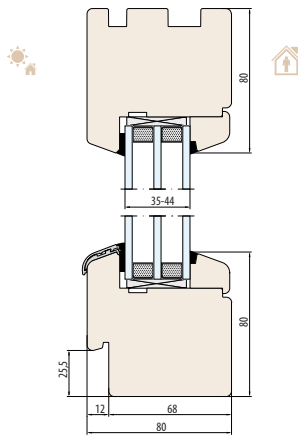

SYSTÈME NATURO 80-Fix
découpe pour l'appui de fenêtre extérieur

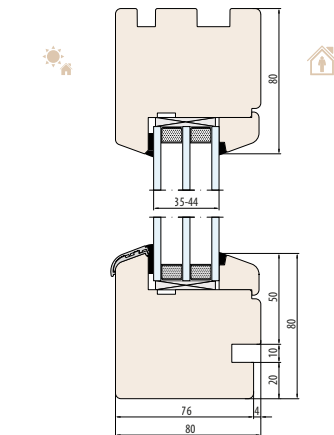

SYSTÈME NATURO 80-Fix
découpe pour l'appui de fenêtre intérieur

NATURO 80

FIX

SYSTÈME NATURO 80-Fix
SECTION HORIZONTALE B-B

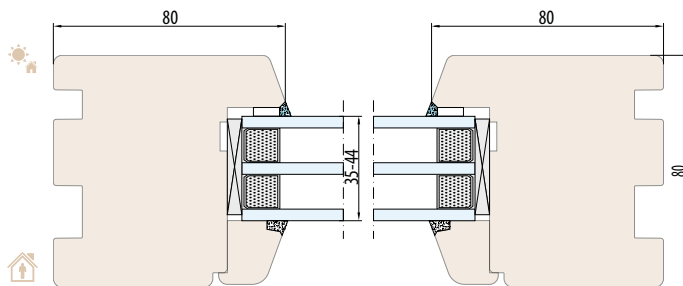

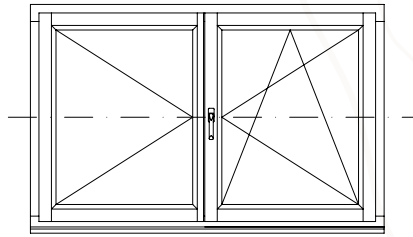

NATURO 80

MENEAU MOBILE

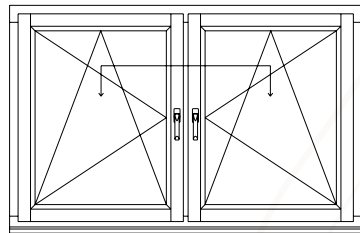
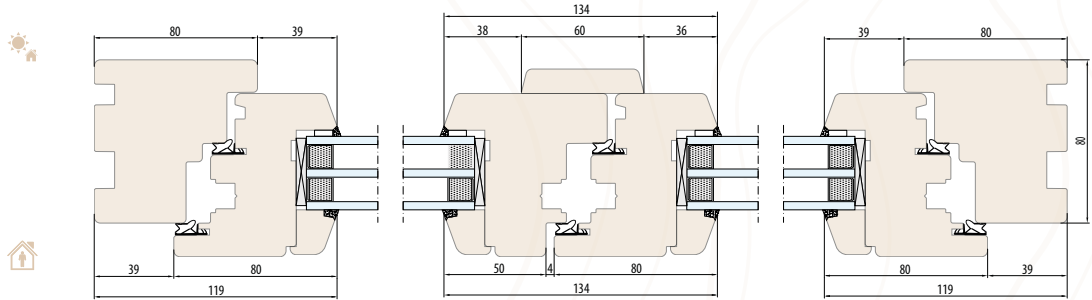

NATURO 80

MENEAU FIXE

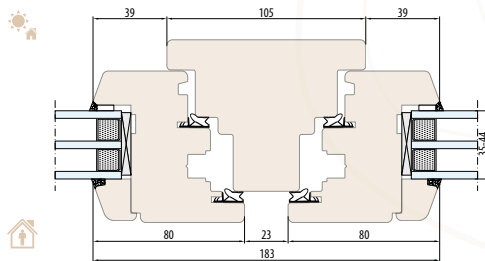

SYSTÈME NATURO 80
meneau fixe 105 mm
(section horizontale)

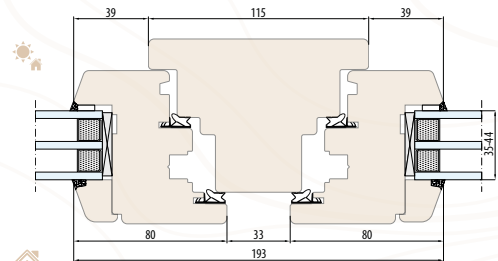

SYSTÈME NATURO 80
meneau fixe 115 mm
(section horizontale)

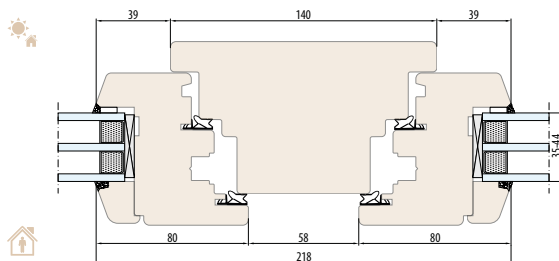

SYSTÈME NATURO 80
meneau fixe 140 mm
(section horizontale)

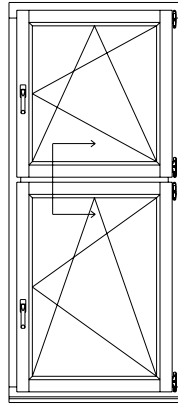

NATURO 80

TRAVERSE

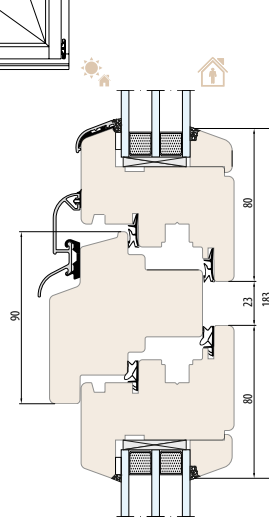

SYSTÈME NATURO 80
traverse 90 mm

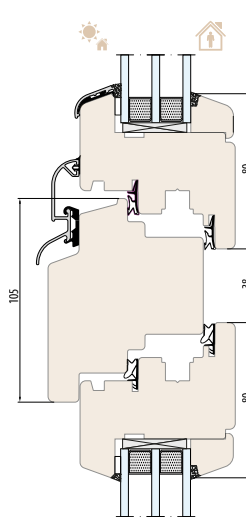

SYSTÈME NATURO 80
traverse 105 mm

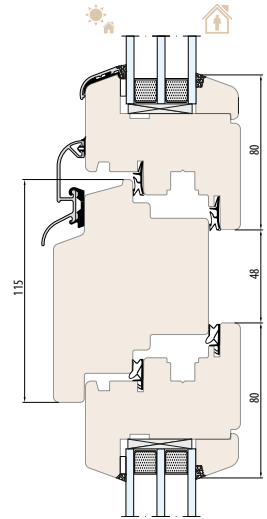

SYSTÈME NATURO 80
traverse 115 mm

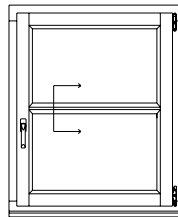

NATURO 80

MENEUX STRUCTURELS

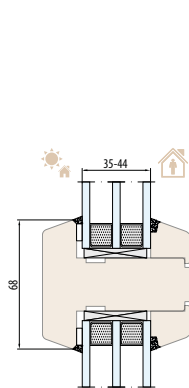

SYSTÈME NATURO 80
meneau structurel 68 mm

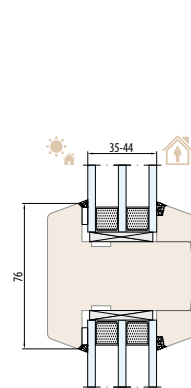

SYSTÈME NATURO 80
meneau structurel 76 mm

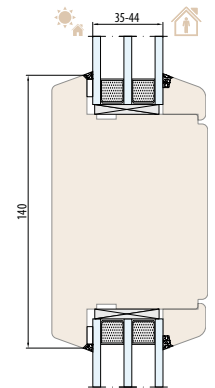

SYSTÈME NATURO 80
meneau structurel 140 mm

PARCLOSES SELON L'ÉPAISSEUR DU VITRAGE

PARCLOSE STANDARD

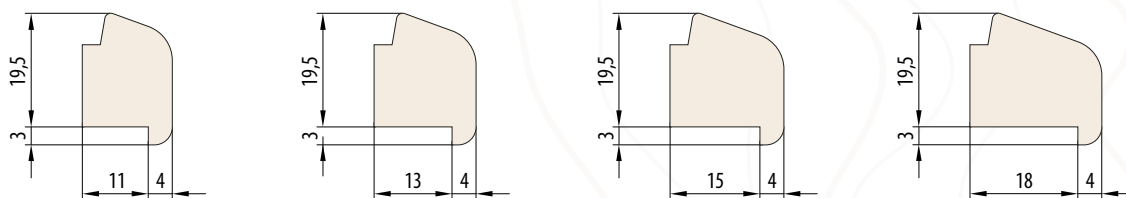

PARCLOSE RÉTRO

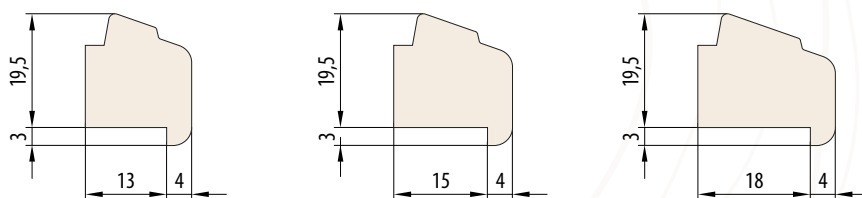

PARCLOSE RAPPORTÉE

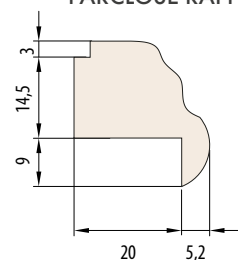

NATURO 80 ALU

SYSTÈME DE FENÊTRE



La valeur U_w ci-dessous est donnée pour une fenêtre de référence de dimensions 1230 x 1480 mm avec un vitrage 4th/18Ar/4/18Ar/4th, type de bois: pin

80	35-44	3-4	4	3	0,82
profondeur de la construction [mm]	vitrage en paquets [mm]	couches de bois collé	couches de peinture	joints	U_w pour $U_g = 0,5$ (intercalaire chaud Ultimate)

Naturo 80 ALU est un système offrant d'excellentes performances thermiques et acoustiques associées à l'esthétique des revêtements en aluminium.

Il constitue un compromis idéal entre l'écologie, les performances techniques et le prix des fenêtres, offrant à la fois la résistance et la contribution esthétique attendues pour une façade moderne. Ce système utilise la solution simple et invisible pour le parclochage G-FIX, qui serre le vitrage contre le joint d'étanchéité, ainsi que le vitrage sec facilitant le remplacement du vitrage isolant.

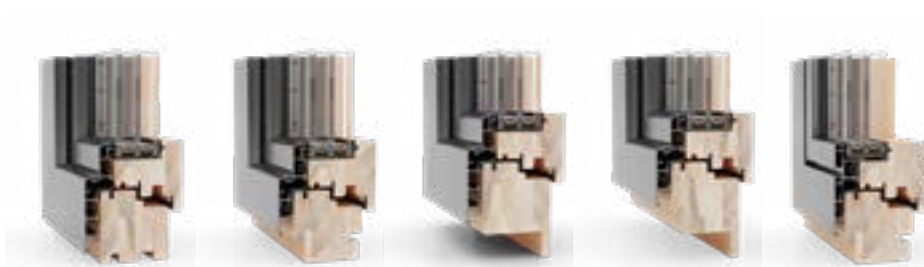

Gemini Classic
Profil standard
(sans rainure)

Gemini Classic
Profil standard
(à rainure)

Gemini Classic
Profil de rénovation
(sans rainure)

Gemini Classic
Profil de rénovation
(à rainure)

Gemini Quadrat FB
Profil standard
(à rainure)

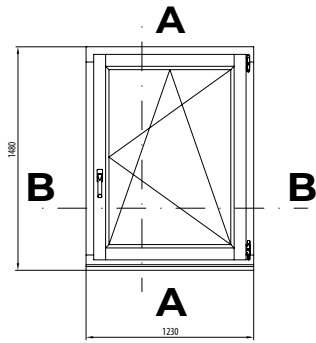

SECTION VERTICALE A-A

NATURO 80 ALU

STANDARD

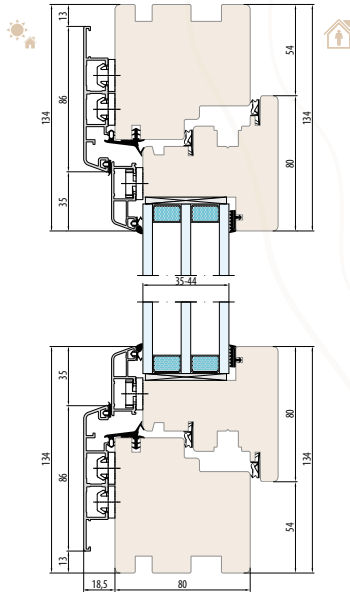

SYSTÈME NATURO 80 ALU
GEMINI CLASSIC
sans découpe pour l'appui de fenêtre

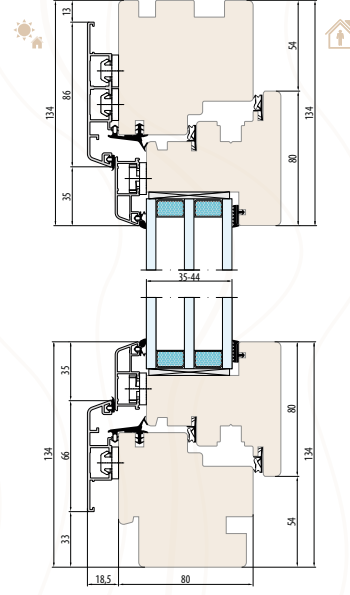

SYSTÈME NATURO 80 ALU
GEMINI CLASSIC
découpe pour l'appui de fenêtre intérieur et extérieur

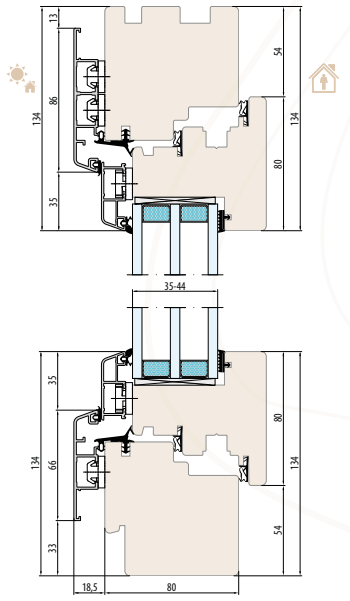

SYSTÈME NATURO 80 ALU
GEMINI CLASSIC
découpe pour l'appui de fenêtre extérieur

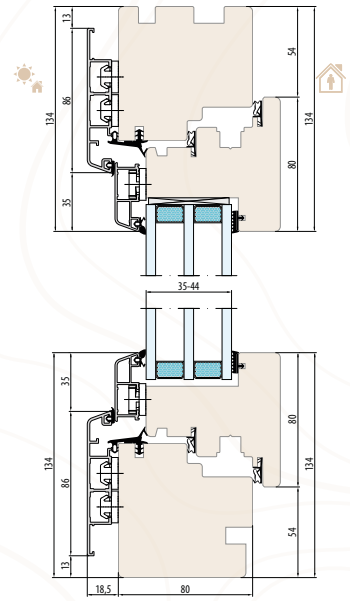

SYSTÈME NATURO 80 ALU
GEMINI CLASSIC
découpe pour l'appui de fenêtre intérieur

SYSTÈME NATURO 80 ALU
GEMINI CLASSIC
SECTION HORIZONTALE B-B

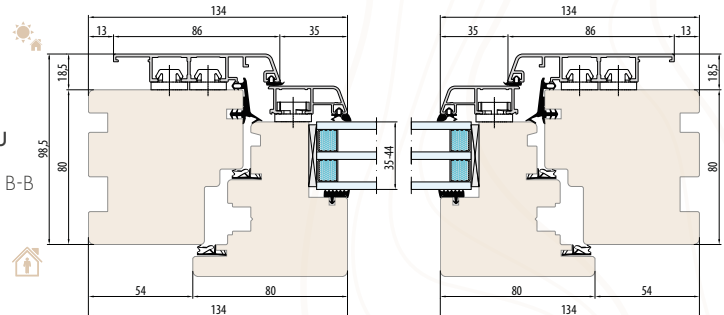

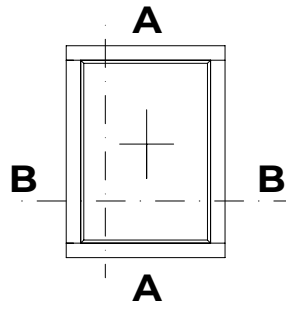

SECTION VERTICALE A-A

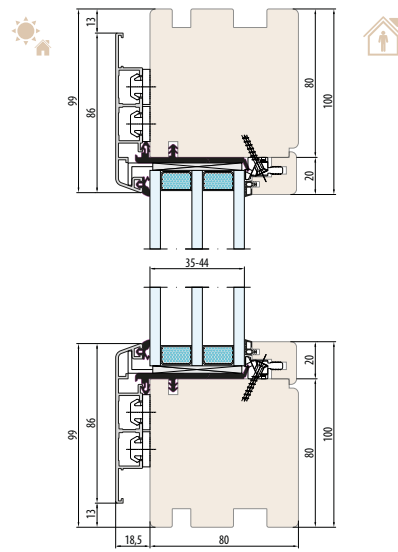

SYSTÈME **NATURO 80 ALU-Fix**
GEMINI CLASSIC
 sans découpe pour l'appui de fenêtre

NATURO 80 ALU

FIX

SYSTÈME **NATURO 80 ALU-Fix**
GEMINI CLASSIC
 SECTION HORIZONTALE B-B

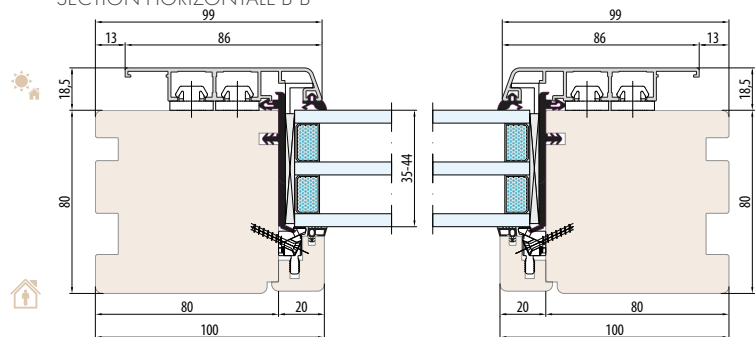

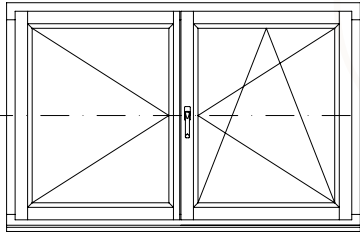

NATURO 80 ALU

MENEAU MOBILE

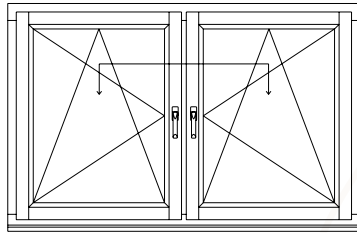
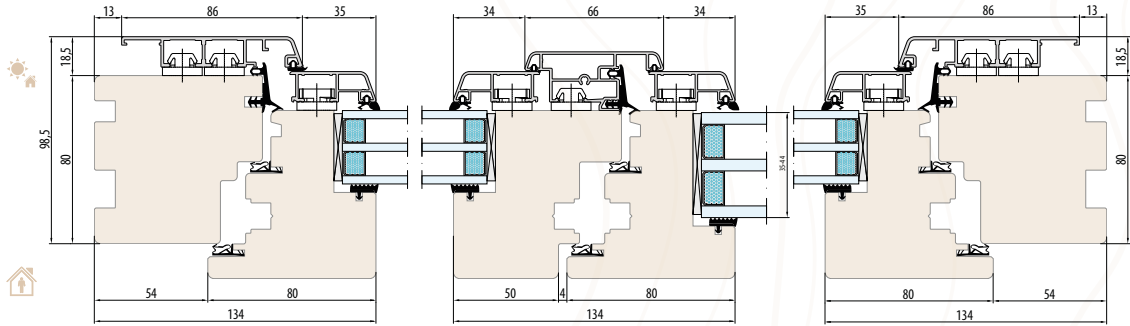

NATURO 80 ALU

MENEAU FIXE

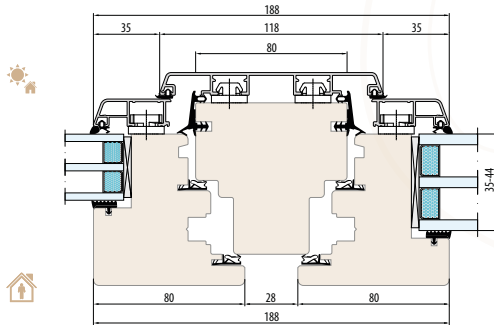

SYSTÈME **NATURO 80 ALU**
GEMINI CLASSIC
meneau fixe 80 mm
(section horizontale)

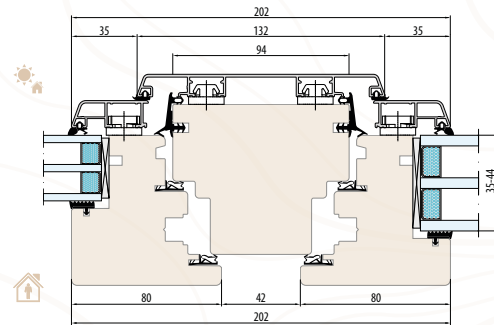

SYSTÈME **NATURO 80 ALU**
GEMINI CLASSIC
meneau fixe 94 mm
(section horizontale)

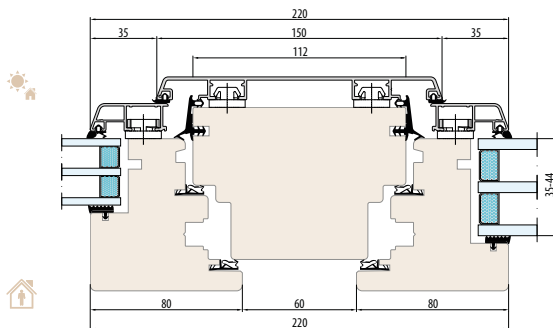

SYSTÈME **NATURO 80 ALU**
GEMINI CLASSIC
meneau fixe 112 mm
(section horizontale)

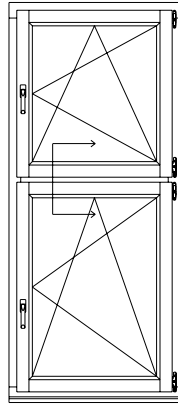

NATURO 80 ALU

TRAVERSE

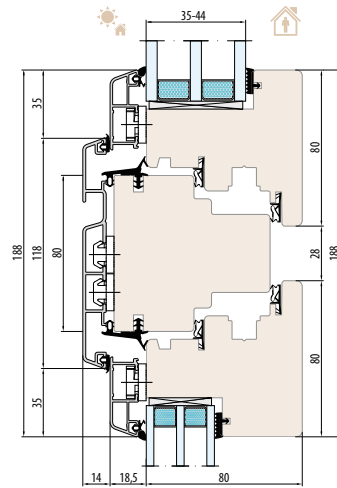

SYSTÈME NATURO 80
GEMINI CLASSIC
traverse 80 mm

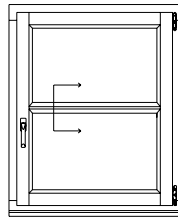

NATURO 80 ALU

MENEAU STRUCTUREL

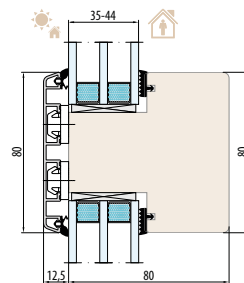

SYSTÈME NATURO 80 ALU
GEMINI CLASSIC
meneau structurel 80 mm

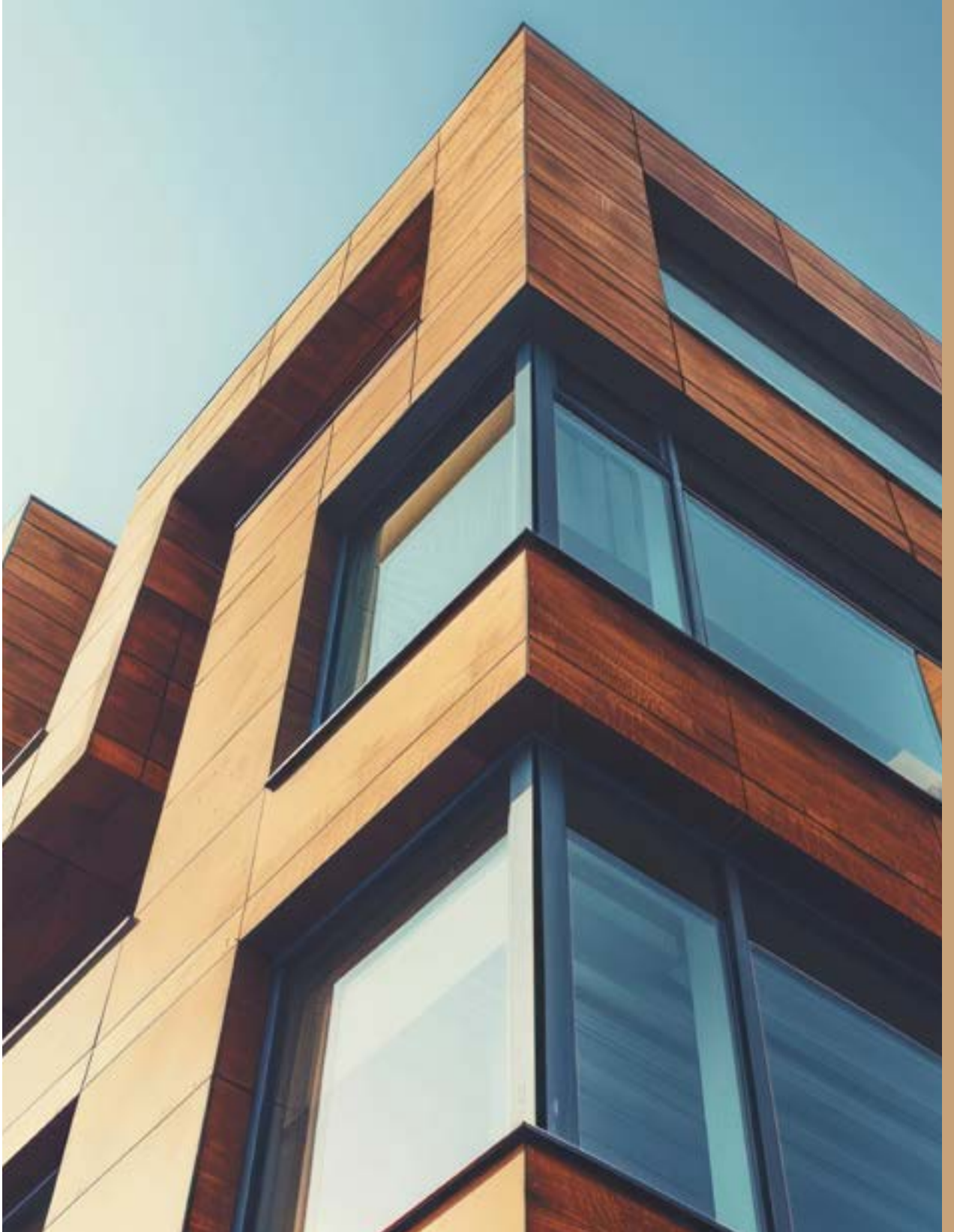



NATURO 92

SYSTÈME DE FENÊTRE



La valeur U_w ci-dessous est donnée pour une fenêtre de référence de dimensions 1230 x 1480 mm avec un vitrage 4th/18Ar/4/18Ar/4th, type de bois: pin

92	46-56	4	4	2	0,77
profondeur de la construction [mm]	vitrage en paquets [mm]	couches de bois collé	couches de peinture	joints	U_w pour $U_g = 0,5$ (intercalaire chaud Ultimate)

Il s'agit d'un système en bois offrant les meilleures performances thermiques et acoustiques, permettant l'utilisation des vitrages les plus efficaces. Le choix de Naturo 92 est, comme pour d'autres systèmes en bois, un investissement à long terme, en particulier dans la construction passive.



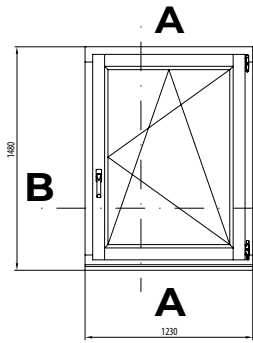

SECTION VERTICALE A-A

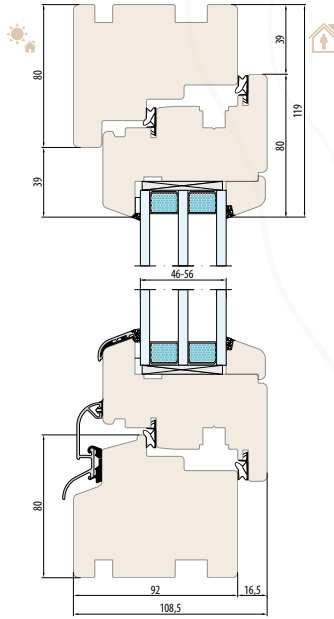

SYSTÈME NATURO 92
sans découpe pour l'appui de fenêtre

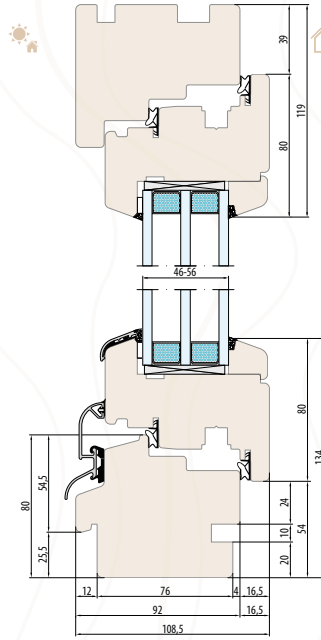

SYSTÈME NATURO 92
découpe pour l'appui de fenêtre intérieur et extérieur

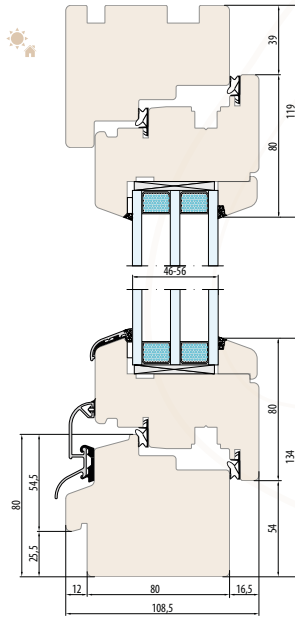

SYSTÈME NATURO 92
découpe pour l'appui de fenêtre extérieur

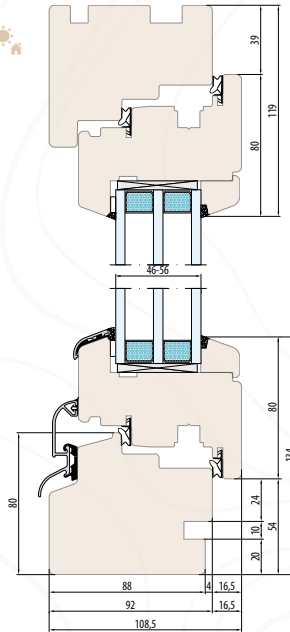

SYSTÈME NATURO 92
découpe pour l'appui de fenêtre intérieur

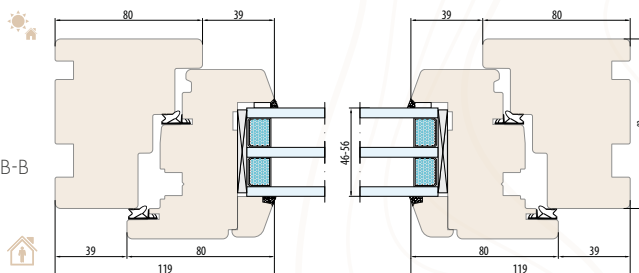

SYSTÈME NATURO 92
SECTION HORIZONTALE B-B

NATURO 92

STANDARD

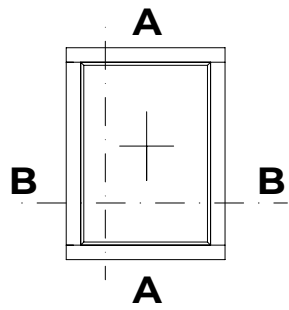

SECTION VERTICALE A-A

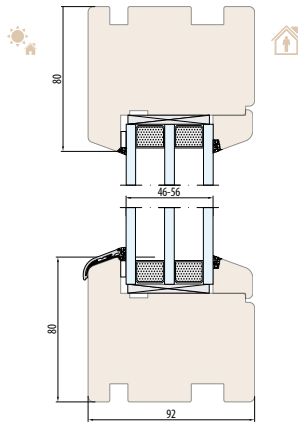

SYSTÈME NATURO 92-Fix
sans découpe pour l'appui de fenêtre

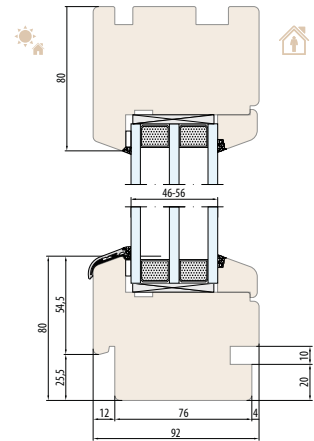

SYSTÈME NATURO 92-Fix
découpe pour l'appui de fenêtre intérieur et extérieur

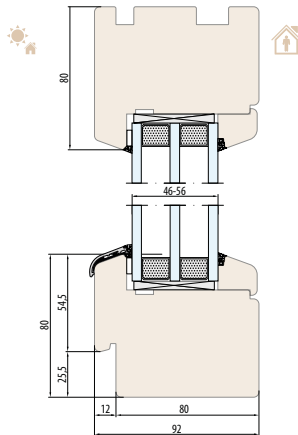

SYSTÈME NATURO 92-Fix
découpe pour l'appui de fenêtre extérieur

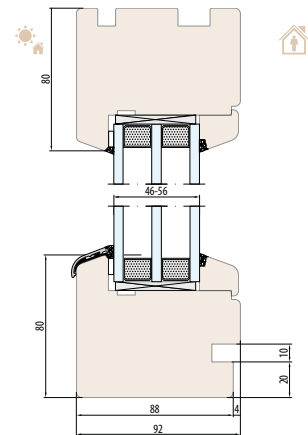

SYSTÈME NATURO 92-Fix
découpe pour l'appui de fenêtre intérieur

NATURO 92

FIX

SYSTÈME NATURO 92 -Fix
SECTION HORIZONTALE B-B

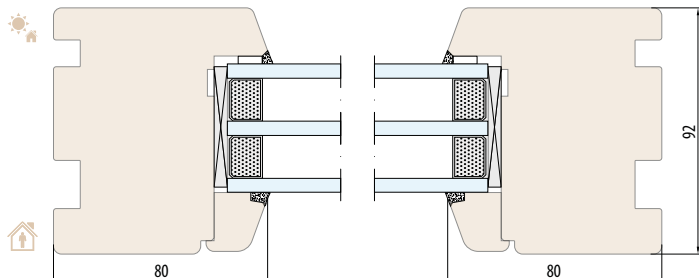

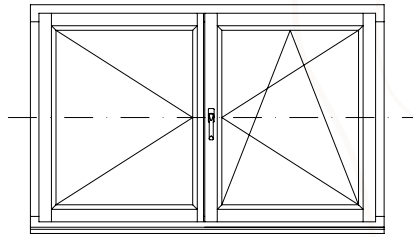

NATURO 92

MENEAU MOBILE

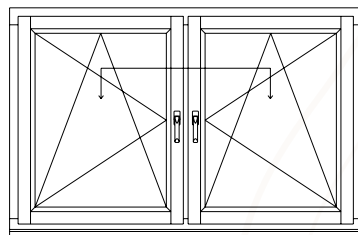
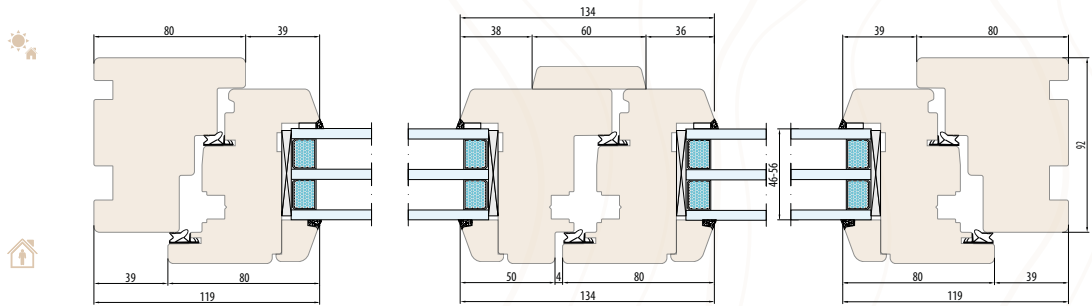

NATURO 92

MENEAU FIXE

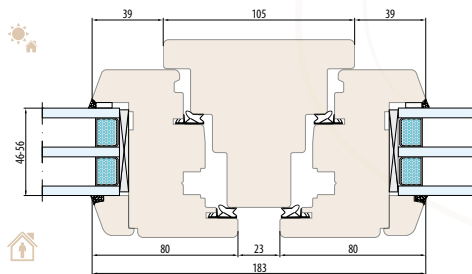

SYSTÈME NATURO 92
meneau fixe 105 mm
(section horizontale)

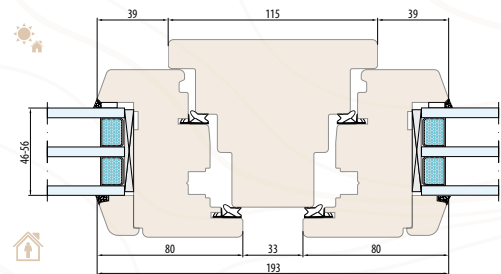

SYSTÈME NATURO 92
meneau fixe 115 mm
(section horizontale)

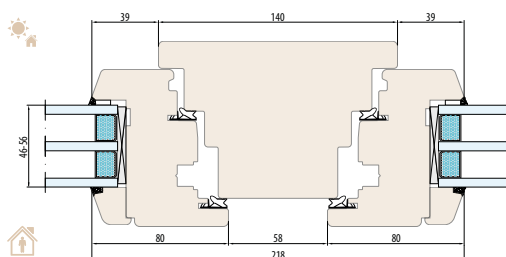

SYSTÈME NATURO 92
meneau fixe 140 mm
(section horizontale)

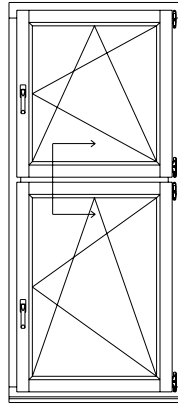

NATURO 92

TRAVERSE

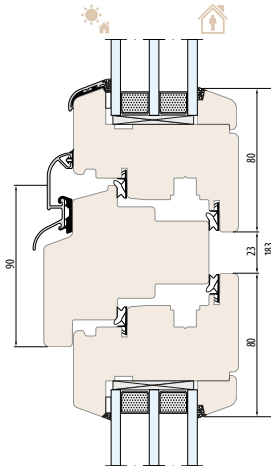

SYSTÈME NATURO 92
traverse 90 mm

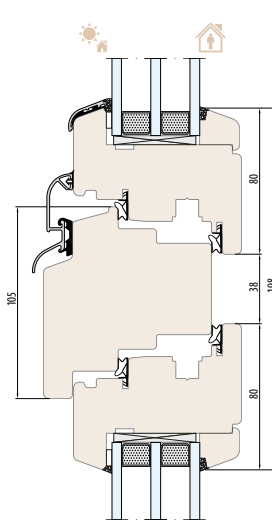

SYSTÈME NATURO 92
traverse 105 mm

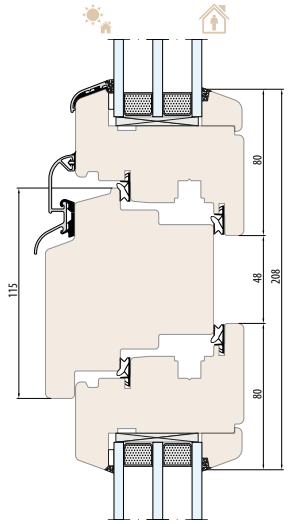

SYSTÈME NATURO 92
traverse 115 mm

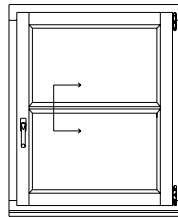

NATURO 92

MENEUX STRUCTURELS

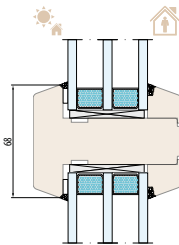

SYSTÈME NATURO 92
meneau structurel 68 mm

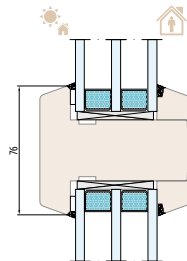

SYSTÈME NATURO 92
meneau structurel 76 mm

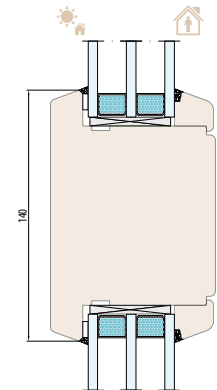

SYSTÈME NATURO 92
meneau structurel 140 mm

PARCLOSES SELON L'ÉPAISSEUR DU VITRAGE

PARCLOSE STANDARD

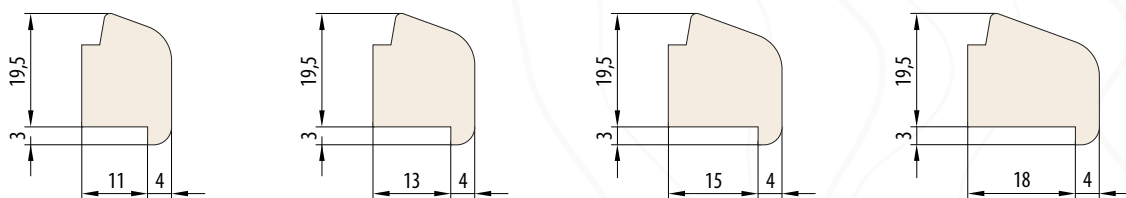

PARCLOSE RÉTRO

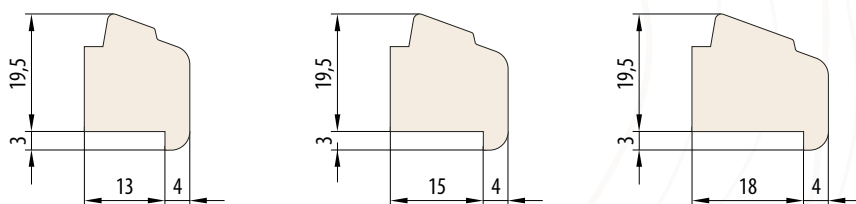

PARCLOSE RAPPORTÉE

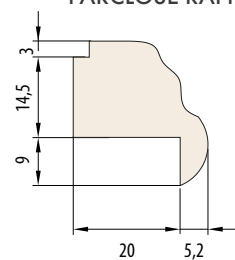



NATURO 68 HST

SYSTÈME LEVANT COULISSANT

2,8

hauteur de la
construction [m]

1-2

rails de guidage

164

profondeur de
la construction
[mm]

Naturo 68 HST est un système levant coulissant relativement léger en bois, caractérisé par une faible profondeur d'encastrement pour un produit de sa catégorie. Il permet une manipulation facile même pour des structures de grande taille. Ce système offre la possibilité de créer de grandes surfaces vitrées qui s'intègrent parfaitement aux tendances architecturales actuelles, et la conception d'un seuil bas facilite considérablement le passage entre l'intérieur de la maison et la terrasse ou le jardin.

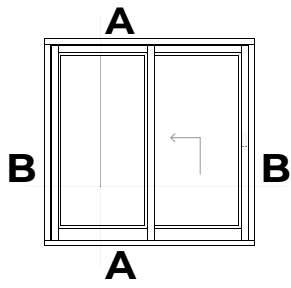

SYSTÈME NATURO 68 HST
(dimensions générales) - seuil 22 mm - schéma "A"

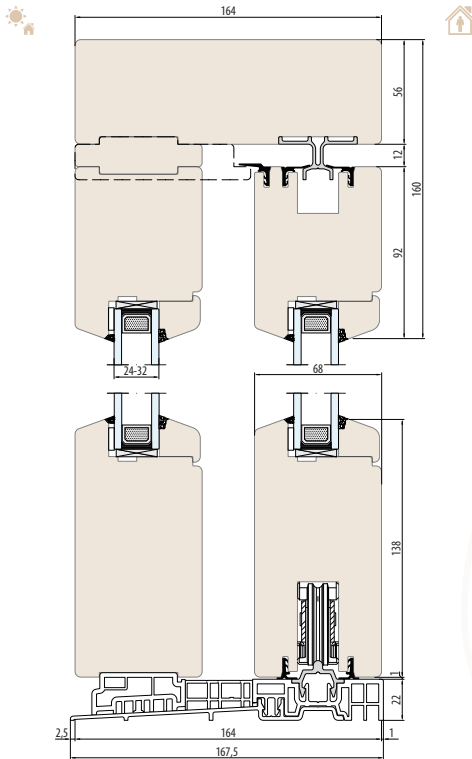

SYSTÈME NATURO 68 HST
(dimensions générales) - seuil 50 mm - schéma "A"

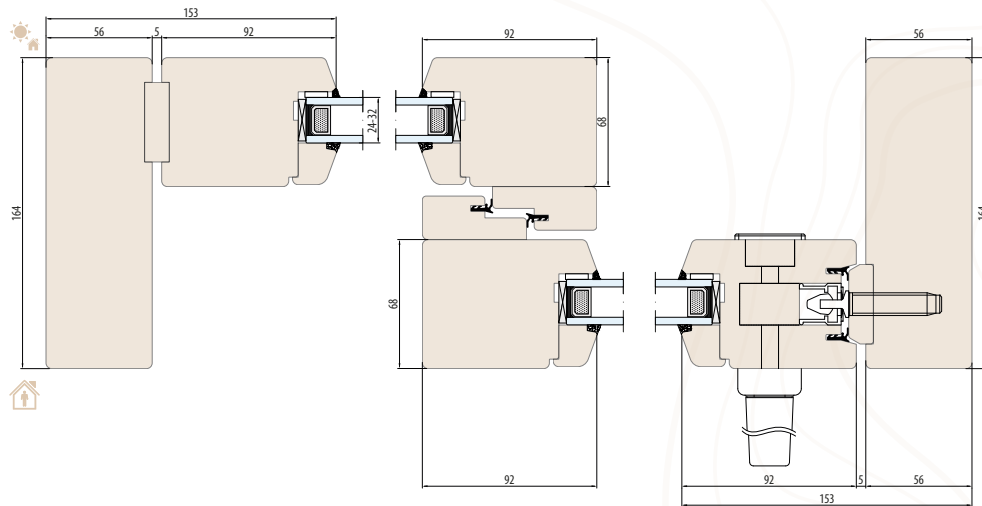
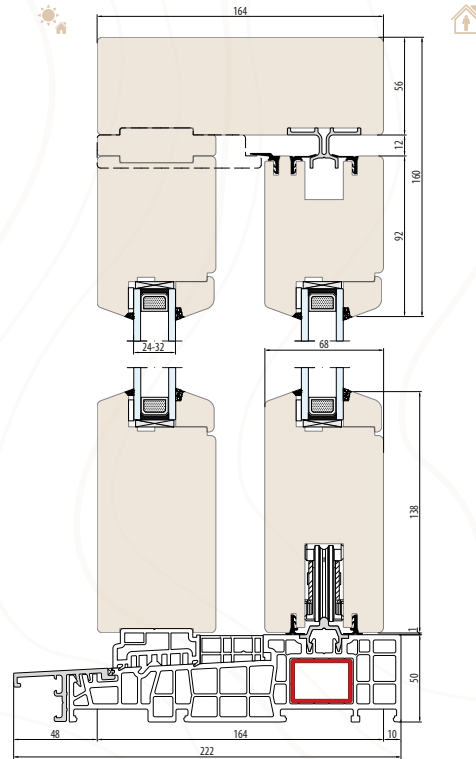

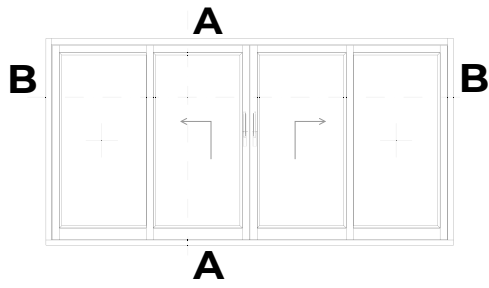

SYSTÈME NATURO 68 HST
(dimensions générales) - seuil 22 mm - schéma "C"

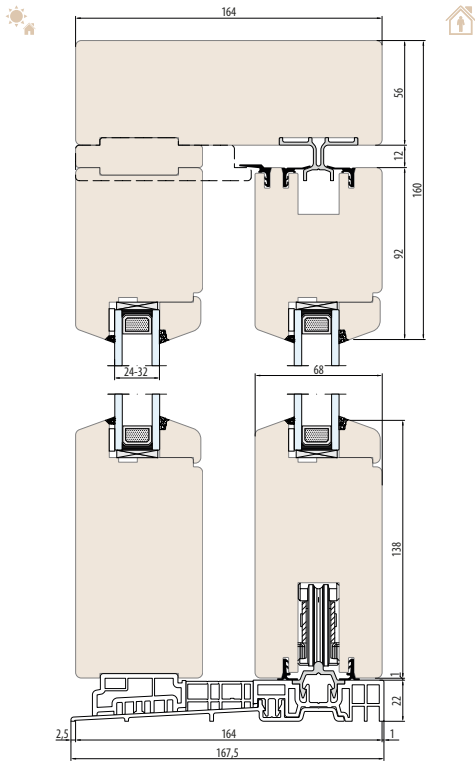

SYSTÈME NATURO 68 HST
(dimensions générales) - seuil 50 mm - schéma "C"

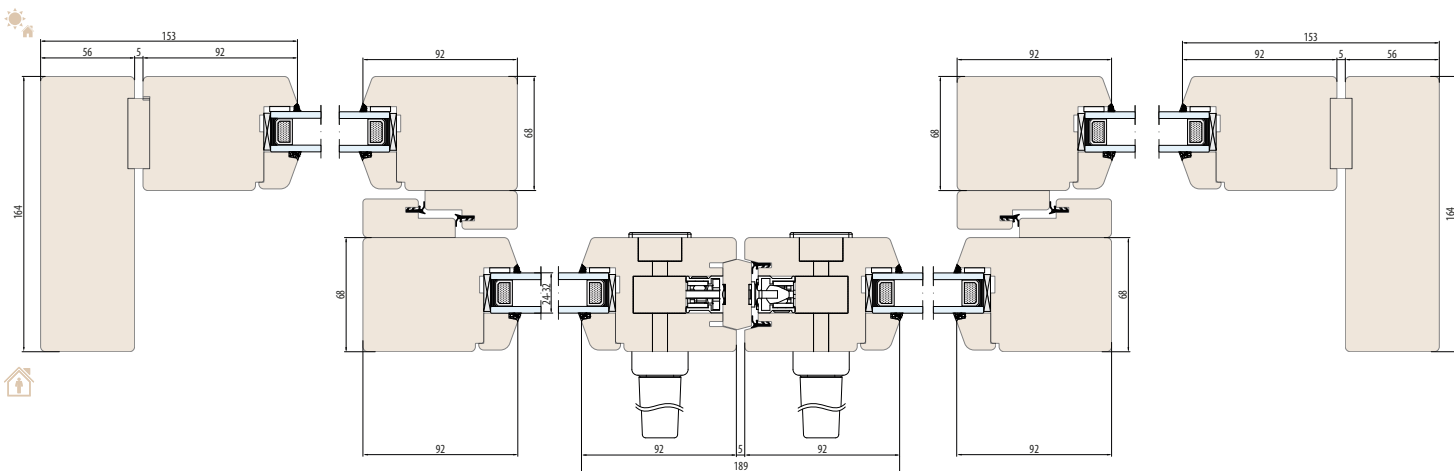
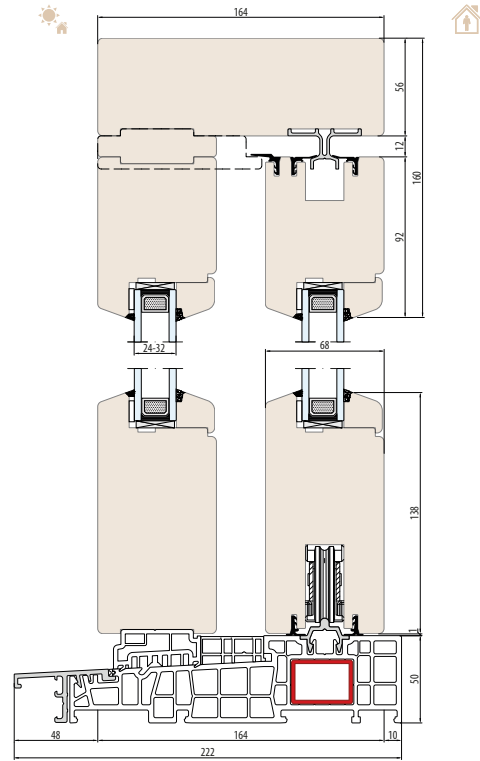

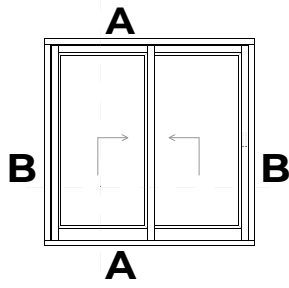

SYSTÈME NATURO 68 HST
(dimensions générales) - seuil 22 mm - schéma "D"

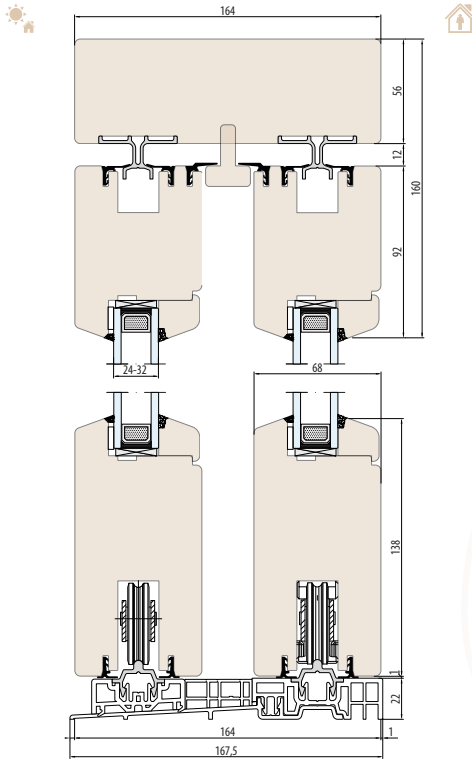

SYSTÈME NATURO 68 HST
(dimensions générales) - seuil 50 mm - schéma "D"

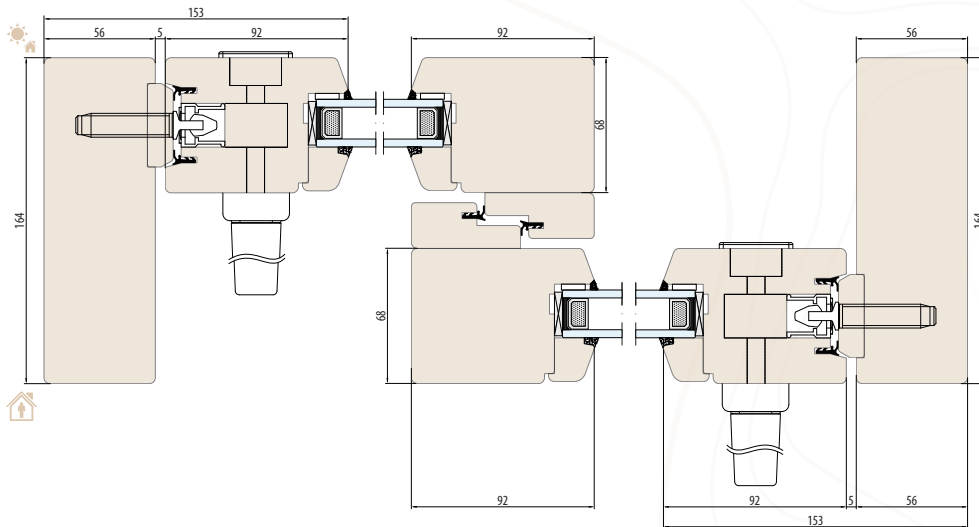
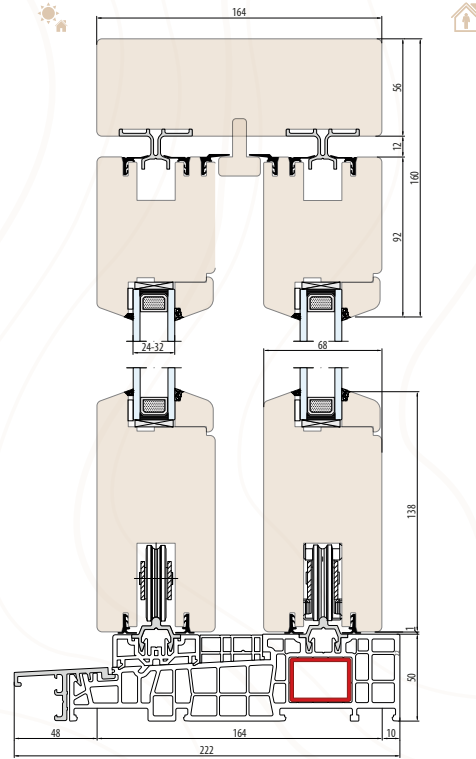





NATURO 80 HST

SYSTÈME LEVANT COULISSANT

2,8

hauteur de la
construction [m]

1-2

rails de guidage

188

profondeur de
la construction
[mm]

Naturo 80 HST est un élégant système levant coulissant en bois doté de vantaux puissants et résistants qui, malgré leurs grandes dimensions, paraissent élancés et dynamiques. La grande masse des vantaux augmente l'étanchéité en position fermée. Son design polyvalent permet de s'adapter à tous les styles architecturaux, mettant en valeur la beauté naturelle du bois ou lui donnant des couleurs unies.

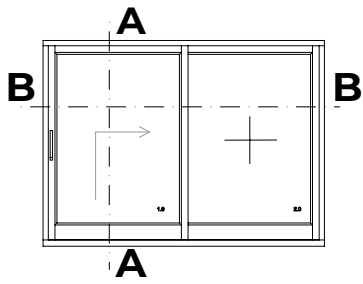

SYSTÈME NATURO 80 HST
(dimensions générales) - seuil 24 mm - schéma "A"

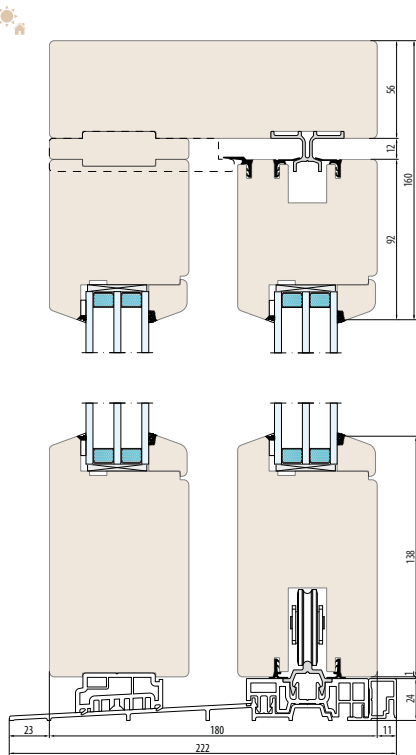

SYSTÈME NATURO 80 HST
(dimensions générales) - seuil 50 mm - schéma "A"

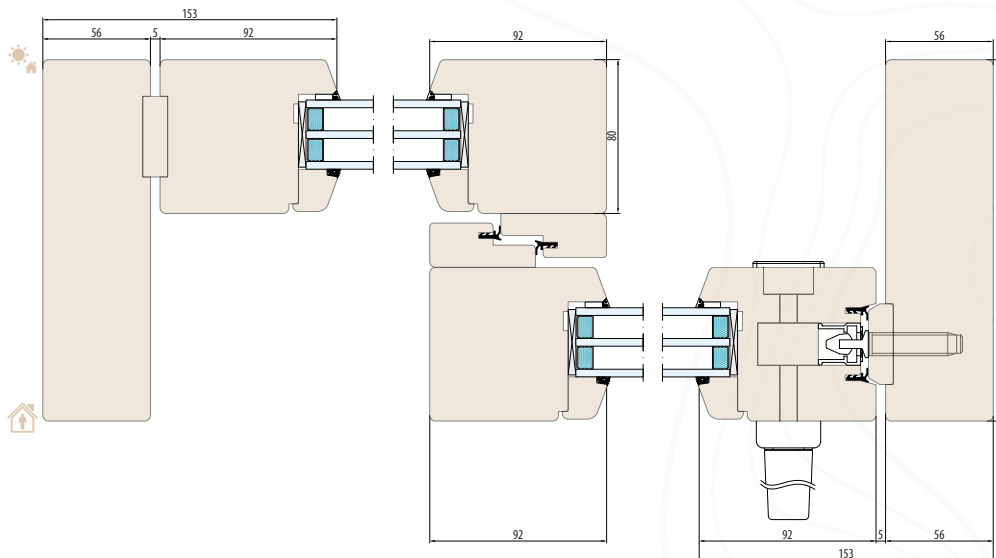
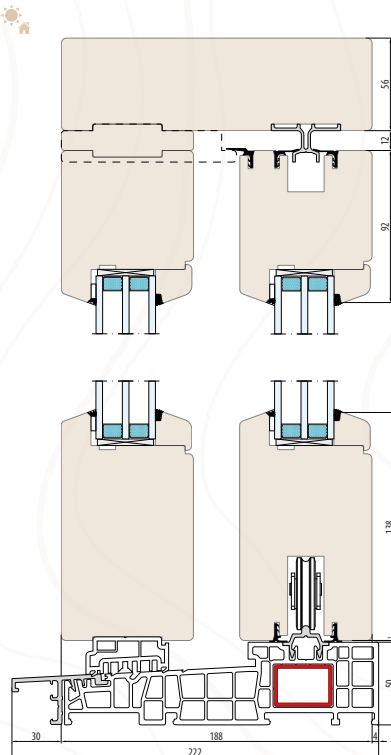

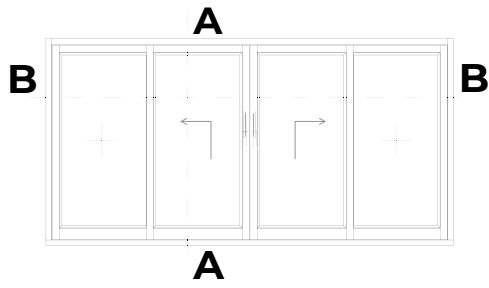

SYSTÈME NATURO 80 HST
(dimensions générales) - seuil 24 mm - schéma "C"

SYSTÈME NATURO 80 HST
(dimensions générales) - seuil 50 mm - schéma "C"

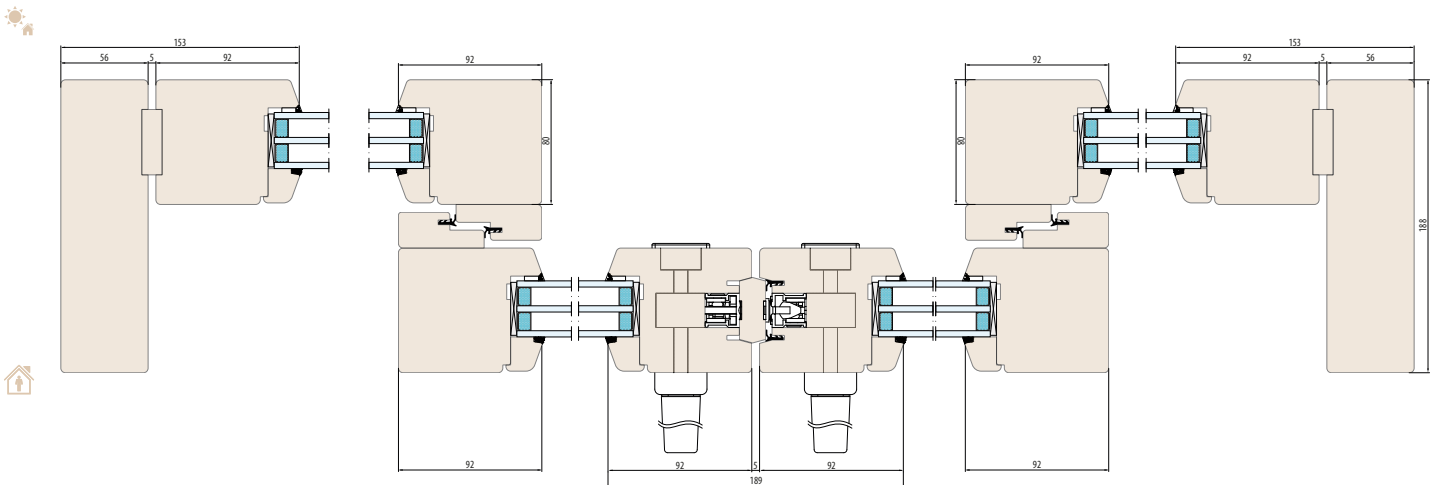
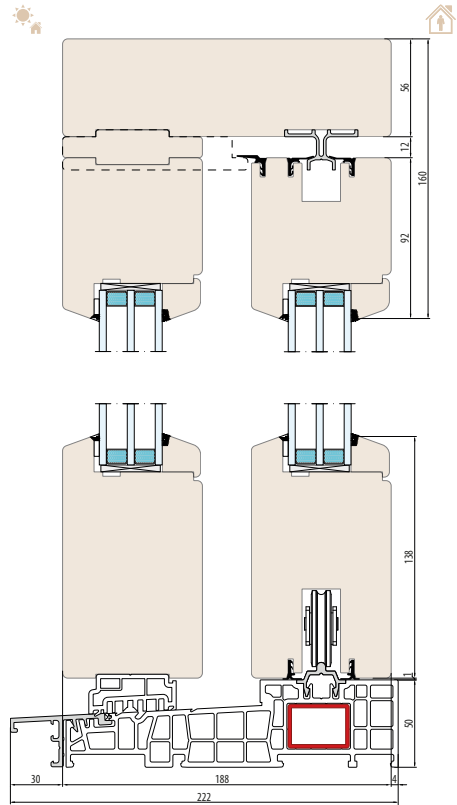
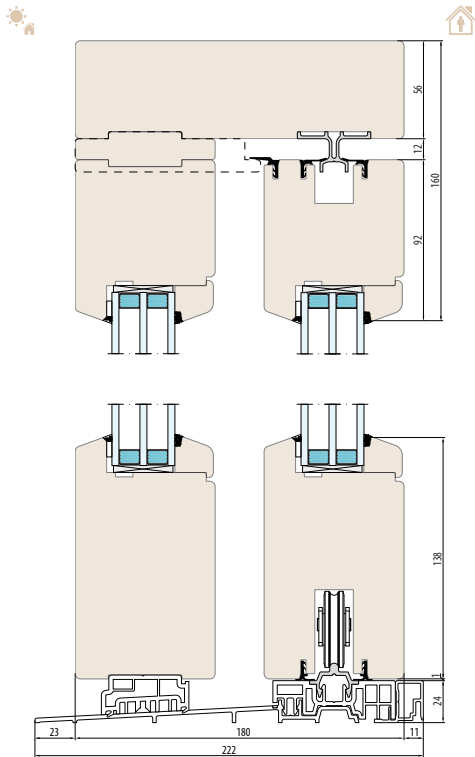

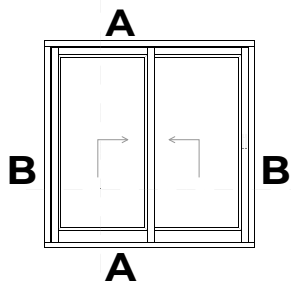

SYSTÈME NATURO 80 HST
(dimensions générales) - seuil 24 mm - schéma "D"

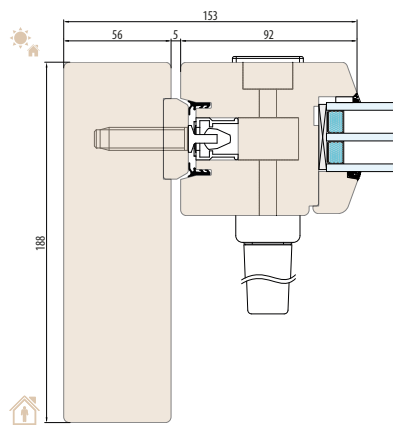
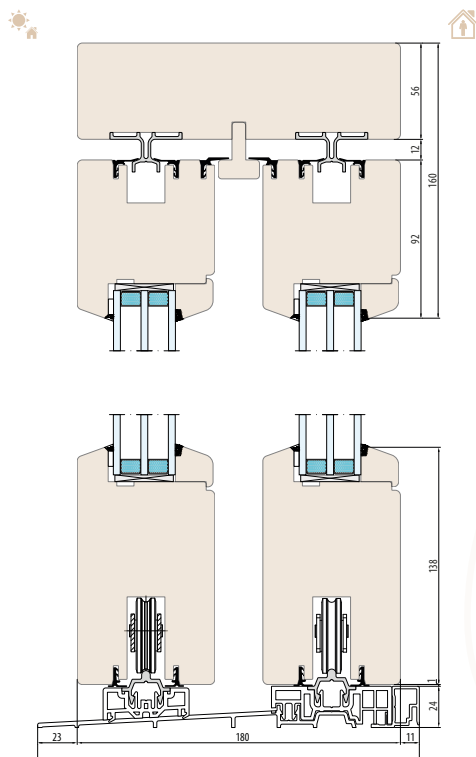

SYSTÈME NATURO 80 HST
(dimensions générales) - seuil 50 mm - schéma "D"

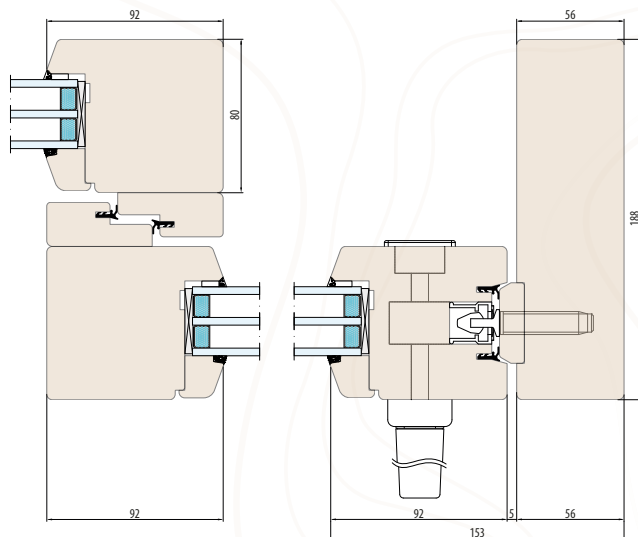
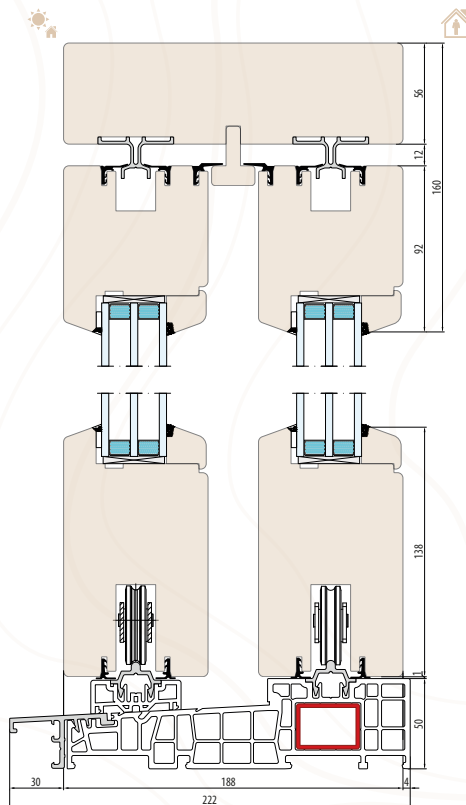

FENÊTRES ET PORTES MODÈLES

Nous proposons des menuiseries aux formes cintrées et inclinées, parfaitement adaptées aux bâtiments de différents styles. Les investisseurs optent de plus en plus pour des formes atypiques.

Les fenêtres arquées confèrent une caractéristique unique à l'intérieur et à la façade. Elles sont souvent aussi une décoration pour les résidences classiques, les palais historiques et les bâtiments. Les fenêtres inclinées sont quant à elles une proposition pour les bâtiments modernes qui, par leur forme, font référence à des objets plus traditionnels.

Nous misons sur la technologie la plus récente, ce qui nous permet de nous adapter aux attentes individuelles du client. Grâce à des matériaux de la plus haute qualité et aux technologies les plus avancées, la seule limite est l'imagination.

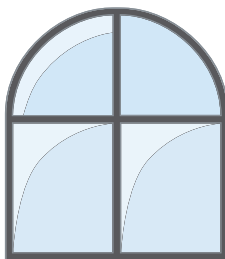

arc

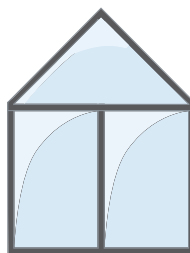

triangle

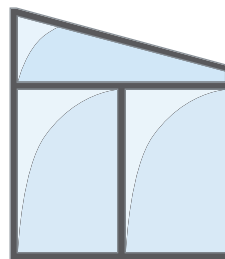

trapèze

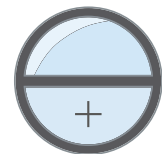

cercle

(+) fenêtre fixe - non ouvrante en permanence

PORTES EN BOIS

Les portes en bois offrent une élégance intemporelle qui se marie aussi bien dans un environnement moderne que dans un style traditionnel. Le traitement technologique avancé de cette ressource naturelle entièrement biodégradable permet d'obtenir des propositions solides, durables et chaleureuses, qui deviennent la carte de visite de chaque bâtiment. Les clients peuvent choisir parmi un grand nombre de panneaux de portes de la gamme WoodLine et de la ligne EkoVitre en verre, ainsi que des portes à panneaux moulurés.

L'épaisseur du panneau et donc son isolation acoustique et thermique dépendent du système de menuiserie en bois choisi.



PANNEAUX FRAISÉS

Les motifs des panneaux sont créés par un processus de fraisage, permettant une grande créativité et la création de compositions uniques adaptées aux attentes de l'investisseur. En choisissant nos portes, vous bénéficiez d'une haute qualité de fabrication et d'une esthétique qui s'intègre parfaitement à tous les styles d'aménagement.



Il convient de noter que le panneau n'est pas fabriqué en bois massif, donc de légères différences de teinte peuvent apparaître si vous choisissez les vernis bois et non le poudrage RAL.



MOTIFS DES PANNEAUX MOULURÉS



Panneau A



Panneau B



Panneau C



Panneau D



Panneau E



Panneau F



Panneau G



Panneau H



Panneau I



Panneau J



Panneau K



Panneau L

EXEMPLES DE SOLUTIONS POUR PANNEAUX FRAISÉS



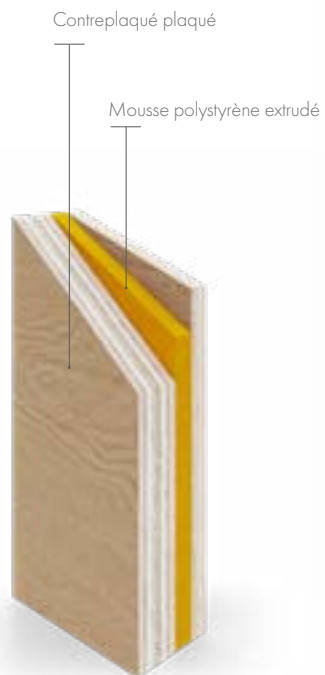



WoodLine

PANNEAUX DE PORTE WOODLINE

La collection WoodLine compte plus de 140 modèles de portes uniques. C'est aussi une combinaison harmonieuse de motifs modernes et traditionnels, qui s'adaptent parfaitement aux préférences et aux besoins de chaque client.



Il convient de noter que le panneau n'est pas fabriqué en bois massif, donc de légères différences de teinte peuvent apparaître si vous choisissez les vernis bois et non le poudrage RAL.



WoodLine 1



WoodLine 51



WoodLine 54



WoodLine 73



WoodLine 101



WoodLine 21



WoodLine 25



WoodLine 28



WoodLine 29



WoodLine 57

Plus de modèles de panneaux sont disponibles sur le site internet ainsi qu'au service commercial.

La palette de couleurs selon la gamme de lasure et le nuancier RAL.

Possibilité d'utiliser des poignées, des contrôles d'accès, des boîtes aux lettres, et des judas.

En standard, les panneaux sont sans garniture INOX. L'utilisation de la garniture INOX est possible après accord préalable avec le service technique.

PANNEAUX DE PORTE EKO VITRE

Les panneaux EkoVitре avec vitrages offrent des possibilités illimitées d'adaptation individuelle à chaque projet architectural. Ils sont composés de deux panneaux de vitrage feuilleté, dont l'un est sablé. Les panneaux EkoVitре sont fabriqués à partir de matériaux de haute qualité, garantissant un aspect esthétique et une durabilité.



Il convient de noter que le panneau n'est pas fabriqué en bois massif, donc de légères différences de teinte peuvent apparaître si vous choisissez les vernis bois et non le poudrage RAL.



EkoVitre 01



EkoVitre 04



EkoVitre 06



EkoVitre 09



EkoVitre 15



EkoVitre 02



EkoVitre 05



EkoVitre 08



EkoVitre 10



EkoVitre 14

Plus de modèles de panneaux sont disponibles sur le site internet ainsi qu'au service commercial.

En standard, le vitrage dans les panneaux de porte est toujours sablé.

Construction du panneau de verre insérable : VSG 44.4, sablage selon le motif, cadre de 18 mm, VSG 44.2 Plh. XN.

Épaisseur du panneau : 36 mm, dimensions maximales : 2200x950 mm, dimensions minimales : 1700x600 mm.



ACCESSOIRES

VITRAGES

Les vitrages placés dans nos fenêtres prennent la forme de panneaux vitrés, c'est-à-dire d'assemblages composés d'au moins deux formats de verre. Pour obtenir les meilleures performances thermiques, les chambres entre les formats de verre peuvent être remplies de gaz nobles tels que l'argon ou le krypton. Nous utilisons également des revêtements d'oxydes métalliques (thermo et one) pour réduire encore la conductivité thermique du vitrage.

Les meilleurs panneaux vitrés équipés d'un cadre "chaud" nous permettent d'obtenir un coefficient de transmission thermique U_g de 0,3 W/m²K.

En plus du verre standard, nous pouvons également proposer des vitrages phoniques, de sécurité, antieffraction, décoratifs et de contrôle solaire. La possibilité de combiner différents types de verre et un nombre variable de vitrages permet d'obtenir des paramètres adaptés à chaque type de fenêtre et de porte de notre gamme.

Nous présentons ci-dessous une liste des types de vitrages de base avec une description de leurs fonctions::



Vitrage unique

Le vitrage à une chambre est composé de deux formats de verre. C'est la norme pour les systèmes de fenêtres et de portes de base.



Paquet double vitrage

Les vitrages doubles à deux chambres améliorent le confort thermique dans la pièce. La séparation de l'espace entre les vitres par une feuille de verre supplémentaire réduit considérablement la pénétration de la chaleur.



Vitrage insonorisant

Les vitrages doubles équipés de film acoustique offrent un niveau accru de réduction du bruit. Différentes épaisseurs de verre peuvent efficacement atténuer les sons à des fréquences spécifiques



Vitrage de sécurité

Les vitrages laminés et/ou trempés renforcent la sécurité. Le verre trempé est plus résistant et se brise en morceaux à bords émoussés, tandis que le verre laminé est plus difficile à percer.



Vitrage de contrôle solaire

Le verre de contrôle solaire (sélectif, absorbant ou réfléchissant) limite le passage de la lumière et réduit la quantité d'énergie thermique pénétrant dans les pièces.

VITRAGE DÉCORATIF

Les vitrages isolants avec du verre décoratif sont un excellent choix aussi bien pour les fenêtres, les portes que pour les cloisons. Les vitrages décoratifs conviennent aux maisons, aux bureaux, aux magasins, aux hôtels et aux restaurants. En fonction du motif choisi, ils peuvent non seulement augmenter l'intimité, mais aussi éclaircir l'intérieur, ce qui le rend visuellement plus grand, ce qui constitue un autre de leurs avantages. En plus des vitrages standard avec un revêtement mat, nous proposons également des vitrages décoratifs avec les motifs présentés ci-dessous :



Claire



Mirastar



Parsol brun



Parsol gris



Parsol vert



Stopsol brun



Stopsol gris classique



Stopsol Supersilver Claire



Planibel Dark Grey



Alteutsch blanc



Chinchila blanc



Crepi blanc



Delta blanc mat



Delta blanc



Flutes blanc mat



Kathedral blanc



Master-Ligne



Master-Carre



Master-Point



Monumental M



Kura blanc



Niagara blanc



Niagara blanc mat



Partiellement sablé



Stadip 33.1 PVB Mat



Silvit blanc



Silvit brun



Waterdrop



Satinovo Mat

CROISILLONS

Les croisillons donnent aux fenêtres un caractère élégant et unique, et dans certains cas, ils constituent un élément décoratif indispensable rappelant le style architectural ancien.



Incorporés décoratifs

Couleurs disponibles des barres de séparation: or, or mat, argent mat, blanc

Taille:

8 mm



Incorporés décoratifs*

Couleurs disponibles des barres de séparation: palette RAL, palette de chants

Taille:

18, 26, 45 mm

* la couleur du chant de la barre de séparation peut différer de celle du menuiseries en bois



Appliqué en duplex

Couleurs disponibles des barres de séparation: palette RAL, palette de lasures

Taille:

20, 24, 30 mm

Largeurs des croisillons collés:

22, 26, 32 mm

Couleurs duplex disponibles:

couleurs des bordures chaudes SWISSPACER Ultimate, aluminium



Construction

Placées dans la structure du battant et divisent la vitre en sections. Elles sont toujours en bois et de la couleur du battant de la fenêtre.



CADRES D'ESPACEMENT SWISSPACER ULTIMATE

En plus du cadre standard en aluminium, nous proposons également l'un des meilleurs cadres d'espacement thermique disponibles dans le monde.

Le cadre thermique SWISSPACER Ultimate élimine les ponts thermiques et réduit le risque de condensation d'eau sur les bords des vitres.

Les cadres sont disponibles dans plusieurs couleurs de la palette RAL.

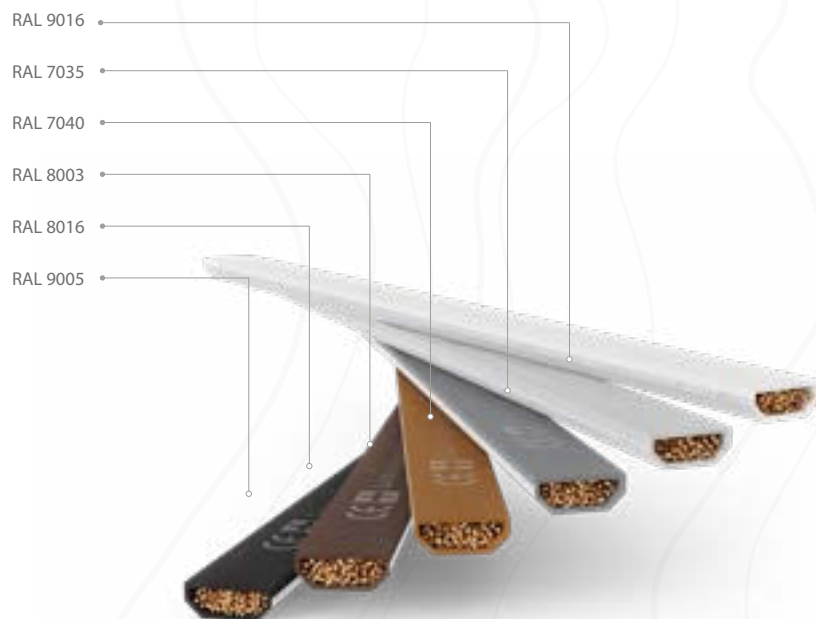

FERRURES

Ferrures périphériques de classe de sécurité RC1 et RC2

Lors du choix des fenêtres, il est important de prêter attention à la classe de sécurité anti-effraction.

Les classes RC1 et RC2 sont des niveaux de résistance aux tentatives d'effraction définis par la norme européenne PN-EN 1627:2012. Ces classifications indiquent l'efficacité de la barrière contre les intrusions, basée sur des critères très stricts.

Les fenêtres RC2 devraient être installées là où il y a un risque d'effraction. Elles sont adaptées aux étages supérieurs et inférieurs - des endroits où les cambrioleurs peuvent facilement accéder, ainsi qu'aux portes-fenêtres et aux portes de terrasse. Les fenêtres RC1, quant à elles, offrent des sécurités standard.

Les fenêtres en bois utilisent les ferrures Roto NX.

Les serrures de porte en bois utilisent les verrous de la marque GU.



APPUIS DE FENÊTRE EN BOIS INTÉRIEURS

Les appuis de fenêtre en bois sont un accessoire optionnel qui met en valeur l'esthétique de la menuiserie en bois.

Épaisseur: 30 mm

Profondeur: de 80 mm à 550 mm

Types de bois: pin massif, pin lamellé-collé, épicéa, chêne, meranti

Longueur maximale: dépend du type de bois choisi

Types de finitions du bois: couleurs de la palette de lasures, couleurs de la palette RAL, vernis transparent, imprégnation transparente, bois brut

Les appuis de fenêtre en bois peuvent avoir différentes formes d'angles selon la variante choisie.



Modèle A



Modèle B



Modèle C



Modèle D



Modèle E



CORNIÈRES



Aluminium

Montage standard.



Bois

Montage en option

Les couleurs des cornières en aluminium

ACCESSOIRES POUR LES PORTES

- œilleton
- boîte aux lettres
- accès pour chat ou chien

Pour plus d'informations, veuillez contacter nos représentants commerciaux.



POIGNÉES ET BOUTONS

L'offre de poignées de porte comprend à la fois des poignées avec une plaque standard et séparée (poignée-cylindre). Elle est appréciée pour sa diversité de motifs, de couleurs, la fonctionnalité des poignées et leurs propriétés anti-effraction.

En plus des poignées de fenêtre standard, nous proposons des poignées avec un bouton ou une serrure pour bloquer l'ouverture de la fenêtre. Nous offrons également un large choix de formes et de couleurs, ce qui permet de les assortir facilement à l'esthétique de la menuiserie choisie.

Pour les portes extérieures, nous proposons des poignées de porte élégantes et modernes. Elles peuvent avoir différentes formes et longueurs. Nous proposons également des solutions telles que la poignée de porte avec bouton, qui limitent l'accès au bâtiment depuis l'extérieur.

POIGNÉE FKS **1006**



POIGNÉE FAM **NEPTUN**



Poignée **P1** Poignée **P5** Poignée **DP70** Poignée **DP80**



Il existe de nombreux modèles de poignées et de boutons disponibles, pour plus d'informations, veuillez contacter nos représentants commerciaux.

MOULURES DÉCORATIVE EN BOIS

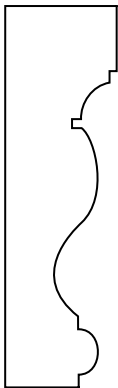

1G/Gt

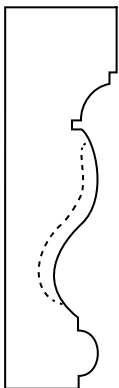

1G

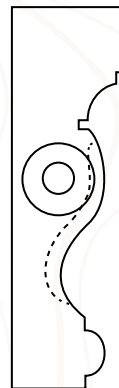

1G/G

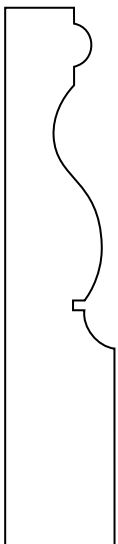

1D/Gt

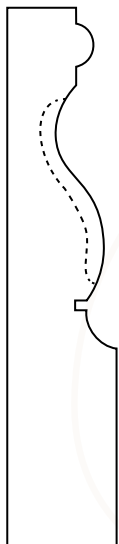

1D

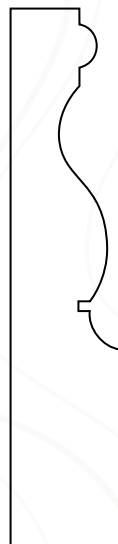

1D/Gt/K

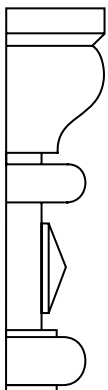

2G

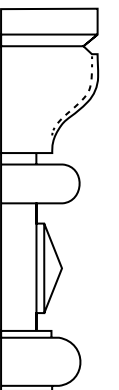

2G/R



2G/2

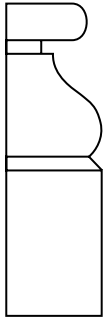

2D

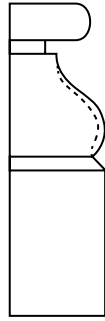

2D/R

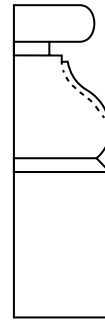

2D/2

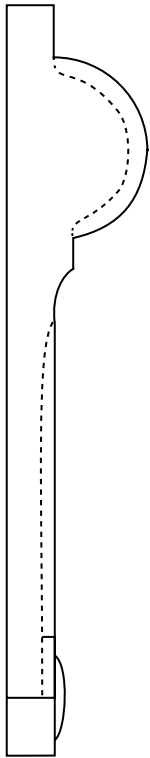

3G/Gt

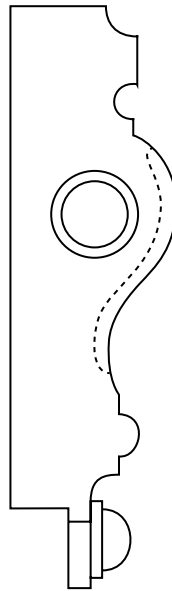

4G

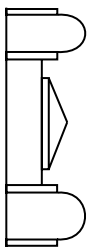

2S

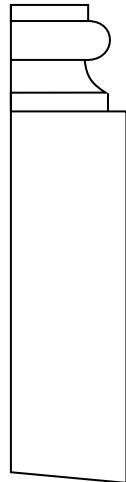

4D

Nous proposons des boutons de serrure avec différents motifs, adaptés aux systèmes sélectionnés. Dans le catalogue, les modèles de base sont présentés; l'ensemble de l'offre est disponible auprès de nos représentants commerciaux.

PALETTE DE COULEURS DU BOIS **STANDARD**



BOIS BRUT



VERNIS
TRANSPARENT

COULEURS **RAL**

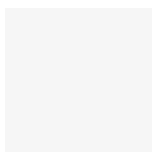

RAL 9016

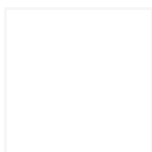

RAL 9010

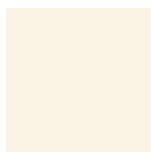

RAL 9001



RAL 8017



RAL 7035



RAL 7016



RAL 7021



RAL 9005



RAL 7039

COULEURS **LASURE**

PIN

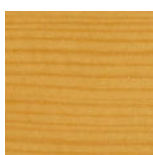

PIN

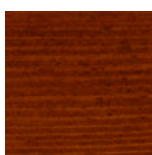

NOYER

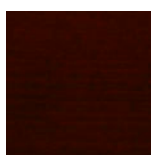

WENGÉ

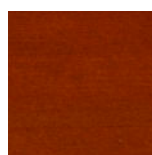

CHÊNE

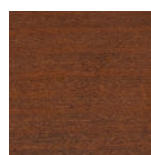

CHÂTAIGNIER
FONCÉ



CYPRÈS

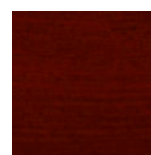

AFROMOSIA

MERANTI

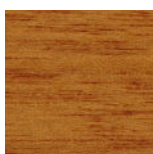

PIN

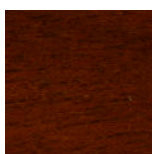

NOYER

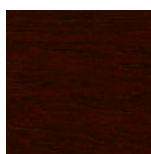

WENGÉ

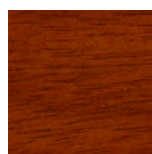

CHÊNE

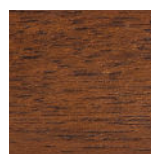

CHÂTAIGNIER
FONCÉ

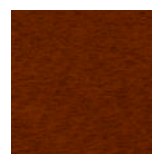

CYPRÈS

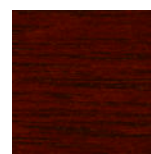

AFROMOSIA

La palette des couleurs n'est qu'une référence, les nuances réelles peuvent varier en fonction de l'essence du bois, de sa teinte naturelle et de l'épaisseur de la couche de vernis appliquée. Les échantillons de couleurs sont présentés sur du bois de pin et de meranti. Les couleurs présentées peuvent différer des couleurs réelles.