



# SOMMAIRE

|   |     |  |            |
|---|-----|--|------------|
| <b>PORTE MENUISÉE STILE</b>                                       |     |  | <b>07</b>  |
| Miskant   | 08  | Fragi  | 34         |
| Laurencja   | 10  | Surmia   | 36         |
| Budleja   | 12  | Powojnik   | 38         |
| Aralia Nolina Ewodia  | 14  | Petunia  | 40         |
| Epimedium   | 16  | Orchidea   | 42         |
| Magnolia  | 18  | Lawenda  | 44         |
| Irys  | 20  | Krokus   | 46         |
| Deglezja  | 22  | Juka   | 48         |
| Frezja  | 24  | Hiacynt  | 50         |
| Nemezja   | 26  | Forsycja   | 52         |
| Berberys  | 28  | Debecja  | 54         |
| Floks   | 30  | Azalia   | 56         |
| Kamelia   | 32  |  |            |
| <b>PORTE MENUISÉE STILE</b>                                       |     |  | <b>58</b>  |
| Miskant   | 58  | Milda  | 68         |
| Turan   | 60  | Baldur   | 70         |
| Laurencja   | 62  | Sylena   | 72         |
| Nemezja   | 64  | Anubis   | 74         |
| Uno Premium   | 66  |  |            |
| <b>INTARSIA</b>   |     |  | <b>76</b>  |
| <b>PORTES MENUISÉES STILE</b>                                     |     |  | <b>78</b>  |
| Uno Premium   | 78  | Sorano   | 86         |
| Baldur  | 80  | Ansedonia  | 88         |
| Altamura  | 82  | Menton   | 90         |
| Lorient   | 84  |  |            |
| <b>PORTES VITRÉES GRAF</b>  |     |  | <b>92</b>  |
| <b>PORTES D'ENTRÉE</b>  |     |  | <b>98</b>  |
| <b>HERSE SET</b>  |     |  | <b>98</b>  |
| <b>DORMANT FIXE ET RÉGLABLE POUR LA GAMME DE PORTES HERSE SET</b> |     |  | <b>102</b> |
| <b>INFORMATIONS TECHNIQUES</b>                                    |     |  | <b>104</b> |
| <b>SYSTÈMES COULISSANTS</b>                                       |     |  | <b>112</b> |
| <b>PORTES À DEUX VANTAUX</b>                                      |     |  | <b>124</b> |
| <b>SYSTÈME DE PORTE À DORMANT CACHÉ COVERT</b>                    |     |  | <b>128</b> |
| <b>PORTE DRE</b>  |     |  | <b>142</b> |
| Estra   | 142 | Uni  | 156        |
| Auri  | 144 | Fargo  | 158        |
| Vetro A   | 146 | Binito   | 160        |
| Vetro B   | 148 | Standard   | 162        |
| Vetro D   | 150 | Modern   | 164        |
| Nova  | 152 | Plus   | 166        |
| Galeria Alu   | 154 |  |            |
| <b>PORTES À HAUTEUR VARIABLE</b>                                  |     |  | <b>168</b> |
| Standard 10   | 168 |  |            |
| Plus  | 170 |  |            |
| Modern  | 172 |  |            |
| <b>INFORMATIONS TECHNIQUES</b>                                    |     |  | <b>174</b> |
| <b>PORTES À PANNEAUX</b>  |     |  | <b>78</b>  |
| Dormant droit réglable  | 183 | Dormant réglable invisibles                        | 187        |
| Dormant droit Invisibles  | 184 | Dormant réglable à recouvrement à hauteur variable | 188        |
| Dormant réglable à recouvrement                                   | 185 | Dormant réglable à feuillure inversée              | 189        |
| Dormant réglable à recouvrement à hauteur variable                | 186 | Tunnel réglable                                    | 190        |
| <b>PORTES À DORMANT CACHÉ SARA ECO 2</b>                          |     |  | <b>192</b> |
| <b>PORTES D'INTÉRIEUR ENTER AKUSTIK 32 Db</b>                     |     |  | <b>192</b> |
| <b>DORMANT FIXE ET RÉGLABLE POUR LA SÉRIE ENTER AKUSTIK</b>       |     |  | <b>197</b> |
| <b>SYSTÈMES COULISSANTS</b>                                       |     |  | <b>200</b> |
| <b>POIGNÉES</b>   |     |  | <b>200</b> |

# COLORIS

COULEURS DISPONIBLES POUR LES PORTES INTÉRIURES

**GREKO**

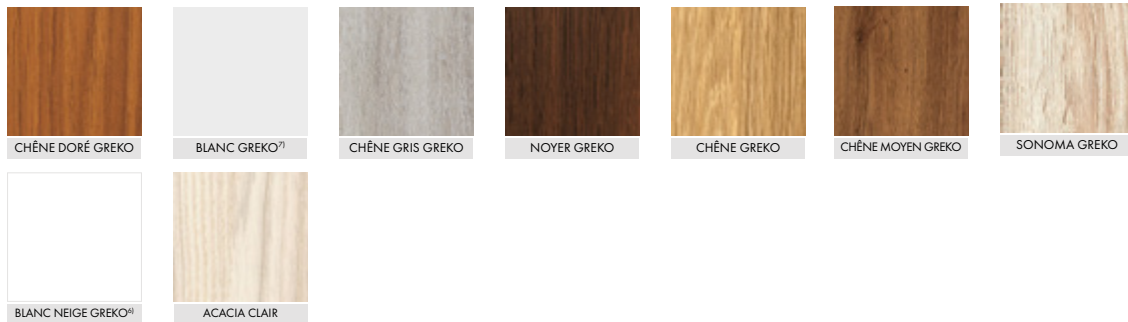

**PREMIUM**

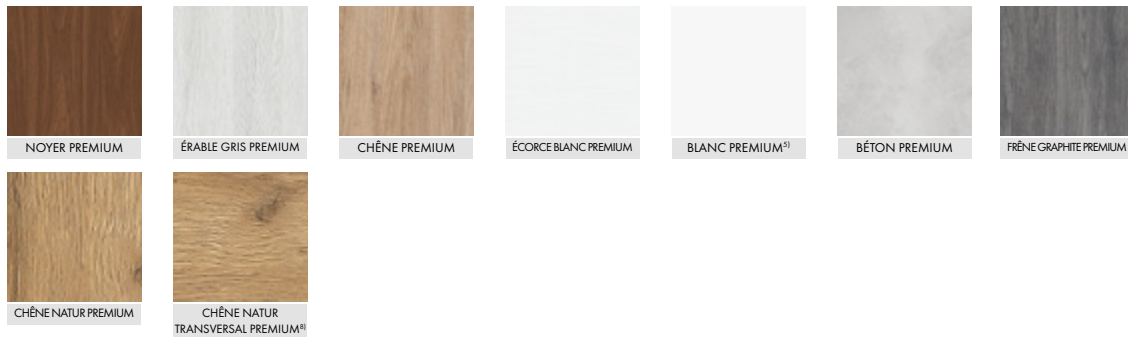

**CPL**

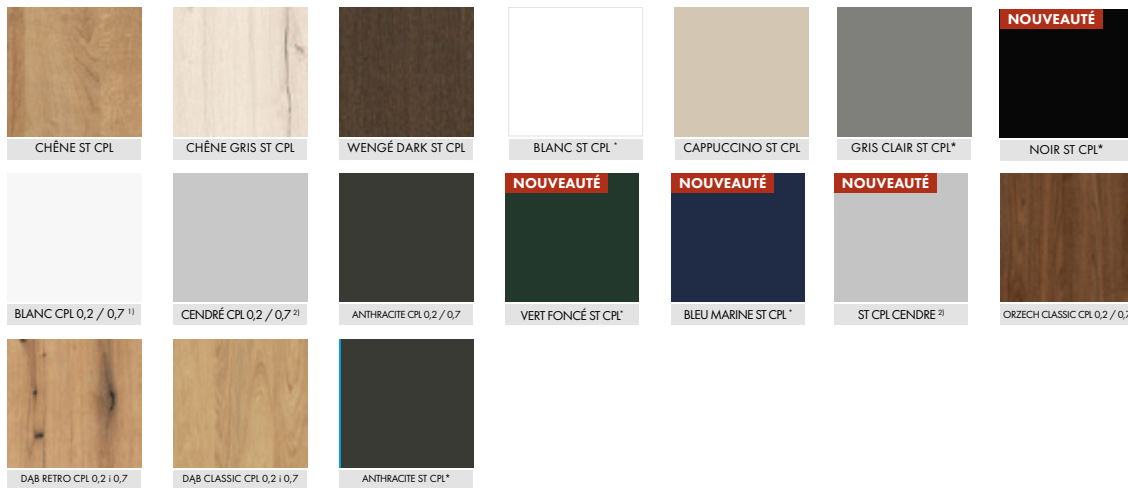

**LAQUÉE UV**

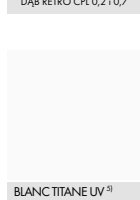

<sup>1)</sup> Semblable à: RAL 9003, NCS S0300-N, <sup>2)</sup> Semblable à: RAL 7047, NCS S2500-N, <sup>4)</sup> Semblable à: RAL 7024 NCS S8000-N,

<sup>5)</sup> Semblable à: RAL 9003, NCS S0500-N, <sup>6)</sup> Semblable à: RAL 9016, NCS S 0300-N <sup>7)</sup> Semblable à: RAL 9010, NCS S 0502-Y50R,

<sup>8)</sup> Utilisé uniquement sur les vantaux planes sélectionnés L'ensemble du dormant est réalisé en coloris CHÊNE NATUR PREMIUM.

\* Le revêtement de surface spécial AntiFinger agit contre la saleté et réduit les traces de doigts.

# PORTE MENUISÉE STILE



## CADRES

- Cadres MDF pour placages GREKO, PREMIUM et CPL.



## COULEUR

- Large gamme de couleurs: jusqu'à 29 décors.

## VITRAGE

- Verre trempé moderne opalin ou en option : transparent et verre feuilleté innovant VSG mat ou noir. **NOUVEAUTÉ**
- Panneaux vitrés esthétiques collés par assemblage, Assemblage par tourillons résistant, Traverse stable de 35 mm ou 22 mm d'épaisseur.

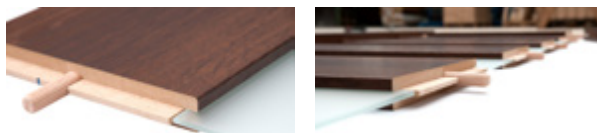

## VENTILATION

- Trois types de ventilation au choix: manches, grille ou dégagement.

## CADRES

- Vous pouvez choisir un cadre fixe et réglable avec une bande de 6 cm ou 8 cm



\* Le dormant fixe avec paumelles invisibles n'est pas disponible

## SYSTÈMES DISPONIBLES

### PORTE À RECOUVREMENT

- 3 charnières réglables en deux parties
- Serrure de porte classique
- Vantail de porte rabattu



### PORTE À CHANT DROIT

- 3 charnières cachées avec réglage 3D
- Serrure magnétique
- Vantail affleurant avec cadre



# MISKANT

VANTAUX POUR PORTES INTÉRIEURES MENUISÉES STILE AVEC PAUMELLES VISIBLES ET INVISIBLES

NOUVEAUTÉ



MISKANT 2, dekor CZARNY ST SPL, klamka BELLA SLIM, czarny mat

## SOLUTIONS DISPONIBLES

PL

Norme PL

CZ

Norme CZ

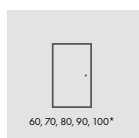

porte un vantail

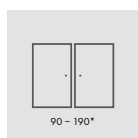

porte deux vantaux

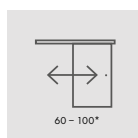

porte coulissante un vantail

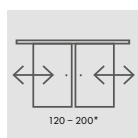

porte coulissante deux vantaux



### LARGEURS DE VANTAUX DISPONIBLES

60 70 80 90 100

### CADRES MDF

Cadres MDF pour placages GREKO, PREMIUM et CPL



### VITRAGE «RECTO» EN STANDARD



### VITRAGE «VERSO» SUR DEMANDE





## STRUCTURE

- Vantail avec paumelles visibles ou invisibles fabriqué pour les portes menuisées STILE.
- Cadres verticaux et horizontaux en MDF recouverts de placage GREKO, PREMIUM, ST CPL ou ST CPL avec revêtement AntiFinger. **NOUVEAUTÉ**

## QUINCAILLERIE

- Trois paires de charnières à 2 tiges avec un système de réglage horizontal dans le vantail avec paumelles visibles
- Trois paires de charnières cachées dans le vantail avec paumelles invisibles, de couleur argent (en option noir, moyennant un supplément de prix); les charnières sont fournies et tarifées avec le dormant.
- Serrure bec de cane pêne dormant dans le vantail avec paumelles visibles et serrure magnétique (serrure bec de cane pêne dormant en option) dans le vantail avec paumelles invisibles : à clé, à cylindre breveté, à mortaiser ou à verrou de couleur argent; serrure magnétique noire disponible en option moyennant un supplément de prix.

## VITRAGE

- Verre trempé opalin (MISKANT 2, 4, 6) ou verre transparent (MISKANT 1, 3, 5), épaisseur 4 mm ou, moyennant un supplément de prix, verre feuilleté VSG avec application intérieure.
- Possibilité de commander le vitrage VERSO (le vitrage RECTO est en standard).
- Des lignes noires de 18 mm de largeur (épaisseur) sérigraphiées sur une face du verre.



**NOUVEAUTÉ**

Lignes noires larg. 18 mm sérigraphiées

### GREKO

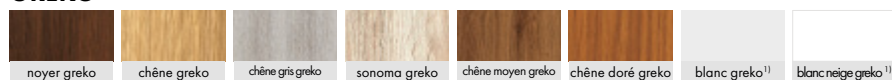

### PREMIUM

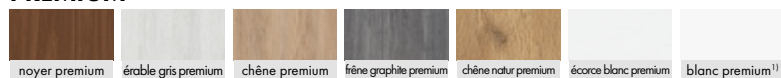

### CPL



### AVEC UN SUPPLÉMENT DE PRIX

Détalonnage de porte ou dégagement d'aération.

Manchons en plastique imitation bois (4 pcs.).

Manchons métalliques ronds et carrés (4 pcs.); finition: nickel brossé, patine, blanc et noir.

Grille d'aération (uniquement pour les vantaux d'une largeur de 80, 90, 100).

Vantail avec paumelles visibles et invisibles «100».

Joint de bas de porte.

Cache charnières métalliques pour le vantail avec paumelles visibles (couleur: nickel brossé, patine, chromée brillant, laiton brillant, blanc et noir)

Utilisation d'une serrure magnétique de couleur noire pour les vantaux avec paumelles invisibles.

Verre feuilleté VSG avec application intérieure en noir ou blanc

<sup>1)</sup> Placage blanc lisse imitation peinture. <sup>2)</sup> Un revêtement spécial AntiFinger pour réduire la saleté et les empreintes de doigts. **NOUVEAUTÉ**

# LAURENCJA

VANTAUX POUR PORTES INTÉRIEURES MENUISÉES STILE AVEC PAUMELLES VISIBLES ET INVISIBLES



LAURENCJA 1, dekor JASNOSZARY ST CPL, szkło VSG czarne, klamka QUANTA FIT czarny mat

## SOLUTIONS DISPONIBLES

PL

Norme PL

CZ

Norme CZ

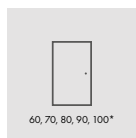

60, 70, 80, 90, 100\*

porte un vantail

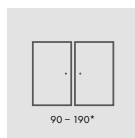

90 - 190\*

porte deux vantaux

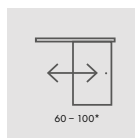

60 - 100\*

porte coulissante un vantail

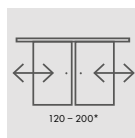

120 - 200\*

porte coulissante deux vantaux



SPS200-46  
INVISIBLES



SPS200-46  
VISIBLES



SPS200-46  
COULISSANTS

### LARGEURS DE VANTAUX DISPONIBLES

60

70

80

90

100

### CADRES MDF

Cadres MDF pour placages GREKO, PREMIUM et CPL



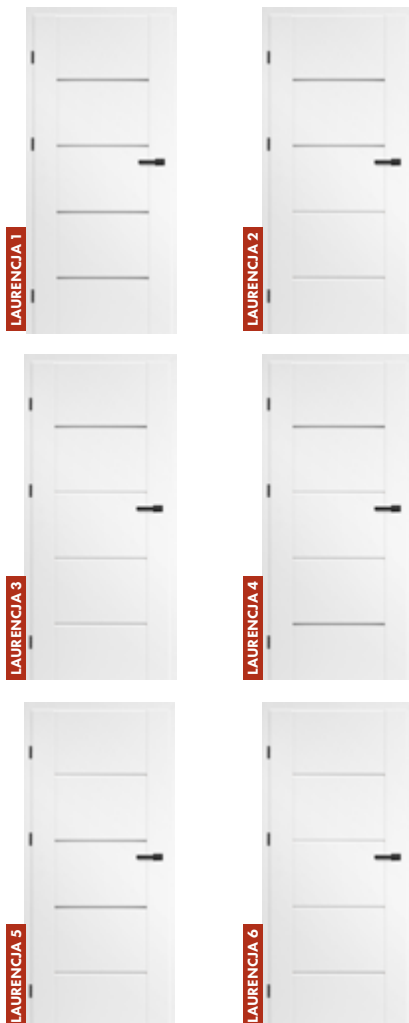

## STRUCTURE

- Vantail avec paumelles visibles ou invisibles fabriqué pour les portes menuisées STILE.
- Cadres verticaux et horizontaux en MDF recouverts de placage PREMIUM, ST CPL ou ST CPL avec revêtement AntiFinger. **NOUVEAUTÉ**
- Panneaux HDF de 4mm d'épaisseur revêtus d'un placage CPL ou PREMIUM.
- Traverse très large d'une épaisseur de 35mm.

## QUINCAILLERIE

- Trois paires de charnières à 2 tiges avec un système de réglage horizontal dans le vantail avec paumelles visibles.
- Trois paires de charnières cachées dans le vantail avec paumelles invisibles, de couleur argent (en option noir, moyennant un supplément de prix); les charnières sont fournies et tarifées avec le dormant.
- Serrure bec de cane pêne dormant dans le vantail avec paumelles visibles et serrure magnétique (serrure bec de cane pêne dormant en option) dans le vantail avec paumelles invisibles : à clé, à cylindre breveté, à mortaiser ou à verrou de couleur argent; serrure magnétique noire disponible en option moyennant un supplément de prix.

## VITRAGE

- En standard, verre trempé opalin ou transparent 4 mm et, moyennant un supplément de prix, verre feuilleté de sécurité VSG 221 opalin ou noir, lisse sur les deux faces.
- Possibilité de commander le vitrage VERSO (le vitrage RECTO est en standard).

### PREMIUM



### CPL



### AVEC UN SUPPLÉMENT DE PRIX

Détalonnage de porte ou dégagement d'aération.

Manchons en plastique imitation bois (4 pcs.).

Manchons métalliques ronds et carrés (4 pcs.);  
finition: nickel brossé, patine, blanc et noir.

Grille d'aération (uniquement pour les vantaux d'une largeur, de 80, 90, 100).

Vantail avec paumelles visibles et invisibles «100».

Joint de bas de porte.

Verre feuilleté VSG 221, verre de sécurité, opalin, lisse sur les deux faces.

Cache charnières métalliques pour le vantail avec paumelles visibles (couleur: nickel brossé, patine, chromée brillant, laiton brillant, blanc et noir).

Utilisation d'une serrure magnétique de couleur noire pour les vantaux avec paumelles invisibles.

<sup>1)</sup> Placage blanc lisse imitation peinture. <sup>2)</sup> Un revêtement spécial **AntiFinger** pour réduire la saleté et les empreintes de doigts. **NOUVEAUTÉ**



# BUDLEJA

VANTAUX POUR PORTES INTÉRIURES MENUISÉES STILE AVEC PAUMELLES VISIBLES ET INVISIBLES



BUDLEJA 6, dekor DĄB ST CPL, klamka CUBE PREMIUM czarny mat

## SOLUTIONS DISPONIBLES

PL

Norme PL

CZ

Norme CZ

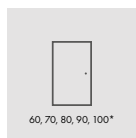

porte un vantail

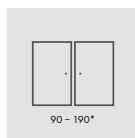

porte deux vantaux

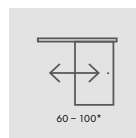

porte coulissante un vantail

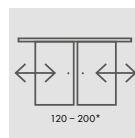

porte coulissante deux vantaux

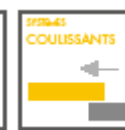

### LARGEURS DE VANTAUX DISPONIBLES

60

70

80

90

100

### CADRES MDF

Cadres MDF pour placages GREKO, PREMIUM et CPL



## STRUCTURE

- Vantail avec paumelles visibles ou invisibles fabriqué pour les portes menuisées STILE.
- Cadres verticaux et horizontaux en MDF recouverts de placage PREMIUM, ST CPL ou ST CPL avec revêtement AntiFinger. **NOUVEAUTÉ**
- Traverse très large d'une épaisseur de 35mm.

## QUINCAILLERIE

- Trois paires de charnières à 2 tiges avec un système de réglage horizontal dans le vantail avec paumelles visibles.
- Trois paires de charnières cachées dans le vantail avec paumelles invisibles, de couleur argent (en option noir, moyennant un supplément de prix); les charnières sont fournies et tarifées avec le dormant.
- Serrure bec de cane pêne dormant dans le vantail avec paumelles visibles et serrure magnétique (serrure bec de cane pêne dormant en option) dans le vantail avec paumelles invisibles : à clé, à cylindre breveté, à mortaiser ou à verrou de couleur argent; serrure magnétique noire disponible en option moyennant un supplément de prix.

## VITRAGE

- En standard, verre trempé opalin ou transparent 4 mm et, moyennant un supplément de prix, verre feuilleté de sécurité VSG 221 opalin ou noir, lisse sur les deux faces.
- Possibilité de commander le vitrage VERSO (le vitrage RECTO est en standard).



### PREMIUM

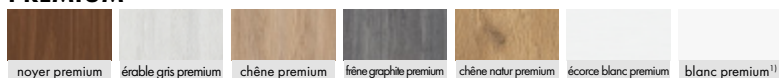

### CPL



### AVEC UN SUPPLÉMENT DE PRIX

Détalonnage de porte ou dégagement d'aération.

Manchons en plastique imitation bois (4 pcs.).

Manchons métalliques ronds et carrés (4 pcs.); finition: nickel brossé, patine, blanc et noir.

Grille d'aération (uniquement pour les vantaux d'une largeur de 80, 90, 100).

Vantail avec paumelles visibles et invisibles «100».

Joint de bas de porte.

Verre feuilleté VSG 221, verre de sécurité, opalin, lisse sur les deux faces.

- BUDLEJA 1
- BUDLEJA 2,4,6,8
- BUDLEJA 3,7
- BUDLEJA 5

Cache charnières métalliques pour le vantail avec paumelles visibles (couleur: nickel brossé, patine, chromée brillant, laiton brillant, blanc et noir).

Utilisation d'une serrure magnétique de couleur noire pour les vantaux avec paumelles invisibles.

<sup>1)</sup> Placage blanc lisse imitation peinture. <sup>2)</sup> Un revêtement spécial **AntiFinger** pour réduire la saleté et les empreintes de doigts. **NOUVEAUTÉ**

# ARALIA NOLINA EWODIA

VANTAUX POUR PORTES INTÉRIEURES MENUISÉES STILE AVEC PAUMELLES VISIBLES ET INVISIBLES



ARALIA 1, coloris ÉCORCE BLANC PREMIUM, poignée RUMBA antibactérienne mat noir

## SOLUTIONS DISPONIBLES

**PL**

Norme PL

**CZ**

Norme CZ

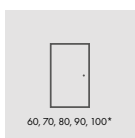

porte un vantail

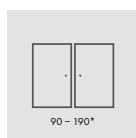

porte deux vantaux

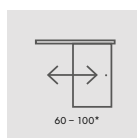

porte coulissante un vantail

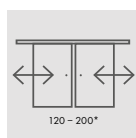

porte coulissante deux vantaux

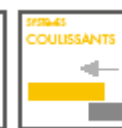
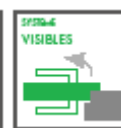

### LARGEURS DE VANTAUX DISPONIBLES

60

70

80

90

100

### CADRES MDF

Cadres MDF pour placages GREKO, PREMIUM et CPL



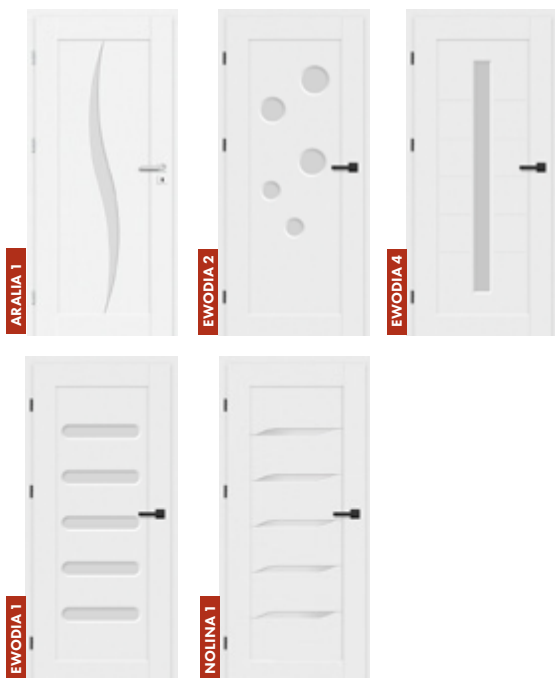

## STRUCTURE

- Vantail avec paumelles visibles ou invisibles fabriqué pour les portes menuisées STILE.
- Cadres verticaux et horizontaux en MDF recouverts de placage PREMIUM.
- Panneaux HDF de 16 mm d'épaisseur revêtus d'un placage PREMIUM (cernes verticaux).

## QUINCAILLERIE

- Trois paires de charnières à 2 tiges avec un système de réglage horizontal dans le vantail avec paumelles visibles.
- Trois paires de charnières cachées dans le vantail avec paumelles invisibles, de couleur argent (en option noir, moyennant un supplément de prix); les charnières sont fournies et tarifées avec le dormant.
- Serrure bec de cane pêne dormant dans le vantail avec paumelles visibles et serrure magnétique (serrure bec de cane pêne dormant en option) dans le vantail avec paumelles invisibles : à clé, à cylindre breveté, à mortaiser ou à verrou de couleur argent; serrure magnétique noire disponible en option moyennant un supplément de prix.

## VITRAGE

- Verre decormat opalin 4 mm ou, moyennant un supplément de prix, verre feuilleté de sécurité VSG 221 opalin ou noir, lisse sur les deux faces.
- Possibilité de commander le vitrage VERSO (le vitrage RECTO est en standard).

### PREMIUM

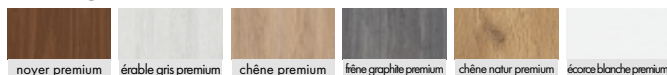

### AVEC UN SUPPLÉMENT DE PRIX

Détalonnage de porte ou dégagement d'aération.

Manchons en plastique imitation bois (4 pcs.).

Manchons métalliques ronds et carrés (4 pcs.);  
finition: nickel brossé, patine, chromée brillant, laiton brillant, blanc et noir.

Grille d'aération (uniquement pour les vantaux d'une largeur de 80, 90, 100).

Vantail avec paumelles visibles et invisibles « 100 ».

Joint de bas de porte.

Verre feuilleté VSG 221, verre de sécurité, opalin, lisse sur les deux faces.

Cache charnières métalliques pour le vantail avec paumelles visibles (couleur: nickel brossé, patine, chromée brillant, laiton brillant, blanc et noir).

Utilisation d'une serrure magnétique de couleur noire pour les vantaux avec paumelles invisibles.

# EPIMEDIUM

VANTAUX POUR PORTES INTÉRIEURES MENUISÉES STILE AVEC PAUMELLES VISIBLES ET INVISIBLES



EPIMEDIUM 6, dekor POPIELATY ST CPL, szkło VSG czarne, klamka QUANTA FIT czarny mat

## SOLUTIONS DISPONIBLES

PL

Norme PL

CZ

Norme CZ

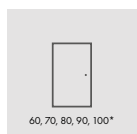

porte un vantail

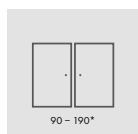

porte deux vantaux

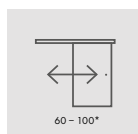

porte coulissante un vantail

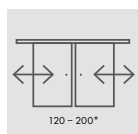

porte coulissante deux vantaux



### LARGEURS DE VANTAUX DISPONIBLES

60

70

80

90

100

### CADRES MDF

Cadres MDF pour placages GREKO, PREMIUM et CPL



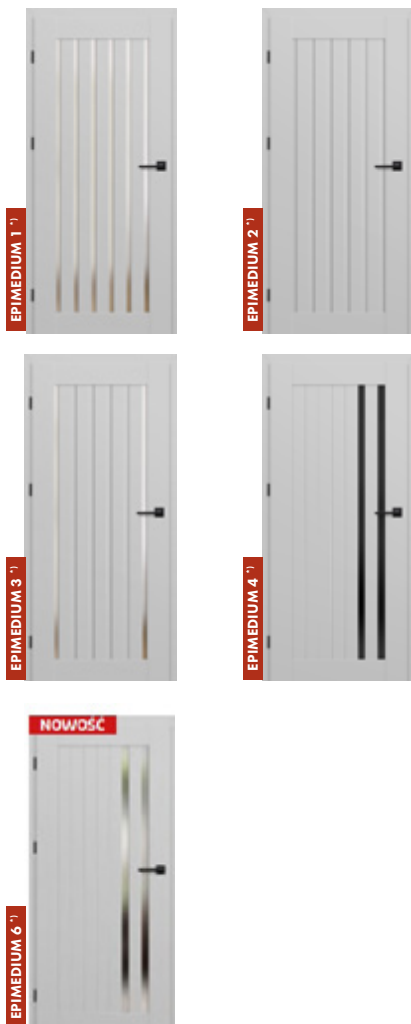

## STRUCTURE

- Vantail avec paumelles visibles ou invisibles fabriqué pour les portes menuisées STILE.
- Cadres verticaux et horizontaux en MDF recouverts de placage GREKO, PREMIUM, ST CPL ou ST CPL avec revêtement AntiFinger. **NOUVEAUTÉ**
- Panneaux HDF de 4 mm d'épaisseur revêtus d'un placage GREKO, CPL ou PREMIUM.
- Traverse longitudinale étroite d'une épaisseur de 22mm.

## QUINCAILLERIE

- Trois paires de charnières à 2 tiges avec un système de réglage horizontal dans le vantail avec paumelles visibles.
- Trois paires de charnières cachées dans le vantail avec paumelles invisibles, de couleur argent (en option noir, moyennant un supplément de prix); les charnières sont fournies et tarifées avec le dormant.
- Serrure bec de cane pêne dormant dans le vantail avec paumelles visibles et serrure magnétique (serrure bec de cane pêne dormant en option) dans le vantail avec paumelles invisibles : à clé, à cylindre breveté, à mortaiser ou à verrou de couleur argent.; serrure magnétique noire disponible en option moyennant un supplément de prix.

## VITRAGE

- En standard, verre trempé opalin ou transparent 4 mm et, moyennant un supplément de prix, verre feuilleté de sécurité VSG 221 opalin ou noir, lisse sur les deux faces.
- Possibilité de commander le vitrage VERSO (le vitrage RECTO est en standard).
- Plaques en verre d'épaisseur variable en fonction de la largeur du vantail. Voir: [www.erkado.pl](http://www.erkado.pl).

\*) Les photos de la porte EPIMEDIUM se réfèrent uniquement au vantail d'une largeur de 80. Pour les autres largeurs, il y a également des différences marquées dans les proportions de verre par rapport aux montants qui peuvent influencer de manière déterminante sur le choix du produit par le client. Des images présentant les largeurs spécifiques sont disponibles sur notre site Web [www.erkado.pl](http://www.erkado.pl)

### GREKO



### PREMIUM



### CPL



### AVEC UN SUPPLÉMENT DE PRIX

Détalonnage de porte ou dégagement d'aération.

Manchons en plastique imitation bois (4 pcs.).

Manchons métalliques ronds et carrés (4 pcs.);  
finition: nickel brossé, patine, blanc et noir.

Grille d'aération (uniquement pour les vantaux d'une largeur, de 80, 90, 100).

Vantail avec paumelles visibles et invisibles «100».

Verre feuilleté VSG 221, verre de sécurité, opalin, lisse sur les deux faces.

Cache charnières métalliques pour le vantail avec paumelles visibles (couleur: nickel brossé, patine, chromée brillant, laiton brillant, blanc et noir).

Utilisation d'une serrure magnétique de couleur noire pour les vantaux avec paumelles invisibles.

Joint de bas de porte.

<sup>1)</sup> Placage blanc lisse imitation peinture.

<sup>2)</sup> Un revêtement spécial **AntiFinger** pour réduire la saleté et les empreintes de doigts. **NOUVEAUTÉ**

# MAGNOLIA

VANTAUX POUR PORTES INTÉRIURES MENUISÉES STILE AVEC PAUMELLES VISIBLES ET INVISIBLES



MAGNOLIA 1, dekor DAB PREMIUM, klamka TOPAZ inox

## SOLUTIONS DISPONIBLES

**PL**

Norme PL

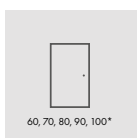

60, 70, 80, 90, 100\*

porte un vantail

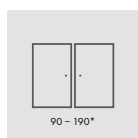

90 - 190\*

porte deux vantaux

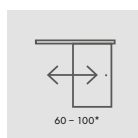

60 - 100\*

porte coulissante un vantail

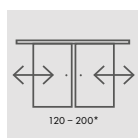

120 - 200\*

porte coulissante deux vantaux



SYSTEME INVISIBLES



SYSTEME VISIBLES

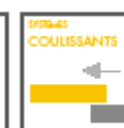

SYSTEME COULISSANTS

**CZ**

Norme CZ

### LARGEURS DE VANTAUX DISPONIBLES

60

70

80

90

100

### CADRES MDF

Cadres MDF pour placages GREKO, PREMIUM et CPL





## STRUCTURE

- Vantail avec paumelles visibles ou invisibles fabriqué pour les portes menuisées STILE.
- Cadres verticaux et horizontaux en MDF recouverts de placage GREKO, PREMIUM, ST CPL ou ST CPL avec revêtement AntiFinger. **NOUVEAUTÉ**
- Panneaux HDF de 4 mm d'épaisseur revêtus d'un placage GREKO, CPL ou PREMIUM.

## QUINCAILLERIE

- Trois paires de charnières à 2 tiges avec un système de réglage horizontal dans le vantail avec paumelles visibles.
- Trois paires de charnières cachées dans le vantail avec paumelles invisibles, de couleur argent (en option noir, moyennant un supplément de prix); les charnières sont fournies et tarifées avec le dormant.
- Serrure bec de cane pêne dormant dans le vantail avec paumelles visibles et serrure magnétique (serrure bec de cane pêne dormant en option) dans le vantail avec paumelles invisibles : à clé, à cylindre breveté, à mortaiser ou à verrou de couleur argent; serrure magnétique noire disponible en option moyennant un supplément de prix.

## VITRAGE

- En standard, verre trempé opalin ou transparent 4 mm et, moyennant un supplément de prix, verre feuilleté de sécurité VSG 221 opalin ou noir, lisse sur les deux faces.
- Possibilité de commander le vitrage VERSO (le vitrage RECTO est en standard).

### GREKO

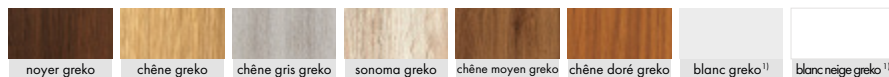

### PREMIUM



### CPL



### AVEC UN SUPPLÉMENT DE PRIX

Détalonnage de porte ou dégagement d'aération.

Manchons en plastique imitation bois (4 pcs.).

Manchons métalliques ronds et carrés (4 pcs.);  
finition: nickel brossé, patine, blanc et noir.

Grille d'aération (uniquement pour les vantaux d'une largeur<sub>de</sub> de 80, 90, 100).

Vantail avec paumelles visibles et invisibles « 100 ».

Joint de bas de porte.

Verre feuilleté VSG 221, verre de sécurité, opalin, lisse sur les deux faces.

Cache charnières métalliques pour le vantail avec paumelles visibles  
(couleur: nickel brossé, patine, chromée brillant, laiton brillant, blanc et noir).

Utilisation d'une serrure magnétique de couleur noire pour  
les vantaux avec paumelles invisibles.

<sup>1)</sup> Placage blanc lisse imitation peinture. <sup>2)</sup> Un revêtement spécial **AntiFinger** pour réduire la saleté et les empreintes de doigts. **NOUVEAUTÉ**



# IRYS

VANTAUX POUR PORTES INTÉRIURES MENUISÉES STILE AVEC PAUMELLES VISIBLES ET INVISIBLES



IRYS 1, coloris BLANC PREMIUM, poignée CUBE noire

## SOLUTIONS DISPONIBLES

**PL**

Norme PL

**CZ**

Norme CZ

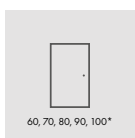

60, 70, 80, 90, 100\*

porte un vantail

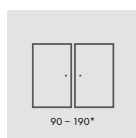

90 - 190\*

porte deux vantaux

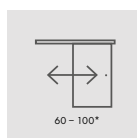

60 - 100\*

porte coulissante un vantail

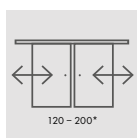

120 - 200\*

porte coulissante deux vantaux



SYS2000-6  
INVISIBLES



SYS2000-6  
VISIBLES



SYS2000-6  
COULISSANTS

### LARGEURS DE VANTAUX DISPONIBLES

60

70

80

90

100

### CADRES MDF

Cadres MDF pour placages GREKO, PREMIUM et CPL



## STRUCTURE

- Vantail avec paumelles visibles ou invisibles fabriqué pour les portes menuisées STILE.
- Cadres verticaux et horizontaux en MDF recouverts de placage GREKO, PREMIUM, ST CPL ou ST CPL avec revêtement AntiFinger. **NOUVEAUTÉ**
- Panneaux HDF de 4 mm d'épaisseur revêtus d'un placage GREKO, CPL ou PREMIUM.

## QUINCAILLERIE

- Trois paires de charnières à 2 tiges avec un système de réglage horizontal dans le vantail avec paumelles visibles.
- Trois paires de charnières cachées dans le vantail avec paumelles invisibles, de couleur argent (en option noir, moyennant un supplément de prix); les charnières sont fournies et tarifées avec le dormant.
- Serrure bec de cane pêne dormant dans le vantail avec paumelles visibles et serrure magnétique (serrure bec de cane pêne dormant en option) dans le vantail avec paumelles invisibles : à clé, à cylindre breveté, à mortaiser ou à verrou de couleur argent; serrure magnétique noire disponible en option moyennant un supplément de prix.

## VITRAGE

- En standard, verre trempé opalin ou transparent 4 mm et, moyennant un supplément de prix, verre feuilleté de sécurité VSG 221 opalin ou noir, lisse sur les deux faces.
- Possibilité de commander le vitrage VERSO (le vitrage RECTO est en standard).



### GREKO



### PREMIUM

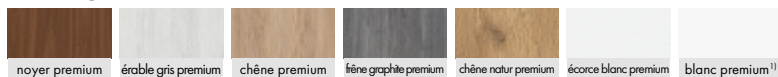

### CPL



### AVEC UN SUPPLÉMENT DE PRIX

Détalonnage de porte ou dégagement d'aération.

Manchons en plastique imitation bois (4 pcs.).

Manchons métalliques ronds et carrés (4 pcs.);  
finition: nickel brossé, patine, chromée brillant, laiton brillant, blanc et noir.

Grille d'aération (uniquement pour les vantaux d'une largeur<sub>de</sub> de 80, 90, 100).

Vantail avec paumelles visibles et invisibles « 100 ».

Joint de bas de porte<sup>2)</sup>.

Verre feuilleté VSG 221, verre de sécurité, opalin, lisse sur les deux faces.

Cache charnières métalliques pour le vantail avec paumelles visibles  
(couleur: nickel brossé, patine, chromée brillant, laiton brillant, blanc et noir).

Utilisation d'une serrure magnétique de couleur noire pour les vantaux avec paumelles invisibles.

<sup>1)</sup> Placage blanc lisse imitation peinture.

<sup>2)</sup> Un revêtement spécial **AntiFinger** pour réduire la saleté et les empreintes de doigts. **NOUVEAUTÉ**

# DAGLEZJA

VANTAUX POUR PORTES INTÉRIEURES MENUISÉES STILE AVEC PAUMELLES VISIBLES ET INVISIBLES



DAGLEZJA 1, coloris CHÊNE GRIS GREKO, poignée carrée CUBE SLIM noir mat

## SOLUTIONS DISPONIBLES

**PL**

Norme PL

**CZ**

Norme CZ

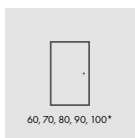

60, 70, 80, 90, 100\*

porte un vantail

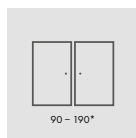

90 - 190\*

porte deux vantaux

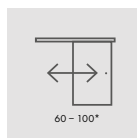

60 - 100\*

porte coulissante un vantail

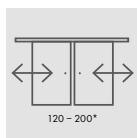

120 - 200\*

porte coulissante deux vantaux

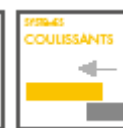

### LARGEURS DE VANTAUX DISPONIBLES

60

70

80

90

100

### CADRES MDF

Cadres MDF pour placages GREKO, PREMIUM et CPL





## STRUCTURE

- Vantail avec paumelles visibles ou invisibles fabriqué pour les portes menuisées STILE.
- Cadres verticaux et horizontaux en MDF recouverts de placage GREKO, PREMIUM, ST CPL ou ST CPL avec revêtement AntiFinger. **NOUVEAUTÉ**
- Panneaux HDF de 4 mm d'épaisseur revêtus d'un placage GREKO, CPL ou PREMIUM.
- Traverse très large.

## QUINCAILLERIE

- Trois paires de charnières à 2 tiges avec un système de réglage horizontal dans le vantail avec paumelles visibles.
- Trois paires de charnières cachées dans le vantail avec paumelles invisibles, de couleur argent (en option noir, moyennant un supplément de prix); les charnières sont fournies et tarifées avec le dormant.
- Serrure bec de cane pêne dormant dans le vantail avec paumelles visibles et serrure magnétique (serrure bec de cane pêne dormant en option) dans le vantail avec paumelles invisibles : à clé, à cylindre breveté, à mortaiser ou à verrou de couleur argent.; serrure magnétique noire disponible en option moyennant un supplément de prix.

## VITRAGE

- En standard, verre trempé opalin ou transparent 4 mm et, moyennant un supplément de prix, verre feuilleté de sécurité VSG 221 opalin ou noir, lisse sur les deux faces.
- Possibilité de commander le vitrage VERSO (le vitrage RECTO est en standard).

### GREKO



### PREMIUM

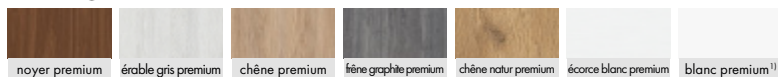

### CPL



### AVEC UN SUPPLÉMENT DE PRIX

Détalonnage de porte ou dégagement d'aération.

Manchons en plastique imitation bois (4 pcs.).

Manchons métalliques ronds et carrés (4 pcs.);  
finition: nickel brossé, patine, chromée brillant, laiton brillant, blanc et noir.

Grille d'aération (uniquement pour les vantaux d'une largeur<sub>de</sub> de 80, 90, 100).

Vantail avec paumelles visibles et invisibles « 100».

Joint de bas de porte<sup>2)</sup>.

Verre feuilleté VSG 221, verre de sécurité, opalin, lisse sur les deux faces.

Cache charnières métalliques pour le vantail avec paumelles visibles  
(couleur: nickel brossé, patine, chromée brillant, laiton brillant, blanc et noir).

Utilisation d'une serrure magnétique de couleur noire pour les vantaux avec paumelles invisibles.

<sup>1)</sup> Placage blanc lisse imitation peinture.

<sup>2)</sup> Un revêtement spécial **AntiFinger** pour réduire la saleté et les empreintes de doigts. **NOUVEAUTÉ**

# FREZJA

VANTAUX POUR PORTES INTÉRIURES MENUISÉES STILE AVEC PAUMELLES VISIBLES ET INVISIBLES



FREZJA 5, coloris PIN GRIS ST CPL, poignée CUBE SLIM noir mat

## SOLUTIONS DISPONIBLES

**PL**

Norme PL

**CZ**

Norme CZ

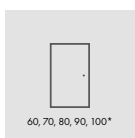

porte un vantail

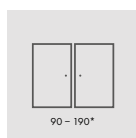

porte deux vantaux

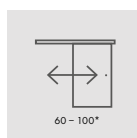

porte coulissante un vantail<sup>3)</sup>

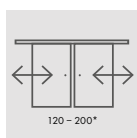

porte coulissante deux vantaux<sup>3)</sup>



### LARGEURS DE VANTAUX DISPONIBLES

60

70

80

90

100

### DÉTALONNAGE DE PORTE FREZJA 8



### CADRES MDF **NOUVEAUTE**

Cadres MDF pour placages GREKO, PREMIUM et CPL



## STRUCTURE

- Vantail avec paumelles visibles ou invisibles fabriqué pour les portes menuisées STILE.
- Cadres verticaux et horizontaux en MDF recouverts de placage GREKO, PREMIUM, ST CPL ou ST CPL avec revêtement AntiFinger. **NOUVEAUTÉ**
- Panneaux HDF de 16 mm d'épaisseur (pour les modèles FREZJA 2 et 6, une épaisseur de 4 mm est également disponible), placage GREKO, CPL ou PREMIUM, FREZJA 7 est disponible uniquement avec miroir.

## QUINCAILLERIE

- Trois paires de charnières à 2 tiges avec un système de réglage horizontal dans le vantail avec paumelles visibles.
- Trois paires de charnières cachées dans le vantail avec paumelles invisibles, de couleur argent (en option noir, moyennant un supplément de prix); les charnières sont fournies et tarifées avec le dormant.
- Serrure bec de cane pêne dormant dans le vantail avec paumelles visibles et serrure magnétique (serrure bec de cane pêne dormant en option) dans le vantail avec paumelles invisibles : à clé, à cylindre breveté, à mortaiser ou à verrou de couleur argent.; serrure magnétique noire disponible en option moyennant un supplément de prix.

## VITRAGE

- En standard, verre trempé opalin ou transparent 4 mm ou miroir sur une face (uniquement Frezja 7) et, moyennant un supplément de prix, verre feuilleté de sécurité VSG221 opalin ou noir, de sécurité lisse sur les deux faces (à l'exception de Frezja 7, 8).
- Possibilité de commander le vitrage VERSO (le vitrage RECTO est en standard).
- Largeur de vitrage fixe.; FREZJA 1 – 140 mm, FREZJA 5 – 70mm.

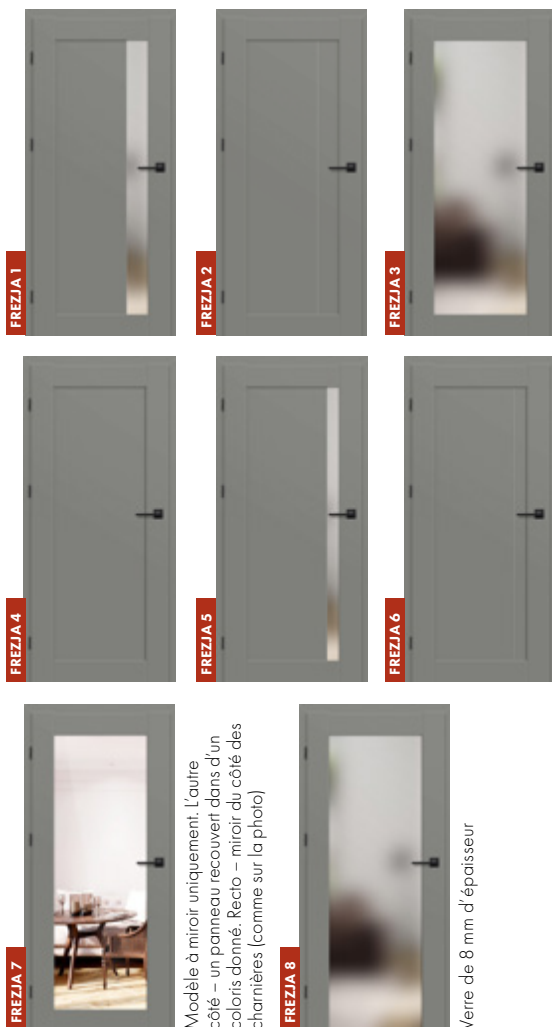

### GREKO



### PREMIUM



### CPL



## AVEC UN SUPPLÉMENT DE PRIX

Détalonnage de porte ou dégagement d'aération.

Manchons en plastique imitation bois (4 pcs.)<sup>2)</sup>

Manchons métalliques ronds et carrés (4 pcs.)<sup>2)</sup>  
finition: nickel brossé, patine, blanc et noir.

Grille d'aération<sup>2)</sup> (uniquement pour les vantaux d'une largeur de 80, 90, 100).

Vantail avec paumelles visibles et invisibles «100».

Verre feuilleté VSG 221, verre de sécurité, opalin, lisse sur les deux faces  
– Des modèles FREZJA 1, 2, 3.

Utilisation d'une serrure magnétique de couleur noire pour les vantaux avec paumelles invisibles.

Joint de bas de porte (Ne se produit pas dans FREZJA 8)

Cache charnières métalliques pour le vantail avec paumelles visibles (couleur: nickel brossé, patine, chromée brillant, laiton brillant, blanc et noir).

<sup>1)</sup> Placage blanc lisse imitation peinture. <sup>2)</sup> Non disponible pour FREZJA 8. <sup>3)</sup> FREZJA 8 Ne se produit pas dans w systemach przesuwnych.

<sup>4)</sup> Un revêtement spécial **AntiFinger** pour réduire la saleté et les empreintes de doigts. **NOUVEAUTÉ**

# NEMEZJA

VANTAUX POUR PORTES INTÉRIURES MENUISÉES STILE AVEC PAUMELLES VISIBLES ET INVISIBLES



NEMEZJA 12, placage BLANC PREMIUM, poignée CUBE PREMIUM noir mat

## SOLUTIONS DISPONIBLES

**PL**

Norme PL

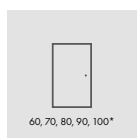

60, 70, 80, 90, 100\*

porte un vantail

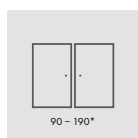

90 - 190\*

porte deux  
vantaux

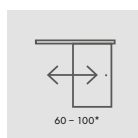

60 - 100\*

porte coulissante  
un vantail <sup>3)</sup>

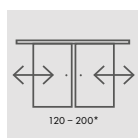

120 - 200\*

porte coulissante  
deux vantaux <sup>3)</sup>



SYS2000-6  
INVISIBLES



SYS2000-6  
VISIBLES



SYS2000-6  
COULISSANTS

**CZ**

Norme CZ

### LARGEURS DE VANTAUX DISPONIBLES

60

70

80

90

100

### CADRES MDF

Cadres MDF pour placages GREKO, PREMIUM et CPL





NEMEZIA 1

NEMEZIA 4

NEMEZIA 6

NEMEZIA 7



NEMEZIA 8

NEMEZIA 9

NEMEZIA 10

NEMEZIA 11



NEMEZIA 12

NEMEZIA 13

NEMEZIA 14

NOUVEAUTÉ

## STRUCTURE

- Vantail avec paumelles visibles ou invisibles fabriqué pour les portes menuisées STILE.
- Cadres verticaux et horizontaux en MDF recouverts de placage GREKO, PREMIUM, ST CPL ou ST CPL avec revêtement AntiFinger. **NOUVEAUTÉ**
- Panneaux HDF de 16 mm d'épaisseur chanfreinés et recouverts duplacage GREKO, CPL ou PREMIUM.

## QUINCAILLERIE

- Trois paires de charnières à 2 tiges avec un système de réglage horizontal dans le vantail avec paumelles visibles.
- Trois paires de charnières cachées dans le vantail avec paumelles invisibles, de couleur argent (en option noir, moyennant un supplément de prix); les charnières sont fournies et tarifées avec le dormant.
- Serrure bec de cane pêne dormant dans le vantail avec paumelles visibles et serrure magnétique (serrure bec de cane pêne dormant en option) dans le vantail avec paumelles invisibles : à clé, à cylindre breveté, à mortaiser ou à verrou de couleur argent.; serrure magnétique noire disponible en option moyennant un supplément de prix.

## VITRAGE

- En standard, verre trempé opalin ou transparent 4 mm et, moyennant un supplément de prix, verre feuilleté de sécurité VSG 221 opalin ou noir, lisse sur les deux faces.
- Possibilité de commander le vitrage VERSO (le vitrage RECTO est en standard).

### GREKO



### PREMIUM



### CPL



### AVEC UN SUPPLÉMENT DE PRIX

Détalonnage de porte ou dégagement d'aération.

Manchons en plastique imitation bois (4 pcs.).

Manchons métalliques ronds et carrés (4 pcs.); finition: nickel brossé, patine, blanc et noir.

Grille d'aération (uniquement pour les vantaux d'une largeur<sub>de</sub> de 80, 90, 100).

Vantail avec paumelles visibles et invisibles « 100 ».

Joint de bas de porte.

Verre feuilleté de sécurité VSG 221 opalin ou noir lisse sur les deux faces.

NEMEZIA 1  
NEMEZIA 9 / 13  
NEMEZIA 7  
NEMEZIA 4 / 11  
NEMEZIA 10

Cache charnières métalliques pour le vantail avec paumelles visibles (couleur: nickel brossé, patine, chromée brillant, laiton brillant, blanc et noir).

Utilisation d'une serrure magnétique de couleur noire pour les vantaux avec paumelles invisibles.

<sup>1)</sup> Placage blanc lisse imitation peinture.

<sup>2)</sup> Un revêtement spécial **AntiFinger** pour réduire la saleté et les empreintes de doigts. **NOUVEAUTÉ**



# BERBERYS

VANTAUX POUR PORTES INTÉRIEURES MENUISÉES STILE AVEC PAUMELLES VISIBLES ET INVISIBLES



BERBERYS 1, coloris ÉRABLE GRIS PREMIUM, poignée TOPAZ INOX

## SOLUTIONS DISPONIBLES

**PL**

Norme PL

**CZ**

Norme CZ

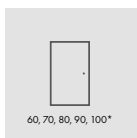

60, 70, 80, 90, 100\*

porte un vantail

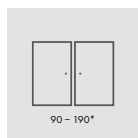

90 - 190\*

porte deux  
vantaux

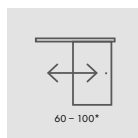

60 - 100\*

porte coulissante  
un vantail

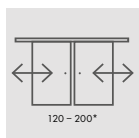

120 - 200\*

porte coulissante  
deux vantaux

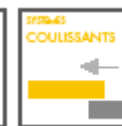
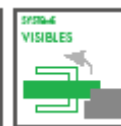

### LARGEURS DE VANTAUX DISPONIBLES

60

70

80

90

100

### CADRES MDF

Cadres MDF pour placages GREKO, PREMIUM et CPL



## STRUCTURE

- Vantail avec paumelles visibles ou invisibles fabriqué pour les portes menuisées STILE.
- Cadres verticaux et horizontaux en MDF recouverts de placage GREKO, PREMIUM, ST CPL ou ST CPL avec revêtement AntiFinger. **NOUVEAUTÉ**
- Panneaux HDF de 4 mm d'épaisseur revêtus d'un placage GREKO, CPL ou PREMIUM.
- Inserts en aluminium brossé.

## QUINCAILLERIE

- Trois paires de charnières à 2 tiges avec un système de réglage horizontal dans le vantail avec paumelles visibles.
- Trois paires de charnières cachées dans le vantail avec paumelles invisibles, de couleur argent (en option noir, moyennant un supplément de prix); les charnières sont fournies et tarifées avec le dormant.
- Serrure bec de cane pêne dormant dans le vantail avec paumelles visibles et serrure magnétique (serrure bec de cane pêne dormant en option) dans le vantail avec paumelles invisibles : à clé, à cylindre breveté, à mortaiser ou à verrou de couleur argent; serrure magnétique noire disponible en option moyennant un supplément de prix.

## VITRAGE

- En standard, verre trempé opalin ou transparent 4 mm et, moyennant un supplément de prix, verre feuilleté de sécurité VSG 221 opalin ou noir, lisse sur les deux faces.
- Possibilité de commander le vitrage VERSO (le vitrage RECTO est en standard).



### GREKO

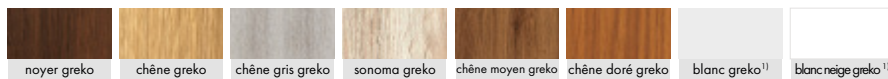

### PREMIUM



### CPL



### AVEC UN SUPPLÉMENT DE PRIX

Détalonnage de porte ou dégagement d'aération.

Manchons en plastique imitation bois (4 pcs.).

Manchons métalliques ronds et carrés (4 pcs.);  
finition: nickel brossé, patine, blanc et noir.

Grille d'aération (uniquement pour les vantaux d'une largeur<sub>de</sub> 80, 90, 100).

Vantail avec paumelles visibles et invisibles « 100 ».

Joint de bas de porte.

Verre feuilleté VSG 221, verre de sécurité, opalin, lisse sur les deux faces.

Cache charnières métalliques pour le vantail avec paumelles visibles  
(couleur: nickel brossé, patine, chromée brillant, laiton brillant, blanc et noir)

Utilisation d'une serrure magnétique de couleur noire pour  
les vantaux avec paumelles invisibles.

<sup>1)</sup> Placage blanc lisse imitation peinture.

<sup>2)</sup> Un revêtement spécial **AntiFinger** pour réduire la saleté et les empreintes de doigts. **NOUVEAUTÉ**

# FLOKS

VANTAUX POUR PORTES INTÉRIURES MENUISÉES STILE AVEC PAUMELLES VISIBLES ET INVISIBLES



FLOKS 8, coloris CHÊNE ST CPL, poignée CUBE chromée brossé mat

## SOLUTIONS DISPONIBLES

**PL**

Norme PL

**CZ**

Norme CZ

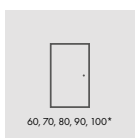

60, 70, 80, 90, 100\*

porte un vantail

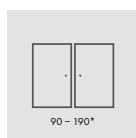

90 - 190\*

porte deux vantaux

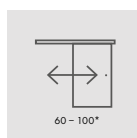

60 - 100\*

porte coulissante un vantail

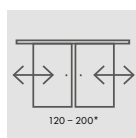

120 - 200\*

porte coulissante deux vantaux



SYSTEME INVISIBLES

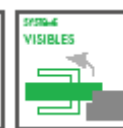

SYSTEME VISIBLES

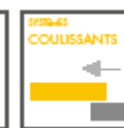

SYSTEME COULISSANTS

### LARGEURS DE VANTAUX DISPONIBLES

60

70

80

90

100

### CADRES MDF

Cadres MDF pour placages GREKO, PREMIUM et CPL



## STRUCTURE

- Vantail avec paumelles visibles ou invisibles fabriqué pour les portes menuisées STILE.
- Cadres verticaux et horizontaux en MDF recouverts de placage GREKO, PREMIUM, ST CPL ou ST CPL avec revêtement AntiFinger. **NOUVEAUTÉ**
- Panneaux HDF de 4 mm d'épaisseur revêtus d'un placage GREKO, CPL ou PREMIUM.
- Inserts en aluminium brossé.

## QUINCAILLERIE

- Trois paires de charnières à 2 tiges avec un système de réglage horizontal dans le vantail avec paumelles visibles.
- Trois paires de charnières cachées dans le vantail avec paumelles invisibles, de couleur argent (en option noir, moyennant un supplément de prix); les charnières sont fournies et tarifées avec le dormant.
- Serrure bec de cane pêne dormant dans le vantail avec paumelles visibles et serrure magnétique (serrure bec de cane pêne dormant en option) dans le vantail avec paumelles invisibles : à clé, à cylindre breveté, à mortaiser ou à verrou de couleur argent; serrure magnétique noire disponible en option moyennant un supplément de prix.

## VITRAGE

- En standard, verre trempé opalin ou transparent 4 mm et, moyennant un supplément de prix, verre feuilleté de sécurité VSG 221 opalin ou noir, lisse sur les deux faces.
- Possibilité de commander le vitrage VERSO (le vitrage RECTO est en standard).



### GREKO

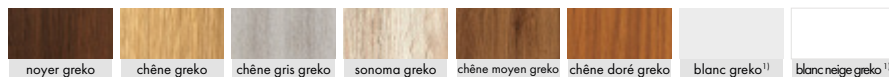

### PREMIUM



### CPL



### AVEC UN SUPPLÉMENT DE PRIX

Détalonnage de porte ou dégagement d'aération.

Manchons en plastique imitation bois (4 pcs.).

Manchons métalliques ronds et carrés (4 pcs.) ; finition: nickel brossé, patine, chromée brillant, laiton brillant, blanc et noir.

Grille d'aération (uniquement pour les vantaux d'une largeur, de 80, 90, 100).

Vantail avec paumelles visibles et invisibles « 100 ».

Joint de bas de porte.

Verre feuilleté VSG 221, verre de sécurité, opalin, lisse sur les deux faces.

Cache charnières métalliques pour le vantail avec paumelles visibles (couleur: nickel brossé, patine, chromée brillant, laiton brillant, blanc et noir).

Utilisation d'une serrure magnétique de couleur noire pour les vantaux avec paumelles invisibles.

<sup>1)</sup> Placage blanc lisse imitation peinture. <sup>2)</sup> Un revêtement spécial **AntiFinger** pour réduire la saleté et les empreintes de doigts. **NOUVEAUTÉ**

# KAMELIA

VANTAUX POUR PORTES INTÉRIURES MENUISÉES STILE AVEC PAUMELLES VISIBLES ET INVISIBLES



KAMELIA 1, coloris FRÊNE GRAPHITE PREMIUM, poignée CUBE chromée brossé mat

## SOLUTIONS DISPONIBLES

**PL**

Norme PL

**CZ**

Norme CZ

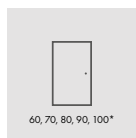

60, 70, 80, 90, 100\*

porte un vantail

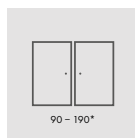

90 - 190\*

porte deux  
vantaux

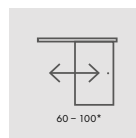

60 - 100\*

porte coulissante  
un vantail

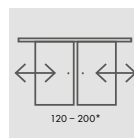

120 - 200\*

porte coulissante  
deux vantaux

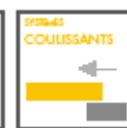
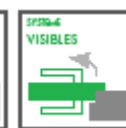

### LARGEURS DE VANTAUX DISPONIBLES

60

70

80

90

100

### CADRES MDF

Cadres MDF pour placages GREKO, PREMIUM et CPL



## STRUCTURE

- Vantail avec paumelles visibles ou invisibles fabriqué pour les portes menuisées STILE.
- Cadres verticaux et horizontaux en MDF recouverts de placage GREKO, PREMIUM, ST CPL ou ST CPL avec revêtement AntiFinger. **NOUVEAUTÉ**
- Panneaux HDF de 4 mm d'épaisseur revêtus d'un placage GREKO, CPL ou PREMIUM.



## QUINCAILLERIE

- Trois paires de charnières à 2 tiges avec un système de réglage horizontal dans le vantail avec paumelles visibles.
- Trois paires de charnières cachées dans le vantail avec paumelles invisibles, de couleur argent (en option noir, moyennant un supplément de prix); les charnières sont fournies et tarifées avec le dormant.
- Serrure bec de cane pêne dormant dans le vantail avec paumelles visibles et serrure magnétique (serrure bec de cane pêne dormant en option) dans le vantail avec paumelles invisibles : à clé, à cylindre breveté, à mortaiser ou à verrou de couleur argent.; serrure magnétique noire disponible en option moyennant un supplément de prix.

## VITRAGE

- En standard, verre trempé opalin ou transparent 4 mm et, moyennant un supplément de prix, verre feuilleté de sécurité VSG 221 opalin ou noir, lisse sur les deux faces.
- Possibilité de commander le vitrage VERSO (le vitrage RECTO est en standard).

### GREKO



### PREMIUM

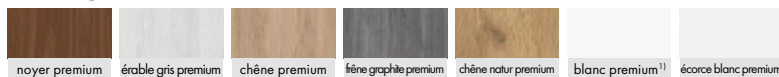

### CPL



### AVEC UN SUPPLÉMENT DE PRIX

Détalonnage de porte ou dégagement d'aération.

Manchons en plastique imitation bois (4 pcs.).

Manchons métalliques ronds et carrés (4 pcs.);  
finition: nickel brossé, patine, chromée brillant, laiton brillant, blanc et noir.

Grille d'aération (uniquement pour les vantaux d'une largeur<sub>d</sub> de 80, 90, 100).

Vantail avec paumelles visibles et invisibles « 100 ».

Joint de bas de porte.

Verre feuilleté VSG 221, verre de sécurité, opalin, lisse sur les deux faces.

Cache charnières métalliques pour le vantail avec paumelles visibles  
(couleur: nickel brossé, patine, chromée brillant, laiton brillant, blanc et noir).

Utilisation d'une serrure magnétique de couleur noire pour  
les vantaux avec paumelles invisibles.

<sup>1)</sup> Placage blanc lisse imitation peinture.

<sup>2)</sup> Un revêtement spécial **AntiFinger** pour réduire la saleté et les empreintes de doigts. **NOUVEAUTÉ**

# FRAGI

VANTAUX POUR PORTES INTÉRIURES MENUISÉES STILE AVEC PAUMELLES VISIBLES



FRAGI 5, dekor CZARNY ST CPL, klamka CUBE PREMIUM chrom szczotkowany mat

## SOLUTIONS DISPONIBLES

**PL**

Norme PL

**CZ**

Norme CZ

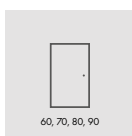

porte un vantail

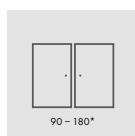

porte deux vantaux



### LARGEURS DE VANTAUX DISPONIBLES

60

70

80

90

### VITRAGE «RECTO» EN STANDARD



### CADRES MDF

Cadres MDF pour placages GREKO, PREMIUM et CPL



### VITRAGE «VERSO» SUR DEMANDE



NOUVEAUTÉ

## STRUCTURE

- Vantail avec paumelles visibles fabriqué pour les portes menuisées STILE.
- Cadres verticaux et horizontaux en MDF recouverts de placage GREKO, PREMIUM, ST CPL ou ST CPL avec revêtement AntiFinger.

## QUINCAILLERIE

- Trois paires de charnières à 2 tiges avec un système de réglage horizontal dans le vantail avec paumelles visibles.
- Serrure bec de cane pêne dormant à clé, à cylindre breveté, à mortaiser ou à verrou.

## VITRAGE

- Verre trempé 8 mm ou verre trempé et feuilleté de sécurité VSG/ESG441 opalin ou noir, lisse sur les deux faces (modèles Fragi 15 et Fragi 16).
- Possibilité de commander le vitrage VERSO (le vitrage RECTO est en standard).

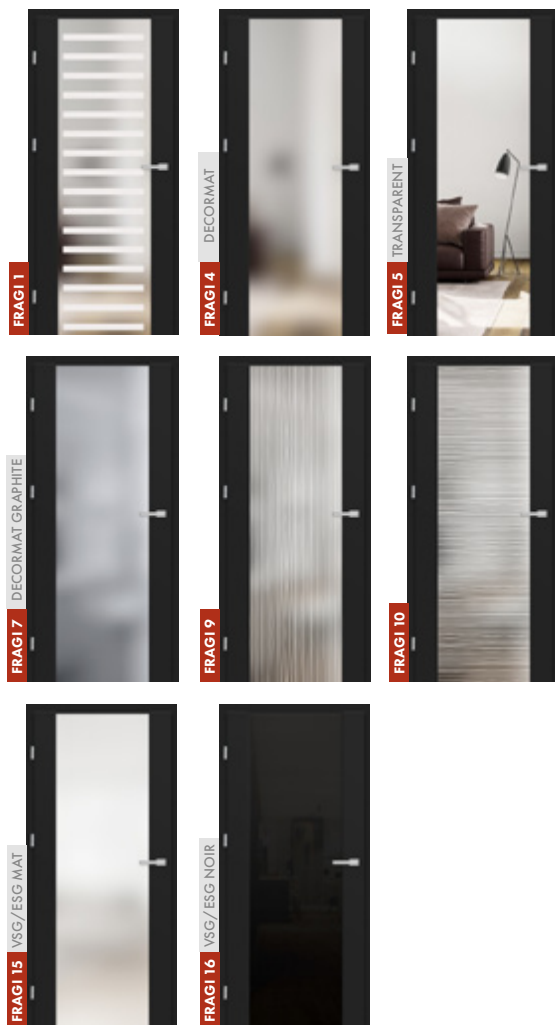

### GREKO

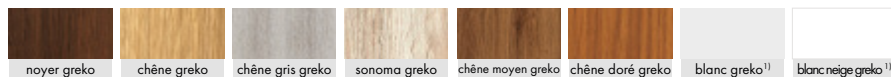

### PREMIUM

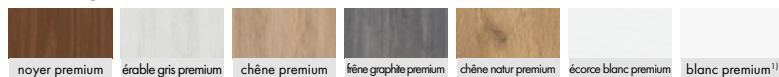

### CPL



## AVEC UN SUPPLÉMENT DE PRIX

Détalonnage.

Cache charnières métalliques pour le vantail avec paumelles visibles (couleur: nickel brossé, patine, chromée brillant, laiton brillant, blanc et noir).

<sup>1)</sup> Placage blanc lisse imitation peinture. <sup>2)</sup> Un revêtement spécial **AntiFinger** pour réduire la saleté et les empreintes de doigts. **NOUVEAUTÉ**

Attention.: L'image de la porte se réfère uniquement au vantail d'une largeur de 80. Pour les autres largeurs du modèle FRAGI 1, de légères différences peuvent apparaître dans les proportions des images. Vous trouverez des informations détaillées et des photos sur notre site web [www.erkado.pl](http://www.erkado.pl)



# SURMIA

VANTAUX POUR PORTES INTÉRIURES MENUISÉES STILE AVEC PAUMELLES VISIBLES ET INVISIBLES



SURMIA 1, coloris WENGÉ DARK ST CPL, poignée CUBE chromée brossé mat

## SOLUTIONS DISPONIBLES

**PL**

Norme PL

**CZ**

Norme CZ

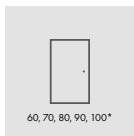

60, 70, 80, 90, 100\*

porte un vantail

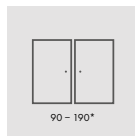

90 - 190\*

porte deux vantaux

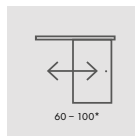

60 - 100\*

porte coulissante un vantail

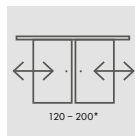

120 - 200\*

porte coulissante deux vantaux



SPRIG-4  
INVISIBLES



SPRIG-4  
VISIBLES



SPRIG-4  
COULISSANTS

### LARGEURS DE VANTAUX DISPONIBLES

60

70

80

90

100

### CADRES MDF

Cadres MDF pour placages GREKO, PREMIUM et CPL





SURMIA 1



SURMIA 2



SURMIA 3



SURMIA 4



fil du décor bois

## STRUCTURE

- Vantail avec paumelles visibles ou invisibles fabriqué pour les portes menuisées STILE.
- Cadres verticaux et horizontaux en MDF recouverts de placage PREMIUM, ST CPL ou ST CPL avec revêtement AntiFinger. **NOUVEAUTÉ**
- Traverses très large d'épaisseur de 35mm.
- Panneaux HDF de 22 mm et 4 mm d'épaisseur recouverts du placage CPL ou PREMIUM.

## QUINCAILLERIE

- Trois paires de charnières à 2 tiges avec un système de réglage horizontal dans le vantail avec paumelles visibles.
- Trois paires de charnières cachées dans le vantail avec paumelles invisibles, de couleur argent (en option noir, moyennant un supplément de prix); les charnières sont fournies et tarifées avec le dormant.
- Serrure bec de cane pêne dormant dans le vantail avec paumelles visibles et serrure magnétique (serrure bec de cane pêne dormant en option) dans le vantail avec paumelles invisibles : à clé, à cylindre breveté, à mortaiser ou à verrou de couleur argent.; serrure magnétique noire disponible en option moyennant un supplément de prix.

## VITRAGE

- En standard, verre trempé opalin ou transparent 4 mm et, moyennant un supplément de prix, verre feuilleté de sécurité VSG 221 opalin ou noir, lisse sur les deux faces.
- Possibilité de commander le vitrage VERSO (le vitrage RECTO est en standard).

### PREMIUM



### CPL



### AVEC UN SUPPLÉMENT DE PRIX

Détalonnage de porte ou dégagement d'aération.

Manchons en plastique imitation bois (4 pcs.).

Manchons métalliques ronds et carrés (4 pcs.);  
finition: nickel brossé, patine, chromée brillant, laiton brillant, blanc et noir.

Grille d'aération (uniquement pour les vantaux d'une largeur<sub>d</sub> de 80, 90, 100).

Vantail avec paumelles visibles et invisibles « 100 ».

Joint de bas de porte.

Verre feuilleté VSG 221, verre de sécurité, opalin, lisse sur les deux faces.

Cache charnières métalliques pour le vantail avec paumelles visibles  
(couleur: nickel brossé, patine, chromée brillant, laiton brillant, blanc et noir)

Utilisation d'une serrure magnétique de couleur noire pour  
les vantaux avec paumelles invisibles.

<sup>1)</sup> Placage blanc lisse imitation peinture.

<sup>2)</sup> Un revêtement spécial **AntiFinger** pour réduire la saleté et les empreintes de doigts. **NOUVEAUTÉ**

# POWOJNIK

VANTAUX POUR PORTES INTÉRIEURES MENUISÉES STILE AVEC PAUMELLES VISIBLES ET INVISIBLES



POWOJNIK 1, placage CHÊNE GRIS ST CPL, poignée TOPAZ INOX

## SOLUTIONS DISPONIBLES

**PL**

Norme PL

**CZ**

Norme CZ

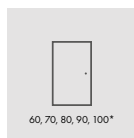

60, 70, 80, 90, 100\*

porte un vantail

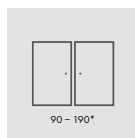

90 - 190\*

porte deux vantaux

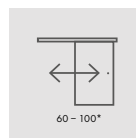

60 - 100\*

porte coulissante un vantail

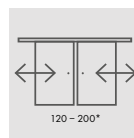

120 - 200\*

porte coulissante deux vantaux



SYSPO-6 INVISIBLES

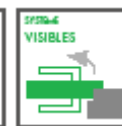

SYSPO-6 VISIBLES

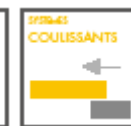

SYSPO-6 COULISSANTS

### LARGEURS DE VANTAUX DISPONIBLES

60

70

80

90

100

### CADRES MDF

Cadres MDF pour placages GREKO, PREMIUM et CPL



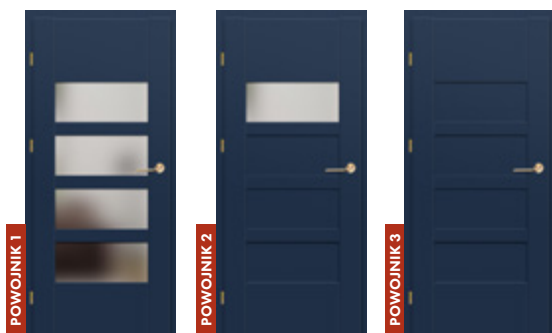

## STRUCTURE

- Vantail avec paumelles visibles ou invisibles fabriqué pour les portes menuisées STILE.
- Cadres verticaux et horizontaux en MDF recouverts de placage PREMIUM, ST CPL ou ST CPL avec revêtement AntiFinger.
- Panneaux HDF de 4 mm d'épaisseur revêtus d'un placage CPL ou PREMIUM.
- Traverses centrales d'une épaisseur de 22 mm et traverse haute et traverse basse très larges d'une épaisseur de 35mm.

NOUVEAUTÉ

## QUINCAILLERIE

- Trois paires de charnières à 2 tiges avec un système de réglage horizontal dans le vantail avec paumelles visibles.
- Trois paires de charnières cachées dans le vantail avec paumelles invisibles, de couleur argent (en option noir, moyennant un supplément de prix); les charnières sont fournies et tarifées avec le dormant.
- Serrure bec de cane pêne dormant dans le vantail avec paumelles visibles et serrure magnétique (serrure bec de cane pêne dormant en option) dans le vantail avec paumelles invisibles : à clé, à cylindre breveté, à mortaiser ou à verrou de couleur argent.; serrure magnétique noire disponible en option moyennant un supplément de prix.

## VITRAGE

- En standard, verre trempé opalin ou transparent 4 mm et, moyennant un supplément de prix, verre feuilleté de sécurité VSG 221 opalin ou noir, lisse sur les deux faces.
- Possibilité de commander le vitrage VERSO (le vitrage RECTO est en standard).

### PREMIUM

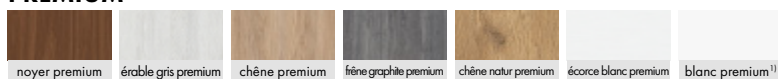

### CPL



### AVEC UN SUPPLÉMENT DE PRIX

Détalonnage de porte ou dégagement d'aération.

Manchons en plastique imitation bois (4 pcs.).

Manchons métalliques ronds et carrés (4 pcs.) ; finition: nickel brossé, patine, blanc et noir.

Grille d'aération (uniquement pour les vantaux d'une largeur<sub>d</sub> de 80, 90, 100).

Vantail avec paumelles visibles et invisibles « 100 ».

Joint de bas de porte.

Verre feuilleté VSG 221, verre de sécurité, opalin, lisse sur les deux faces.

Cache charnières métalliques pour le vantail avec paumelles visibles (couleur: nickel brossé, patine, chromée brillant, laiton brillant, blanc et noir)

Utilisation d'une serrure magnétique de couleur noire pour les vantaux avec paumelles invisibles.

<sup>1)</sup> Placage blanc lisse imitation peinture.

<sup>2)</sup> Un revêtement spécial **AntiFinger** pour réduire la saleté et les empreintes de doigts. **NOUVEAUTÉ**

# PETUNIA

VANTAUX POUR PORTES INTÉRIURES MENUISÉES STILE AVEC PAUMELLES VISIBLES ET INVISIBLES



PETUNIA 1, coloris CHÊNE PREMIUM, poignée TOPAZ INOX

## SOLUTIONS DISPONIBLES

**PL**

Norme PL

**CZ**

Norme CZ

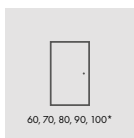

60, 70, 80, 90, 100\*

porte un vantail

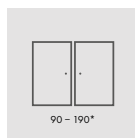

90 - 190\*

porte deux  
vantaux

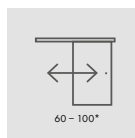

60 - 100\*

porte coulissante  
un vantail

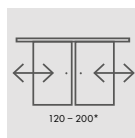

120 - 200\*

porte coulissante  
deux vantaux



### LARGEURS DE VANTAUX DISPONIBLES

60

70

80

90

100

### CADRES MDF

Cadres MDF pour placages GREKO, PREMIUM et CPL



## STRUCTURE

- Vantail avec paumelles visibles ou invisibles fabriqué pour les portes menuisées STILE.
- Cadres verticaux et horizontaux en MDF recouverts de placage GREKO, PREMIUM, ST CPL ou ST CPL avec revêtement AntiFinger. **NOUVEAUTÉ**
- Panneaux HDF de 4 mm d'épaisseur revêtus d'un placage GREKO, CPL ou PREMIUM.

## QUINCAILLERIE

- Trois paires de charnières à 2 tiges avec un système de réglage horizontal dans le vantail avec paumelles visibles.
- Trois paires de charnières cachées dans le vantail avec paumelles invisibles, de couleur argent (en option noir, moyennant un supplément de prix); les charnières sont fournies et tarifées avec le dormant.
- Serrure bec de cane pêne dormant dans le vantail avec paumelles visibles et serrure magnétique (serrure bec de cane pêne dormant en option) dans le vantail avec paumelles invisibles : à clé, à cylindre breveté, à mortaiser ou à verrou de couleur argent.; serrure magnétique noire disponible en option moyennant un supplément de prix.

## VITRAGE

- En standard, verre trempé opalin ou transparent 4 mm et, moyennant un supplément de prix, verre feuilleté de sécurité VSG 221 opalin ou noir, lisse sur les deux faces.
- Possibilité de commander le vitrage VERSO (le vitrage RECTO est en standard).



### GREKO



### PREMIUM



### CPL



### AVEC UN SUPPLÉMENT DE PRIX

Détalonnage de porte ou dégagement d'aération.

Manchons en plastique imitation bois (4 pcs.).

Manchons métalliques ronds et carrés (4 pcs.); finition: nickel brossé, patine, blanc et noir.

Grille d'aération (uniquement pour les vantaux d'une largeur<sub>de</sub> de 80, 90, 100).

Vantail avec paumelles visibles et invisibles « 100 ».

Joint de bas de porte.

Verre feuilleté VSG 221, verre de sécurité, opalin, lisse sur les deux faces.

Cache charnières métalliques pour le vantail avec paumelles visibles (couleur: nickel brossé, patine, chromée brillant, laiton brillant, blanc et noir)

Utilisation d'une serrure magnétique de couleur noire pour les vantaux avec paumelles invisibles.

<sup>1)</sup> Placage blanc lisse imitation peinture.

<sup>2)</sup> Un revêtement spécial **AntiFinger** pour réduire la saleté et les empreintes de doigts.

**NOUVEAUTÉ**

# LAWENDA

VANTAUX POUR PORTES INTÉRIURES MENUISÉES STILE AVEC PAUMELLES VISIBLES ET INVISIBLES



LAWENDA 1, coloris CHÊNE GREKO, poignée DECO

## SOLUTIONS DISPONIBLES

PL

Norme PL

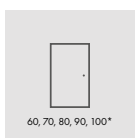

60, 70, 80, 90, 100\*

porte un vantail

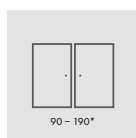

90 - 190\*

porte deux  
vantaux

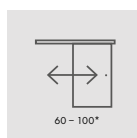

60 - 100\*

porte coulissante  
un vantail

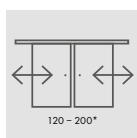

120 - 200\*

porte coulissante  
deux vantaux



SP120-6  
INVISIBLES



SP120-6  
VISIBLES



SP120-6  
COULISSANTS

CZ

Norme CZ

### LARGEURS DE VANTAUX DISPONIBLES

60

70

80

90

100

### CADRES MDF

Cadres MDF pour placages GREKO, PREMIUM et CPL



## STRUCTURE

- Vantail avec paumelles visibles ou invisibles fabriqué pour les portes menuisées STILE.
- Cadres verticaux et horizontaux en MDF recouverts de placage GREKO, PREMIUM, ST CPL ou ST CPL avec revêtement AntiFinger. **NOUVEAUTÉ**
- Panneaux HDF de 4 mm d'épaisseur revêtus d'un placage GREKO, CPL ou PREMIUM.

## QUINCAILLERIE

- Trois paires de charnières à 2 tiges avec un système de réglage horizontal dans le vantail avec paumelles visibles.
- Trois paires de charnières cachées dans le vantail avec paumelles invisibles, de couleur argent (en option noir, moyennant un supplément de prix); les charnières sont fournies et tarifées avec le dormant.
- Serrure bec de cane pêne dormant dans le vantail avec paumelles visibles et serrure magnétique (serrure bec de cane pêne dormant en option) dans le vantail avec paumelles invisibles : à clé, à cylindre breveté, à mortaiser ou à verrou de couleur argent.; serrure magnétique noire disponible en option moyennant un supplément de prix.

## VITRAGE

- En standard, verre trempé opalin ou transparent 4 mm et, moyennant un supplément de prix, verre feuilleté de sécurité VSG 221 opalin ou noir, lisse sur les deux faces.
- Possibilité de commander le vitrage VERSO (le vitrage RECTO est en standard).

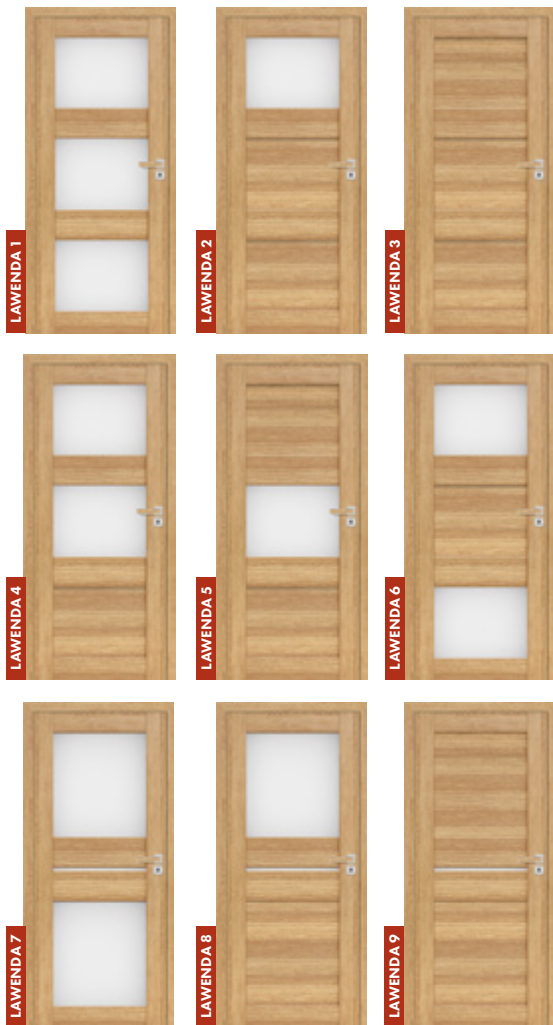

### GREKO

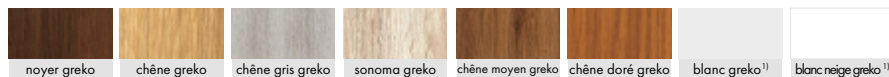

### PREMIUM



### CPL



### AVEC UN SUPPLÉMENT DE PRIX

Détalonnage de porte ou dégagement d'aération.

Manchons en plastique imitation bois (4 pcs.).

Manchons métalliques ronds et carrés (4 pcs.); finition: nickel brossé, patine, chromée brillant, laiton brillant, blanc et noir.

Grille d'aération (uniquement pour les vantaux d'une largeur<sub>n</sub> de 80, 90, 100).

Vantail avec paumelles visibles et invisibles « 100 ».

Joint de bas de porte.

Verre feuilleté VSG 221, verre de sécurité, opalin, lisse sur les deux faces. Lawenda 1,2,4,5,6,7,8,9.

Cache charnières métalliques pour le vantail avec paumelles visibles (couleur: nickel brossé, patine, chromée brillant, laiton brillant, blanc et noir)

Utilisation d'une serrure magnétique de couleur noire pour les vantaux avec paumelles invisibles.

<sup>1)</sup> Placage blanc lisse imitation peinture.

<sup>2)</sup> Un revêtement spécial **AntiFinger** pour réduire la saleté et les empreintes de doigts. **NOUVEAUTÉ**



# KROKUS

VANTAUX POUR PORTES INTÉRIURES MENUISÉES STILE AVEC PAUMELLES VISIBLES ET INVISIBLES



KROKUS 1, coloris NOYER GREKO, poignée DECO

## SOLUTIONS DISPONIBLES

**PL**

Norme PL

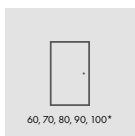

porte un vantaux

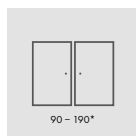

porte deux vantaux

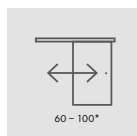

porte coulissante un vantaux

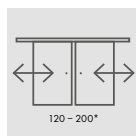

porte coulissante deux vantaux



**CZ**

Norme CZ

### LARGEURS DE VANTAUX DISPONIBLES

60

70

80

90

100

### CADRES MDF

Cadres MDF pour placages GREKO, PREMIUM et CPL





## STRUCTURE

- Vantail avec paumelles visibles ou invisibles fabriqué pour les portes menuisées STILE.
- Cadres verticaux et horizontaux en MDF recouverts de placage GREKO, PREMIUM, ST CPL ou ST CPL avec revêtement AntiFinger. **NOUVEAUTÉ**
- Panneaux HDF de 4 mm d'épaisseur revêtus d'un placage GREKO, CPL ou PREMIUM.
- Inserts en aluminium brossé.



## QUINCAILLERIE

- Trois paires de charnières à 2 tiges avec un système de réglage horizontal dans le vantail avec paumelles visibles.
- Trois paires de charnières cachées dans le vantail avec paumelles invisibles, de couleur argent (en option noir, moyennant un supplément de prix); les charnières sont fournies et tarifées avec le dormant.
- Serrure bec de cane pêne dormant dans le vantail avec paumelles visibles et serrure magnétique (serrure bec de cane pêne dormant en option) dans le vantail avec paumelles invisibles : à clé, à cylindre breveté, à mortaiser ou à verrou de couleur argent; serrure magnétique noire disponible en option moyennant un supplément de prix.

## VITRAGE

- En standard, verre trempé opalin ou transparent 4 mm et, moyennant un supplément de prix, verre feuilleté de sécurité VSG 221 opalin ou noir, lisse sur les deux faces.
- Possibilité de commander le vitrage VERSO (le vitrage RECTO est en standard).

### GREKO

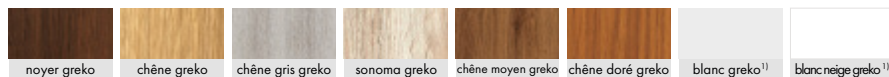

### PREMIUM



### CPL



### AVEC UN SUPPLÉMENT DE PRIX

Détalonnage de porte ou dégagement d'aération.

Manchons en plastique imitation bois (4 pcs.).

Manchons métalliques ronds et carrés (4 pcs.); finition: nickel brossé, patine, blanc et noir.

Grille d'aération (uniquement pour les vantaux d'une largeur<sub>d</sub> de 80, 90, 100).

Vantail avec paumelles visibles et invisibles « 100 ».

Joint de bas de porte.

Verre feuilleté VSG 221, verre de sécurité, opalin, lisse sur les deux faces.

Cache charnières métalliques pour le vantail avec paumelles visibles (couleur: nickel brossé, patine, chromée brillant, laiton brillant, blanc et noir)

Utilisation d'une serrure magnétique de couleur noire pour les vantaux avec paumelles invisibles.

<sup>1)</sup> Placage blanc lisse imitation peinture.

<sup>2)</sup> Un revêtement spécial **AntiFinger** pour réduire la saleté et les empreintes de doigts. **NOUVEAUTÉ**

# JUKA

VANTAUX POUR PORTES INTÉRIURES MENUISÉES STILE AVEC PAUMELLES VISIBLES ET INVISIBLES



JUKA 4, dekor CIEMNOZIELONY ST CPL, klamka BELLA SLIM mosiadz błyszczący

## SOLUTIONS DISPONIBLES

PL

Norme PL

CZ

Norme CZ

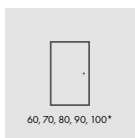

60, 70, 80, 90, 100\*

porte un vantail

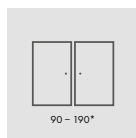

90 - 190\*

porte deux vantaux

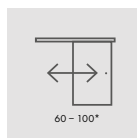

60 - 100\*

porte coulissante un vantail

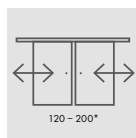

120 - 200\*

porte coulissante deux vantaux



SPIN&E  
INVISIBLES



SPIN&E  
VISIBLES



SPIN&E  
COULISSANTS

### LARGEURS DE VANTAUX DISPONIBLES

60

70

80

90

100

### CADRES MDF

Cadres MDF pour placages GREKO, PREMIUM et CPL



## STRUCTURE

- Vantail avec paumelles visibles ou invisibles fabriqué pour les portes menuisées STILE.
- Cadres verticaux et horizontaux en MDF recouverts de placage GREKO, PREMIUM, ST CPL ou ST CPL avec revêtement AntiFinger. **NOUVEAUTÉ**
- Panneaux HDF de 4 mm d'épaisseur revêtus d'un placage GREKO, CPL ou PREMIUM.



## QUINCAILLERIE

- Trois paires de charnières à 2 tiges avec un système de réglage horizontal dans le vantail avec paumelles visibles.
- Trois paires de charnières cachées dans le vantail avec paumelles invisibles, de couleur argent (en option noir, moyennant un supplément de prix); les charnières sont fournies et tarifées avec le dormant.
- Serrure bec de cane pêne dormant dans le vantail avec paumelles visibles et serrure magnétique (serrure bec de cane pêne dormant en option) dans le vantail avec paumelles invisibles : à clé, à cylindre breveté, à mortaiser ou à verrou de couleur argent.; serrure magnétique noire disponible en option moyennant un supplément de prix.

## VITRAGE

- En standard, verre trempé opalin ou transparent 4 mm et, moyennant un supplément de prix, verre feuilleté de sécurité VSG 221 opalin ou noir, lisse sur les deux faces.
- Possibilité de commander le vitrage VERSO (le vitrage RECTO est en standard).

### GREKO

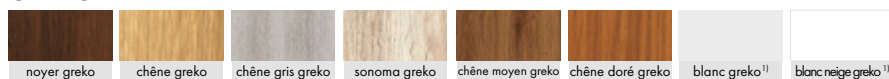

### PREMIUM



### CPL



### AVEC UN SUPPLÉMENT DE PRIX

Détalonnage de porte ou dégagement d'aération.

Manchons en plastique imitation bois (4 pcs.).

Manchons métalliques ronds et carrés (4 pcs.); finition: nickel brossé, patine, chromée brillant, laiton brillant, blanc et noir.

Grille d'aération (uniquement pour les vantaux d'une largeur<sub>n</sub> de 80, 90, 100).

Vantail avec paumelles visibles et invisibles « 100 ».

Joint de bas de porte.

Verre feuilleté VSG 221, verre de sécurité, opalin, lisse sur les deux faces. JUKA 1,2,3,4,5,6,7.

Cache charnières métalliques pour le vantail avec paumelles visibles (couleur: nickel brossé, patine, chromée brillant, laiton brillant, blanc et noir)

Utilisation d'une serrure magnétique de couleur noire pour les vantaux avec paumelles invisibles.

<sup>1)</sup> Placage blanc lisse imitation peinture.

<sup>2)</sup> Un revêtement spécial **AntiFinger** pour réduire la saleté et les empreintes de doigts. **NOUVEAUTÉ**

# HIACYNT

VANTAUX POUR PORTES INTÉRIEURES MENUISÉES STILE AVEC PAUMELLES VISIBLES ET INVISIBLES



HIACYNT 8, coloris CHÊNE MOYEN GREKO, poignée TOPAZ INOX

## SOLUTIONS DISPONIBLES

**PL**

Norme PL

**CZ**

Norme CZ

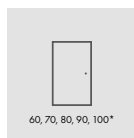

60, 70, 80, 90, 100\*

porte un vantail

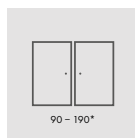

90 - 190\*

porte deux vantaux

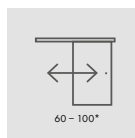

60 - 100\*

porte coulissante un vantail

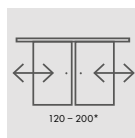

120 - 200\*

porte coulissante deux vantaux



SP304-6  
INVISIBLES



SP304-6  
VISIBLES



SP304-6  
COULISSANTS

### LARGEURS DE VANTAUX DISPONIBLES

60

70

80

90

100

### CADRES MDF

Cadres MDF pour placages GREKO, PREMIUM et CPL



## STRUCTURE

- Vantail avec paumelles visibles ou invisibles fabriqué pour les portes menuisées STILE.
- Cadres verticaux et horizontaux en MDF recouverts de placage GREKO, PREMIUM, ST CPL ou ST CPL avec revêtement AntiFinger. **NOUVEAUTÉ**
- Panneaux HDF de 22 mm d'épaisseur revêtus d'un placage GREKO, CPL ou PREMIUM.

## QUINCAILLERIE

- Trois paires de charnières à 2 tiges avec un système de réglage horizontal dans le vantail avec paumelles visibles.
- Trois paires de charnières cachées dans le vantail avec paumelles invisibles, de couleur argent (en option noir, moyennant un supplément de prix); les charnières sont fournies et tarifées avec le dormant.
- Serrure bec de cane pêne dormant dans le vantail avec paumelles visibles et serrure magnétique (serrure bec de cane pêne dormant en option) dans le vantail avec paumelles invisibles : à clé, à cylindre breveté, à mortaiser ou à verrou de couleur argent.; serrure magnétique noire disponible en option moyennant un supplément de prix.

## VITRAGE

- En standard, verre trempé opalin ou transparent 4 mm et, moyennant un supplément de prix, verre feuilleté de sécurité VSG 221 opalin ou noir, lisse sur les deux faces.
- Possibilité de commander le vitrage VERSO (le vitrage RECTO est en standard).



### GREKO



### PREMIUM



### CPL



### AVEC UN SUPPLÉMENT DE PRIX

Détalonnage de porte ou dégagement d'aération.

Manchons en plastique imitation bois (4 pcs.).

Manchons métalliques ronds et carrés (4 pcs.);  
finition: nickel brossé, patine, chromée brillant, laiton brillant, blanc et noir.

Grille d'aération (uniquement pour les vantaux d'une largeur<sub>d</sub> de 80, 90, 100).

Vantail avec paumelles visibles et invisibles « 100 ».

Joint de bas de porte.

Verre feuilleté VSG 221, verre de sécurité, opalin, lisse sur les deux faces.  
HIACYNT 1, 2, 3, 4, 5, 6, 7.

Cache charnières métalliques pour le vantail avec paumelles visibles  
(couleur: nickel brossé, patine, chromée brillant, laiton brillant, blanc et noir)

Utilisation d'une serrure magnétique de couleur noire pour  
les vantaux avec paumelles invisibles.

<sup>1)</sup> Placage blanc lisse imitation peinture.

<sup>2)</sup> Un revêtement spécial AntiFinger pour réduire la saleté et les empreintes de doigts. **NOUVEAUTÉ**

# FORSYCJA

VANTAUX POUR PORTES INTÉRIEURES MENUISÉES STILE AVEC PAUMELLES VISIBLES ET INVISIBLES



FORSYCJA 3, coloris BLANC GREKO, poignée CUBE noir mat

## SOLUTIONS DISPONIBLES

**PL**

Norme PL

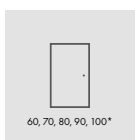

60, 70, 80, 90, 100\*

porte un vantail

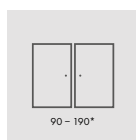

90 - 190\*

porte deux  
vantaux

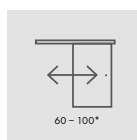

60 - 100\*

porte coulissante  
un vantail

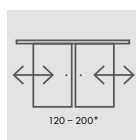

120 - 200\*

porte coulissante  
deux vantaux



**CZ**

Norme CZ

### LARGEURS DE VANTAUX DISPONIBLES

60

70

80

90

100

### CADRES MDF

Cadres MDF pour placages GREKO, PREMIUM et CPL



## STRUCTURE

- Vantail avec paumelles visibles ou invisibles fabriqué pour les portes menuisées STILE.
- Cadres verticaux et horizontaux en MDF recouverts de placage GREKO, PREMIUM, ST CPL ou ST CPL avec revêtement AntiFinger.
- Panneaux HDF de 4 mm d'épaisseur revêtus d'un placage GREKO, CPL ou PREMIUM.

## QUINCAILLERIE

- Trois paires de charnières à 2 tiges avec un système de réglage horizontal dans le vantail avec paumelles visibles.
- Trois paires de charnières cachées dans le vantail avec paumelles invisibles, de couleur argent (en option noir, moyennant un supplément de prix); les charnières sont fournies et tarifées avec le dormant.
- Serrure bec de cane pêne dormant dans le vantail avec paumelles visibles et serrure magnétique (serrure bec de cane pêne dormant en option) dans le vantail avec paumelles invisibles : à clé, à cylindre breveté, à mortaiser ou à verrou de couleur argent; serrure magnétique noire disponible en option moyennant un supplément de prix.

## VITRAGE

- En standard, verre trempé opalin ou transparent 4 mm et, moyennant un supplément de prix, verre feuilleté de sécurité VSG 221 opalin ou noir, lisse sur les deux faces.
- Possibilité de commander le vitrage VERSO (le vitrage RECTO est en standard).

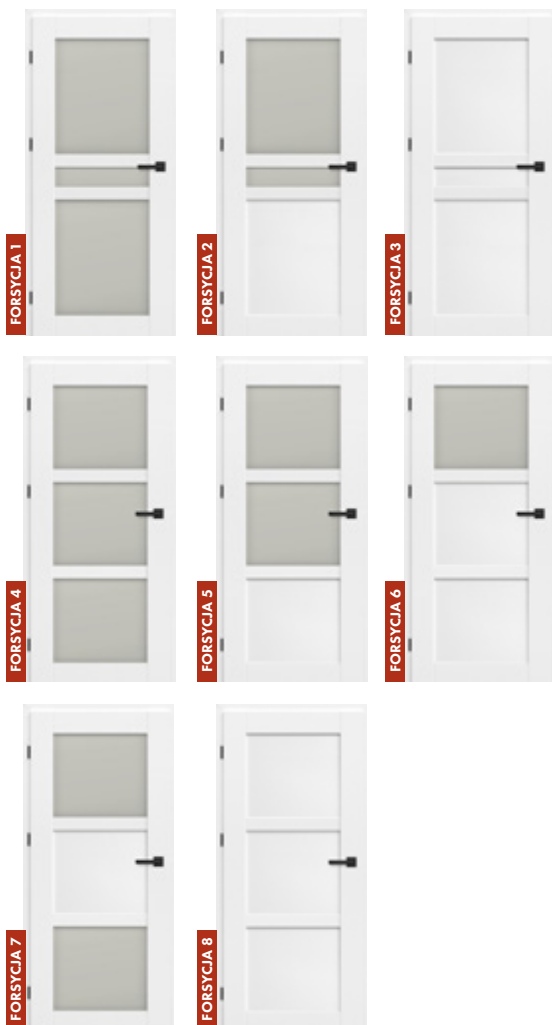

### GREKO

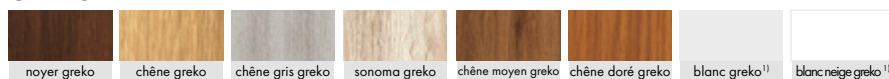

### PREMIUM



### CPL



### AVEC UN SUPPLÉMENT DE PRIX

Détalonnage de porte ou dégagement d'aération.

Manchons en plastique imitation bois (4 pcs.).

Manchons métalliques ronds et carrés (4 pcs.);  
finition: nickel brossé, patine, chromée brillant, laiton brillant, blanc et noir.

Grille d'aération (uniquement pour les vantaux d'une largeur<sub>d</sub> de 80, 90, 100).

Vantail avec paumelles visibles et invisibles « 100 ».

Joint de bas de porte.

Verre feuilleté VSG 221, verre de sécurité, opalin, lisse sur les deux faces.  
FORSYCIA 1, 2, 4, 5, 6, 7.

Cache charnières métalliques pour le vantail avec paumelles visibles  
(couleur: nickel brossé, patine, chromée brillant, laiton brillant, blanc et noir)

Utilisation d'une serrure magnétique de couleur noire pour  
les vantaux avec paumelles invisibles.

<sup>1)</sup> Placage blanc lisse imitation peinture.

<sup>2)</sup> Un revêtement spécial **AntiFinger** pour réduire la saleté et les empreintes de doigts. **NOUVEAUTÉ**



# DEBECJA

VANTAUX POUR PORTES INTÉRIURES MENUISÉES STILE AVEC PAUMELLES VISIBLES ET INVISIBLES



DEBECJA 1, coloris CAPPUCCINO ST CPL, poignée BELLA laiton brillant

## SOLUTIONS DISPONIBLES

PL

Norme PL

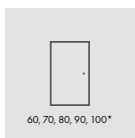

60, 70, 80, 90, 100\*

porte un vantail

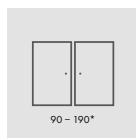

90 - 190\*

porte deux  
vantaux

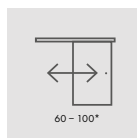

60 - 100\*

porte coulissante  
un vantail

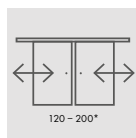

120 - 200\*

porte coulissante  
deux vantaux



SP304-6  
INVISIBLES



SP304-6  
VISIBLES



SP304-6  
COULISSANTS

CZ

Norme CZ

### LARGEURS DE VANTAUX DISPONIBLES

60

70

80

90

100

### CADRES MDF

Cadres MDF pour placages GREKO, PREMIUM et CPL



## STRUCTURE

- Vantail avec paumelles visibles ou invisibles fabriqué pour les portes menuisées STILE.
- Cadres verticaux et horizontaux en MDF recouverts de placage GREKO, PREMIUM, ST CPL ou ST CPL avec revêtement AntiFinger. **NOUVEAUTÉ**
- Panneaux HDF de 4 mm d'épaisseur revêtus d'un placage GREKO, CPL ou PREMIUM.
- Traverse très large.

## QUINCAILLERIE

- Trois paires de charnières à 2 tiges avec un système de réglage horizontal dans le vantail avec paumelles visibles.
- Trois paires de charnières cachées dans le vantail avec paumelles invisibles, de couleur argent (en option noir, moyennant un supplément de prix); les charnières sont fournies et tarifées avec le dormant.
- Serrure bec de cane pêne dormant dans le vantail avec paumelles visibles et serrure magnétique (serrure bec de cane pêne dormant en option) dans le vantail avec paumelles invisibles : à clé, à cylindre breveté, à mortaiser ou à verrou de couleur argent.; serrure magnétique noire disponible en option moyennant un supplément de prix.

## VITRAGE

- En standard, verre trempé opalin ou transparent 4 mm et, moyennant un supplément de prix, verre feuilleté de sécurité VSG 221 opalin ou noir, lisse sur les deux faces.
- Possibilité de commander le vitrage VERSO (le vitrage RECTO est en standard).



### GREKO



### PREMIUM



### CPL



### AVEC UN SUPPLÉMENT DE PRIX

Détalonnage de porte ou dégagement d'aération.

Manchons en plastique imitation bois (4 pcs.).

Manchons métalliques ronds et carrés (4 pcs.);  
finition: nickel brossé, patine, chromée brillant, laiton brillant, blanc et noir.

Grille d'aération (uniquement pour les vantaux d'une largeur<sub>d</sub> de 80, 90, 100).

Vantail avec paumelles visibles et invisibles « 100 ».

Joint de bas de porte.

Verre feuilleté VSG 221, verre de sécurité, opalin, lisse sur les deux faces.

Cache charnières métalliques pour le vantail avec paumelles visibles  
(couleur: nickel brossé, patine, chromée brillant, laiton brillant, blanc et noir)

Utilisation d'une serrure magnétique de couleur noire pour  
les vantaux avec paumelles invisibles.

<sup>1)</sup> Placage blanc lisse imitation peinture.

<sup>2)</sup> Un revêtement spécial **AntiFinger** pour réduire la saleté et les empreintes de doigts. **NOUVEAUTÉ**

# AZALIA

VANTAUX POUR PORTES INTÉRIEURES MENUISÉES STILE AVEC PAUMELLES VISIBLES ET INVISIBLES



AZALIA 1, dekor DĄB SZARY GREKO, klamka CUBE czarny mat

## SOLUTIONS DISPONIBLES

**PL**

Norme PL

**CZ**

Norme CZ

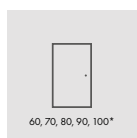

60, 70, 80, 90, 100\*

porte un vantail

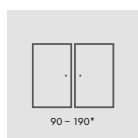

90 - 190\*

porte deux  
vantaux

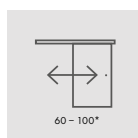

60 - 100\*

porte coulissante  
un vantail

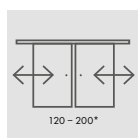

120 - 200\*

porte coulissante  
deux vantaux



### LARGEURS DE VANTAUX DISPONIBLES

60

70

80

90

100

### CADRES MDF

Cadres MDF pour placages GREKO, PREMIUM et CPL



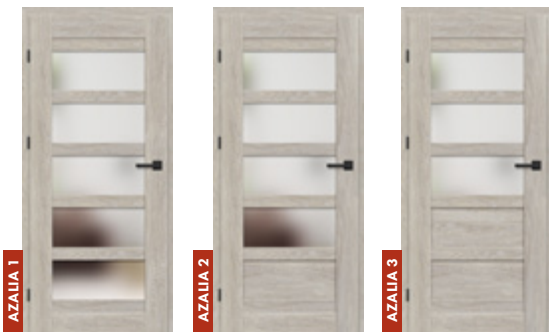

## STRUCTURE

- Vantail avec paumelles visibles ou invisibles fabriqué pour les portes menuisées STILE.
- Cadres verticaux et horizontaux en MDF recouverts de placage GREKO, PREMIUM, ST CPL ou ST CPL avec revêtement AntiFinger. **NOUVEAUTÉ**
- Panneaux HDF de 4 mm d'épaisseur revêtus d'un placage GREKO, CPL ou PREMIUM.

## QUINCAILLERIE

- Trois paires de charnières à 2 tiges avec un système de réglage horizontal dans le vantail avec paumelles visibles.
- Trois paires de charnières cachées dans le vantail avec paumelles invisibles, de couleur argent (en option noir, moyennant un supplément de prix); les charnières sont fournies et tarifées avec le dormant.
- Serrure bec de cane pêne dormant dans le vantail avec paumelles visibles et serrure magnétique (serrure bec de cane pêne dormant en option) dans le vantail avec paumelles invisibles : à clé, à cylindre breveté, à mortaiser ou à verrou de couleur argent.; serrure magnétique noire disponible en option moyennant un supplément de prix.

## VITRAGE

- En standard, verre trempé opalin ou transparent 4 mm et, moyennant un supplément de prix, verre feuilleté de sécurité VSG 221 opalin ou noir, lisse sur les deux faces.
- Possibilité de commander le vitrage VERSO (le vitrage RECTO est en standard).

### GREKO

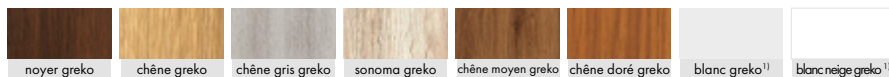

### PREMIUM



### CPL



### AVEC UN SUPPLÉMENT DE PRIX

Détalonnage de porte ou dégagement d'aération.

Manchons en plastique imitation bois.

Manchons métalliques ronds et carrés (4 pcs.); finition: nickel brossé, patine, chromée brillant, laiton brillant, blanc et noir.

Grille d'aération (uniquement pour les vantaux d'une largeur<sub>d</sub> de 80, 90, 100).

Vantail avec paumelles visibles et invisibles « 100 ».

Joint de bas de porte.

Verre feuilleté VSG 221, verre de sécurité, opalin, lisse sur les deux faces.

Cache charnières métalliques pour le vantail avec paumelles visibles (couleur: nickel brossé, patine, chromée brillant, laiton brillant, blanc et noir)

Utilisation d'une serrure magnétique de couleur noire pour les vantaux avec paumelles invisibles.

<sup>1)</sup> Placage blanc lisse imitation peinture.

<sup>2)</sup> Un revêtement spécial **AntiFinger** pour réduire la saleté et les empreintes de doigts. **NOUVEAUTÉ**

# MISKANT

VANTAUX LAQUÉS AVEC PAUMELLES VISIBLES ET INVISIBLES



MISKANT 2, poignée BELLA SLIM noir mat

## SOLUTIONS DISPONIBLES

**PL**

Norme PL

**CZ**

Norme CZ

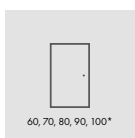

porte un vantail

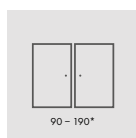

porte deux vantaux

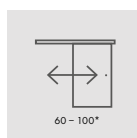

porte coulissante un vantail

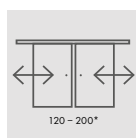

porte coulissante deux vantaux

### LARGEURS DE VANTAUX DISPONIBLES

60 70 80 90 100



### VITRAGE «RECTO» EN STANDARD



### VITRAGE «VERSO» SUR DEMANDE



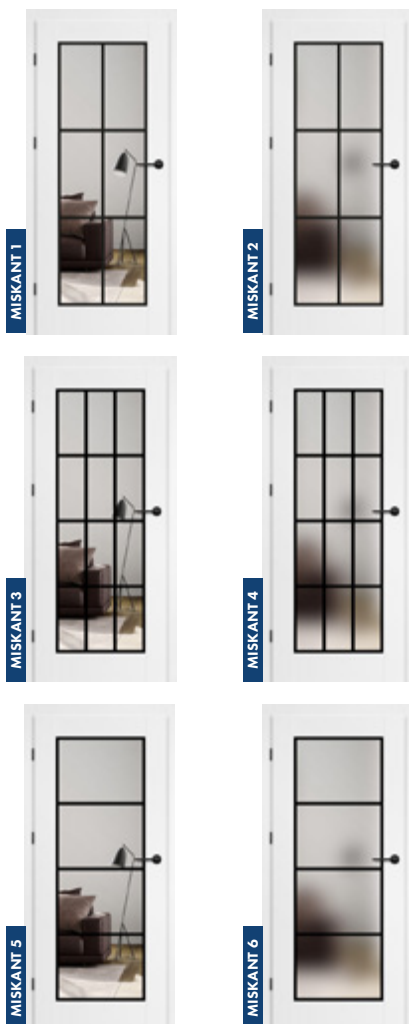

## LAQUÉE

blanc titane uv

## STRUCTURE

- Vantail avec paumelles visibles ou invisibles fabriqué pour les portes menuisées STILE.
- Cadres verticaux et horizontaux en MDF, recouverts de placage et peints d'un vernis UV.

## FINITION

- Vantaux et dormants recouverts d'une laque à l'eau durcie par UV pour obtenir une haute résistance aux conditions d'utilisation difficiles.

## QUINCAILLERIE

- Trois paires de charnières à 2 tiges avec un système de réglage horizontal dans le vantail avec paumelles visibles.
- Trois paires de charnières cachées dans le vantail avec paumelles invisibles, de couleur argent (en option noir, moyennant un supplément de prix); les charnières sont fournies et tarifées avec le dormant.
- Serrure bec de cane pêne dormant dans le vantail avec paumelles visibles et serrure magnétique (serrure bec de cane pêne dormant en option) dans le vantail avec paumelles invisibles : à clé, à cylindre breveté, à mortaiser ou à verrou de couleur argent; serrure magnétique noire disponible en option moyennant un supplément de prix.

## VITRAGE

- Verre trempé opalin ou transparent d'une épaisseur de 4 mm.
- Possibilité de commander le vitrage VERSO (le vitrage RECTO est en standard).
- Lignes noires d'une largeur (épaisseur) de 18 mm.



**NOUVEAUTÉ**

Lignes noires d'une largeur (épaisseur) de 18 mm.

## AVEC UN SUPPLÉMENT DE PRIX

Détalonnage de porte ou dégagement d'aération.  
Vantail avec paumelles visibles et invisibles «100».  
Joint de bas de porte.

Cache charnières métalliques pour le vantail avec paumelles visibles (couleur: nickel brossé, patine, chromée brillant, laiton brillant, blanc et noir)

Utilisation d'une serrure magnétique de couleur noire pour les vantaux avec paumelles invisibles.

# TURAN

VANTAUX LAQUÉS AVEC PAUMELLES VISIBLES ET INVISIBLES



TURAN 4, poignée CUBE noir mat

## SOLUTIONS DISPONIBLES

**PL**

Norme PL

**CZ**

Norme CZ

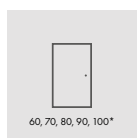

porte un vantail

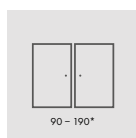

porte deux vantaux

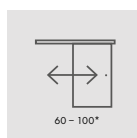

porte coulissante un vantail

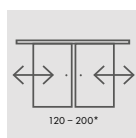

porte coulissante deux vantaux



## LARGEURS DE VANTAUX DISPONIBLES

60

70

80

90

100

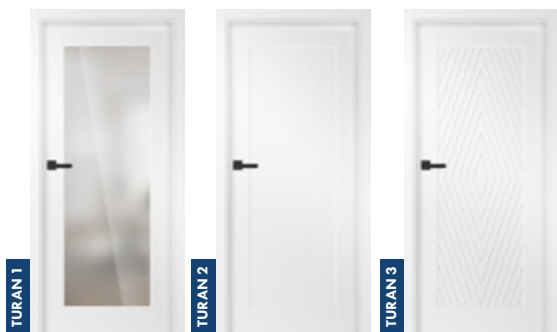

## STRUCTURE

- Vantail avec paumelles visibles ou invisibles fabriqué pour les portes menuisées STILE.
- Cadres verticaux et horizontaux en MDF, recouverts de placage et peints d'un vernis UV.
- Panneaux HDF de 16 mm d'épaisseur, chanfreinés et recouverts d'un vernis résistant aux rayons UV.

## FINITION

- Vantaux et dormants recouverts d'une laque à l'eau durcie par UV pour obtenir une haute résistance aux conditions d'utilisation difficiles.

## QUINCAILLERIE

- Trois paires de charnières à 2 tiges avec un système de réglage horizontal dans le vantail avec paumelles visibles.
- Trois paires de charnières cachées dans le vantail avec paumelles invisibles, de couleur argent (en option noir, moyennant un supplément de prix); les charnières sont fournies et tarifées avec le dormant.
- Serrure bec de cane pêne dormant dans le vantail avec paumelles visibles et serrure magnétique (serrure bec de cane pêne dormant en option) dans le vantail avec paumelles invisibles : à clé, à cylindre breveté, à mortaiser ou à verrou de couleur argent.; serrure magnétique noire disponible en option moyennant un supplément de prix.

## VITRAGE

- Modèle TURAN 1, verre trempé 4 mm ou, moyennant un supplément de prix, verre feuilleté de sécurité VSG 221 opalin ou noir, lisse sur les deux faces.
- Modèle TURAN 7 disponible avec miroir sur une face. Autre face – panneau verni BLANC TITANE UV. Recto – miroir du côté des charnières.

### LAQUÉE

blanc titane uv

### FRAISAGE



### AVEC UN SUPPLÉMENT DE PRIX

Détalonnage de porte ou dégagement d'aération.  
Vantail avec paumelles visibles et invisibles «100».  
Joint de bas de porte.

Verre feuilleté VSG 221, verre de sécurité, opalin, lisse sur les deux faces. (S'applique au modèle TURAN 1).

Cache charnières métalliques pour le vantail avec paumelles visibles (couleur: nickel brossé, patine, chromée brillant, laiton brillant, blanc et noir)

Utilisation d'une serrure magnétique de couleur noire pour les vantaux avec paumelles invisibles.



# LAURENCJA

VANTAUX LAQUÉS AVEC PAUMELLES VISIBLES ET INVISIBLES



LAURENCJA 1, verre VSG noir, poignée BELLA SLIM noir mat

## SOLUTIONS DISPONIBLES

**PL**

Norme PL

**CZ**

Norme CZ

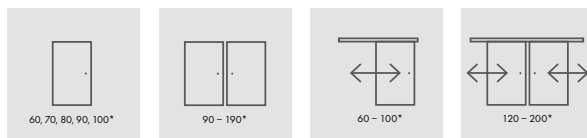

porte un vantail

porte deux vantaux

porte coulissante un vantail

porte coulissante deux vantaux

## LARGEURS DE VANTAUX DISPONIBLES

60 70 80 90 100





## LAQUÉE



blanc titane uv

## AVEC UN SUPPLÉMENT DE PRIX

Détalonnage de porte ou dégagement d'aération.

Vantail avec paumelles visibles et invisibles «100».

Joint de bas de porte.

Verre feuilleté VSG 221, verre de sécurité, opalin, lisse sur les deux faces.

Cache charnières métalliques pour le vantail avec paumelles visibles (couleur: nickel brossé, patine, chromée brillant, laiton brillant, blanc et noir).

Utilisation d'une serrure magnétique de couleur noire pour les vantaux avec paumelles invisibles.

## STRUCTURE

- Vantail avec paumelles visibles ou invisibles fabriqué pour les portes menuisées STILE.
- Cadres verticaux et horizontaux en MDF, recouverts de placage et peints d'un vernis UV.
- Panneaux de fibres de bois HDF de 4 mm d'épaisseur, recouverts d'un vernis résistant aux rayons UV.

## FINITION

- Vantaux et dormants recouverts d'une laque à l'eau durcie par UV pour obtenir une haute résistance aux conditions d'utilisation difficiles.

## QUINCAILLERIE

- Trois paires de charnières à 2 tiges avec un système de réglage horizontal dans le vantail avec paumelles visibles.
- Trois paires de charnières cachées dans le vantail avec paumelles invisibles, de couleur argent (en option noir, moyennant un supplément de prix); les charnières sont fournies et tarifées avec le dormant.
- Serrure bec de cane pêne dormant dans le vantail avec paumelles visibles et serrure magnétique (serrure bec de cane pêne dormant en option) dans le vantail avec paumelles invisibles : à clé, à cylindre breveté, à mortaiser ou à verrou de couleur argent; serrure magnétique noire disponible en option moyennant un supplément de prix.

## VITRAGE

- En standard, verre trempé opalin ou transparent 4 mm et, moyennant un supplément de prix, verre feuilleté de sécurité VSG 221 opalin ou noir, lisse sur les deux faces.
- Possibilité de commander le vitrage VERSO (le vitrage RECTO est en standard).

# NEMEZJA

VANTAUX LAQUÉS AVEC PAUMELLES VISIBLES ET INVISIBLES



NEMEZJA 6, poignée BELLA SLIM laiton brillant

## SOLUTIONS DISPONIBLES

**PL**

Norme PL

**CZ**

Norme CZ

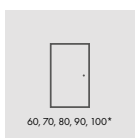

60, 70, 80, 90, 100\*

porte un vantail

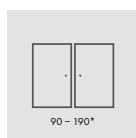

90 - 190\*

porte deux  
vantaux

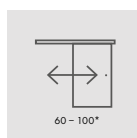

60 - 100\*

porte coulissante  
un vantail

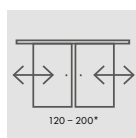

120 - 200\*

porte coulissante  
deux vantaux

LARGEURS DE VANTAUX DISPONIBLES

60 70 80 90 100



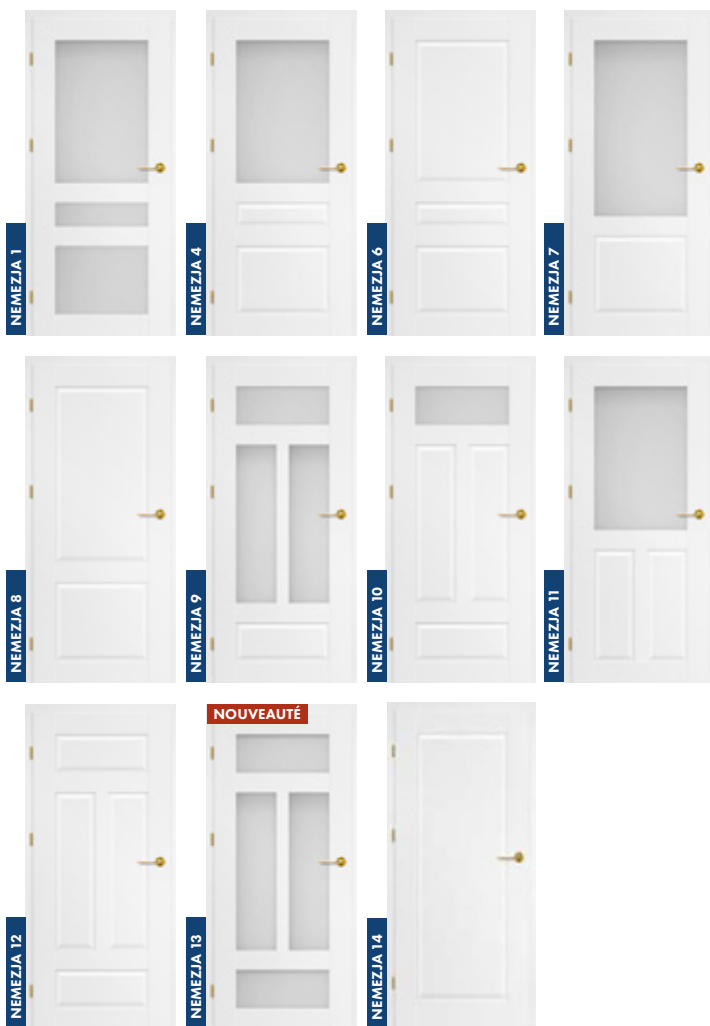

## LAQUÉE

blanc titane uv

## AVEC UN SUPPLÉMENT DE PRIX

Détalonnage de porte ou dégagement d'aération.

Vantail avec paumelles visibles et invisibles «100».

Joint de bas de porte.

Verre feuilleté de sécurité VSG 221 opalin ou noir, lisse sur les deux faces.

NEMEZJA 1  
NEMEZJA 9 | 13  
NEMEZJA 7  
NEMEZJA 4 | 11  
NEMEZJA 10

Cache charnières métalliques pour le vantail avec paumelles visibles (couleur: nickel brossé, patine, chromée brillant, laiton brillant, blanc et noir).

Utilisation d'une serrure magnétique de couleur noire pour les vantaux avec paumelles invisibles.

## STRUCTURE

- Vantail avec paumelles visibles ou invisibles fabriqué pour les portes menuisées STILE.
- Cadres verticaux et horizontaux en MDF, recouverts de placage et peints d'un vernis UV.
- Panneaux de fibres de bois HDF de 16 mm d'épaisseur, recouverts d'un vernis résistant aux rayons UV.

## FINITION

- Vantaux et dormants recouverts d'une laque à l'eau durcie par UV pour obtenir une haute résistance aux conditions d'utilisation difficiles.

## QUINCAILLERIE

- Trois paires de charnières à 2 tiges avec un système de réglage horizontal dans le vantail avec paumelles visibles.
- Trois paires de charnières cachées dans le vantail avec paumelles invisibles, de couleur argent (en option noir, moyennant un supplément de prix); les charnières sont fournies et tarifées avec le dormant.
- Serrure bec de cane pêne dormant dans le vantail avec paumelles visibles et serrure magnétique (serrure bec de cane pêne dormant en option) dans le vantail avec paumelles invisibles : à clé, à cylindre breveté, à mortaiser ou à verrou de couleur argent; serrure magnétique noire disponible en option moyennant un supplément de prix.

## VITRAGE

- En standard, verre trempé opalin ou transparent ou, moyennant un supplément de prix, verre feuilleté de sécurité VSG 221 opalin ou noir, lisse sur les deux faces.
- Possibilité de commander le vitrage VERSO (le vitrage RECTO est en standard).

# UNO PREMIUM

VANTAUX LAQUÉS À AVEC PAUMELLES VISIBLES, INVISIBLES ET RÉVERSIBLES



UNO PREMIUM, kłamka LUNA chrom błyszczący

## SOLUTIONS DISPONIBLES

**PL**

Norme PL

**CZ**

Norme CZ

**PL 2112**

Norme PL2112

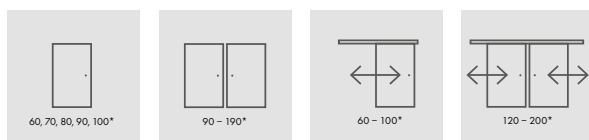

porte un vantail

porte deux vantaux

porte coulissante un vantail

porte coulissante deux vantaux

### LARGEURS DE VANTAUX DISPONIBLES

60 70 80 90 100

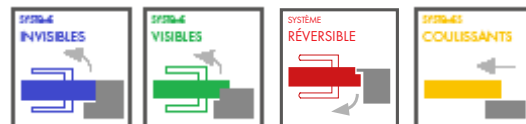



UNO PREMIUM

Porte avec paumelles visibles, charbonnée 8 cm, jonction du dormant 90°, vue du côté dormant.



UNO PREMIUM

Porte avec paumelles visibles, charbonnée 8 cm, jonction du dormant 45°, vue du côté dormant.



UNO PREMIUM

Porte avec paumelles visibles, charbonnée 6 cm, jonction du dormant 45°, vue du côté charnières.

## STRUCTURE

- Vantail avec paumelles visibles ou invisibles, vantail réversible.
- Traverse intérieure en bois (montants, traverses supérieures et inférieures en MDF) recouverte de deux panneaux HDF.
- Panneau de remplissage stabilisant à âme alvéolaire ou, moyennant un supplément de prix, à âme pleine.

## FINITION

- Vantaux et dormants recouverts d'une laque à l'eau durcie par UV pour obtenir une haute résistance aux conditions d'utilisation difficiles.
- Chants du vantail réalisés selon la technologie standard.

## QUINCAILLERIE

- Trois paires de charnières à 2 tiges avec un système de réglage horizontal dans le vantail avec paumelles visibles.
- Trois paires de charnières cachées dans le vantail avec paumelles invisibles, de couleur argent (en option noir, moyennant un supplément de prix); les charnières sont fournies et tarifées avec le dormant.
- Serrure bec de cane pêne dormant dans le vantail avec paumelles visibles et serrure magnétique (serrure bec de cane pêne dormant en option) dans le vantail avec paumelles invisibles : à clé, à cylindre breveté, à mortaiser ou à verrou de couleur argent; serrure magnétique noire disponible en option moyennant un supplément de prix.

## LAQUÉE

blanc titane uv

## AVEC UN SUPPLÉMENT DE PRIX

Vantail réversible.

Panneau de remplissage à âme pleine.

Détalonnage.

Vantail avec paumelles visibles et invisibles « 100 ».

Joint de bas de porte.

Traverse inférieure supplémentaire (le client a la possibilité de raccourcir le vantail jusqu'à max. 8 cm)

Cache charnières métalliques pour le vantail avec paumelles visibles (couleur: nickel brossé, patine, chromée brillant, laiton brillant, blanc et noir).

Utilisation d'une serrure magnétique de couleur noire pour les vantaux avec paumelles invisibles et réversibles.

Hublot en acier inoxydable : « chromée » poli ou « satiné » brossé et noir.mat ; verre decormat opalin, verre incolore, diamètre du hublot.: intérieur 235 mm extérieur. 350 mm).

Norme PL2112 <sup>1)</sup>

<sup>1)</sup> S'applique uniquement au vantail avec paumelles visibles, avec paumelles invisibles et sans feuillure pour les systèmes en applique SP1N et SP2N.

# MILDA

VANTAUX LAQUÉS À AVEC PAUMELLES VISIBLES, INVISIBLES ET RÉVERSIBLES



MILDA 4, klamka CUBE PREMIUM czarna

## SOLUTIONS DISPONIBLES

**PL**

Norme PL

**CZ**

Norme CZ

**PL2112**

Norme PL2112

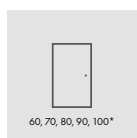

60, 70, 80, 90, 100\*

porte un vantail

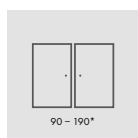

90 - 190\*

porte deux  
vantaux

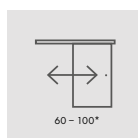

60 - 100\*

porte coulissante  
un vantail

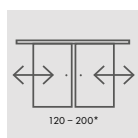

120 - 200\*

porte coulissante  
deux vantaux

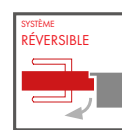

### LARGEURS DE VANTAUX DISPONIBLES

60

70

80

90

100

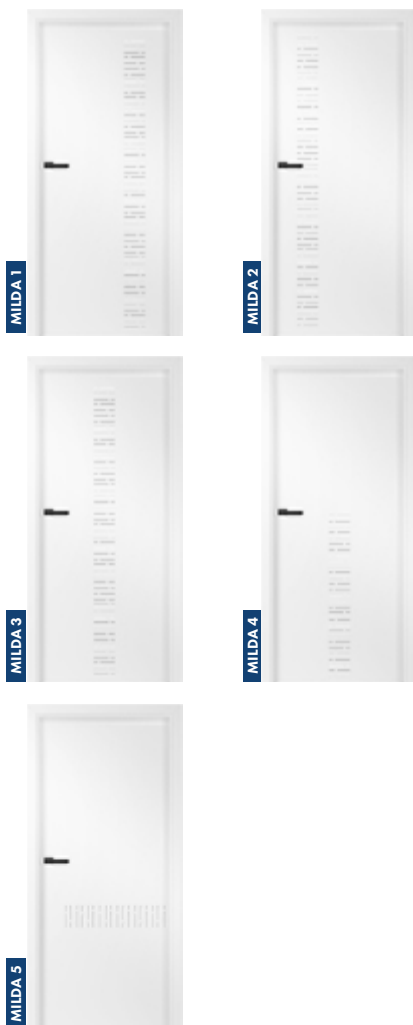

## STRUCTURE

- Vantail avec paumelles visibles ou invisibles, vantail réversible.
- Traverse intérieure en bois (montants, traverses supérieures et inférieures en MDF) recouverte de deux panneaux HDF.
- Panneau de remplissage stabilisant à âme alvéolaire ou, moyennant un supplément de prix, à âme pleine.

## FINITION

- Vantaux et dormants recouverts d'une laque à l'eau durcie par UV pour obtenir une haute résistance aux conditions d'utilisation difficiles.
- Chants du vantail réalisés selon la technologie standard et invisibles.

## QUINCAILLERIE

- Trois paires de charnières à 2 tiges avec un système de réglage horizontal dans le vantail avec paumelles visibles.
- Trois paires de charnières cachées dans le vantail avec paumelles invisibles, de couleur argent (en option noir, moyennant un supplément de prix); les charnières sont fournies et tarifées avec le dormant.
- Serrure bec de cane pêne dormant dans le vantail avec paumelles visibles et serrure magnétique (serrure bec de cane pêne dormant en option) dans le vantail avec paumelles invisibles : à clé, à cylindre breveté, à mortaiser ou à verrou de couleur argent.; serrure magnétique noire disponible en option moyennant un supplément de prix.

### LAQUÉE

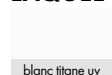

### FRAISAGE



## AVEC UN SUPPLÉMENT DE PRIX

Vantail réversible.

Panneau de remplissage à âme pleine.

Vantail avec paumelles visibles et invisibles «100».

Joint de bas de porte.

Utilisation d'une serrure magnétique de couleur noire pour les vantaux avec paumelles invisibles et réversibles.

Cache charnières métalliques pour le vantail avec paumelles visibles (couleur: nickel brossé, patine, chromée brillant, laiton brillant, blanc et noir).

Détalonnage de porte ou dégagement d'aération.

Traverse inférieure supplémentaire (le client a la possibilité de raccourcir le vantail jusqu'à max. 8 cm)

Norme PL2112 <sup>1)</sup>

<sup>1)</sup> S'applique uniquement au vantail avec paumelles visibles, avec paumelles invisibles et sans feuillure pour les systèmes en applique SP1N et SP2N.



# BALDUR

VANTAUX LAQUÉS À AVEC PAUMELLES VISIBLES, INVISIBLES ET RÉVERSIBLES



BALDUR 1, poignée CUBE PREMIUM et verre feuilleté VSG 441 noir

## SOLUTIONS DISPONIBLES

**PL**

Norme PL

**CZ**

Norme CZ

**PL 2112**

Norme PL

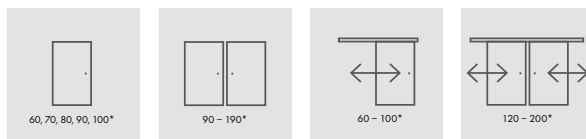

porte un vantail

porte deux  
vantaux <sup>(1)</sup>

porte coulissante  
un vantail <sup>(1) (3)</sup>

porte coulissante  
deux vantaux <sup>(1) (3)</sup>

## LARGEURS DE VANTAUX DISPONIBLES

60 70 80 90 100

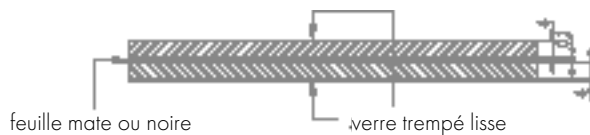
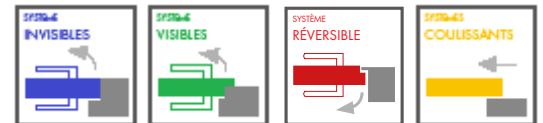

feuille mate ou noire

verre trempé lisse

Verre standard VSG/ESG feuilleté  
et trempé opalin ou noir



## STRUCTURE

- Vantail avec paumelles visibles ou invisibles, vantail réversible.
- Traverse intérieure en bois (montants, traverses supérieures et inférieures en MDF) recouverte de deux panneaux HDF.
- Panneau de remplissage stabilisant à âme alvéolaire ou, moyennant un supplément de prix, à âme pleine.

## FINITION

- Vantaux et dormants recouverts d'une laque à l'eau durcie par UV pour obtenir une haute résistance aux conditions d'utilisation difficiles.
- Chants du vantail réalisés selon la technologie standard et invisibles.
- Dans les systèmes coulissants, les portes BALDUR 1 sont dotées d'un profilé visible (de 17 mm de hauteur) de couleur aluminium ou noire dans la partie inférieure du vitrage.

## QUINCAILLERIE

- Trois paires de charnières à 2 tiges avec un système de réglage horizontal dans le vantail avec paumelles visibles.
- Trois paires de charnières cachées dans le vantail avec paumelles invisibles, de couleur argent (en option noir, moyennant un supplément de prix); les charnières sont fournies et tarifées avec le dormant.
- Serrure bec de cane pêne dormant dans le vantail avec paumelles visibles et serrure magnétique (serrure bec de cane pêne dormant en option) dans le vantail avec paumelles invisibles : à clé, à cylindre breveté, à mortaiser ou à verrou de couleur argent; serrure magnétique noire disponible en option moyennant un supplément de prix.

## VITRAGE

- BALDUR 1, 3, 5 en standard, verre de sécurité feuilleté et trempé VSG/ESG 441, opalin ou noir, lisse sur les deux faces.
- Largeur de vitrage fixe.; BALDUR 1 – 50 mm, BALDUR 3, BALDUR 5 – 210mm.

### LAQUÉE



### FRAISAGE



### DÉTALONNAGE DE PORTE



### AVEC UN SUPPLÉMENT DE PRIX

- Vantail réversible.
- Vantail avec paumelles visibles et invisibles «100».
- Détalonnage de porte ou dégagement d'aération.
- Panneau de remplissage à âme pleine.
- Joint de bas de porte (Ne s'applique pas au modèle BALDUR 1, 3, 5).

Cache charnières métalliques pour le vantail avec paumelles visibles (couleur : nickel brossé, patine, chromée brillant, laiton brillant, blanc et noir)

traverse inférieure supplémentaire permettant au client de raccourcir le vantail jusqu'à max. 8 cm (à l'exception du modèle Baldur 1, 3, 5)

Utilisation d'une serrure magnétique de couleur noire pour les vantaux avec paumelles invisibles et réversibles

Norme PL2112 <sup>2)</sup>

<sup>1)</sup> Modèles BALDUR 1, 3, 5 non disponibles dans les systèmes coulissants et portes à deux vantaux.

<sup>2)</sup> S'applique uniquement au vantail avec paumelles visibles, avec paumelles invisibles et sans feuillure pour les systèmes en applique SP1N et SP2N.

<sup>3)</sup> Le modèle BALDUR 1 n'est pas disponible dans les systèmes à galandage.

# SYLENA

VANTAUX LAQUÉS À AVEC PAUMELLES VISIBLES, INVISIBLES ET RÉVERSIBLES



SYLENA 5, klamka BELLA SLIM mosiądz błyszczący

## SOLUTIONS DISPONIBLES

**PL**

Norme PL

**CZ**

Norme CZ

**PL 2112**

Norme PL

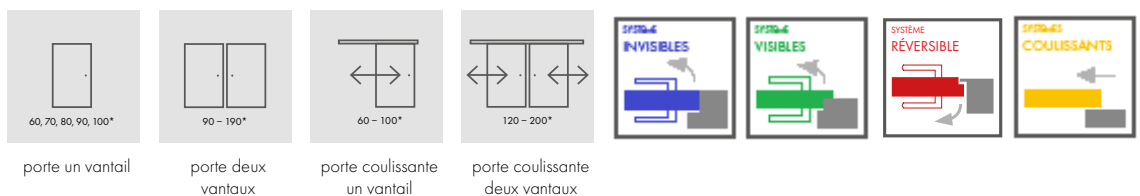

### LARGEURS DE VANTAUX DISPONIBLES

60 70 80 90 100

## STRUCTURE

- Vantail avec paumelles visibles ou invisibles, vantail réversible.
- Traverse intérieure en bois (montants, traverses supérieures et inférieures en MDF) recouverte de deux panneaux HDF.
- Panneau de remplissage stabilisant à âme alvéolaire ou, moyennant un supplément de prix, à âme pleine.

## FINITION

- Vantaux et dormants recouverts d'une laque à l'eau durcie par UV pour obtenir une haute résistance aux conditions d'utilisation difficiles.
- Chants du vantail réalisés selon la technologie standard et invisibles.

## QUINCAILLERIE

- Trois paires de charnières à 2 tiges avec un système de réglage horizontal dans le vantail avec paumelles visibles.
- Trois paires de charnières cachées dans le vantail avec paumelles invisibles, de couleur argent (en option noir, moyennant un supplément de prix); les charnières sont fournies et tarifées avec le dormant.
- Serrure bec de cane pêne dormant dans le vantail avec paumelles visibles et serrure magnétique (serrure bec de cane pêne dormant en option) dans le vantail avec paumelles invisibles : à clé, à cylindre breveté, à mortaiser ou à verrou de couleur argent.; serrure magnétique noire disponible en option moyennant un supplément de prix.



### LAQUÉE

blanc titane uv

### FRAISAGE

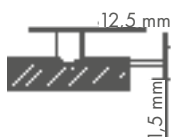

### AVEC UN SUPPLÉMENT DE PRIX

Vantail réversible.  
 Panneau de remplissage à âme pleine.  
 Détalonnage de porte ou dégagement d'aération.  
 Vantail avec paumelles visibles et invisibles « 100 ».  
 Joint de bas de porte.

Cache charnières métalliques pour le vantail avec paumelles visibles (couleur: nickel brossé, patine, chromée brillant, laiton brillant, blanc et noir).

Traverse inférieure supplémentaire permettant au client de raccourcir le vantail jusqu'à max. 8 cm

Utilisation d'une serrure magnétique de couleur noire pour les vantaux avec paumelles invisibles et réversibles.

Norme PL2112 <sup>1)</sup>

<sup>1)</sup> S'applique uniquement au vantail avec paumelles visibles, avec paumelles invisibles et sans feuillure pour les systèmes en applique SP1N et SP2N.

# ANUBIS

VANTAUX LAQUÉS À AVEC PAUMELLES VISIBLES, INVISIBLES ET RÉVERSIBLES



ANUBIS 1, poignée CUBE noir mat

## SOLUTIONS DISPONIBLES

PL

Norme PL

CZ

Norme CZ

PL 2112

Norme PL

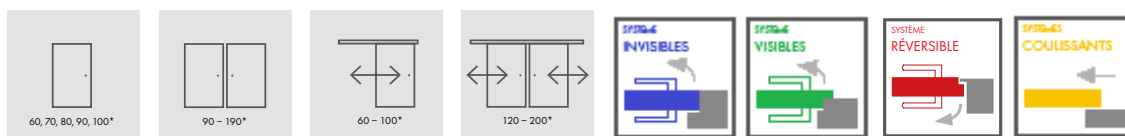

porte un vantail

porte deux  
vantaux

porte coulissante  
un vantail

porte coulissante  
deux vantaux

### LARGEURS DE VANTAUX DISPONIBLES

60

70

80

90

100



## STRUCTURE

- Vantail avec paumelles visibles ou invisibles, vantail réversible.
- Traverse intérieure en bois (montants, traverses supérieures et inférieures en MDF) recouverte de deux panneaux HDF.
- Panneau de remplissage stabilisant à âme alvéolaire ou, moyennant un supplément de prix, à âme pleine.

## FINITION

- Vantaux et dormants recouverts d'une laque à l'eau durcie par UV pour obtenir une haute résistance aux conditions d'utilisation difficiles.
- Chants du vantail réalisés selon la technologie standard et invisibles.

## QUINCAILLERIE

- Trois paires de charnières à 2 tiges avec un système de réglage horizontal dans le vantail avec paumelles visibles.
- Trois paires de charnières cachées dans le vantail avec paumelles invisibles, de couleur argent (en option noir, moyennant un supplément de prix); les charnières sont fournies et tarifées avec le dormant.
- Serrure bec de cane pêne dormant dans le vantail avec paumelles visibles et serrure magnétique (serrure bec de cane pêne dormant en option) dans le vantail avec paumelles invisibles : à clé, à cylindre breveté, à mortaiser ou à verrou de couleur argent.; serrure magnétique noire disponible en option moyennant un supplément de prix.

### LAQUÉE

blanc titane uv

### FRAISAGE

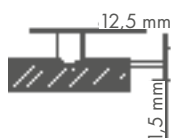

### AVEC UN SUPPLÉMENT DE PRIX

Vantail réversible.

Panneau de remplissage à âme pleine.

Détalonnage de porte ou dégagement d'aération.

Vantail avec paumelles visibles et invisibles « 100 ».

Joint de bas de porte.

Cache charnières métalliques pour le vantail avec paumelles visibles (couleur: nickel brossé, patine, chromée brillant, laiton brillant, blanc et noir).

Traverse inférieure supplémentaire permettant au client de raccourcir le vantail jusqu'à max. 8 cm

Utilisation d'une serrure magnétique de couleur noire pour les vantaux avec paumelles invisibles et réversibles.

Norme PL2112 <sup>1)</sup>

<sup>1)</sup> S'applique uniquement au vantail avec paumelles visibles, avec paumelles invisibles et sans feuillure pour les systèmes en applique SP1N et SP2N.

# AMARYLIS

VANTAUX LAQUÉS À AVEC PAUMELLES VISIBLES, INVISIBLES ET RÉVERSIBLES



ANUBIS 1, poignée CUBE noir mat

## SOLUTIONS DISPONIBLES

**PL**

Norme PL

**CZ**

Norme CZ

**PL 2112**

Norme PL

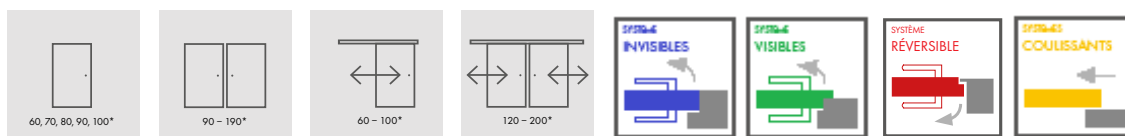

porte un vantail

porte deux  
vantaux

porte coulissante  
un vantail

porte coulissante  
deux vantaux

### LARGEURS DE VANTAUX DISPONIBLES

60

70

80

90

100

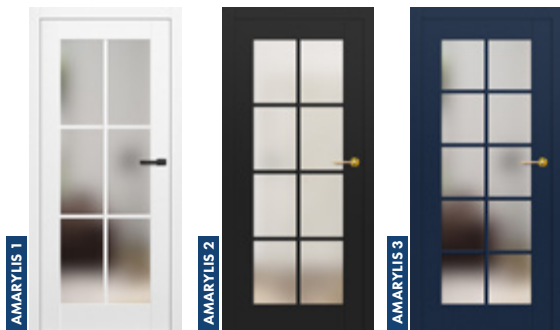

## STRUCTURE

- Vantail avec paumelles visibles ou invisibles, vantail réversible.
- Traverse intérieure en bois (montants, traverses supérieures et inférieures en MDF) recouverte de deux panneaux HDF.
- Panneau de remplissage stabilisant à âme alvéolaire ou, moyennant un supplément de prix, à âme pleine.

## FINITION

- Vantaux et dormants recouverts d'une laque à l'eau durcie par UV pour obtenir une haute résistance aux conditions d'utilisation difficiles.
- Chants du vantail réalisés selon la technologie standard et invisibles.

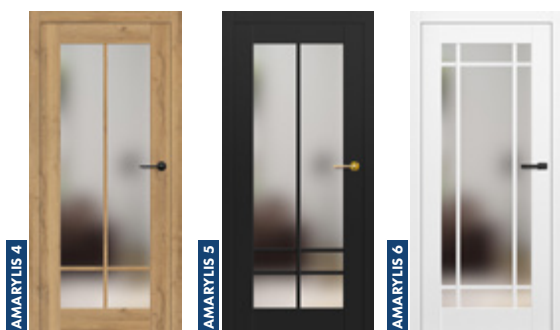

## QUINCAILLERIE

- Trois paires de charnières à 2 tiges avec un système de réglage horizontal dans le vantail avec paumelles visibles.
- Trois paires de charnières cachées dans le vantail avec paumelles invisibles, de couleur argent (en option noir, moyennant un supplément de prix); les charnières sont fournies et tarifées avec le dormant.
- Serrure bec de cane pêne dormant dans le vantail avec paumelles visibles et serrure magnétique (serrure bec de cane pêne dormant en option) dans le vantail avec paumelles invisibles : à clé, à cylindre breveté, à mortaiser ou à verrou de couleur argent.; serrure magnétique noire disponible en option moyennant un supplément de prix.

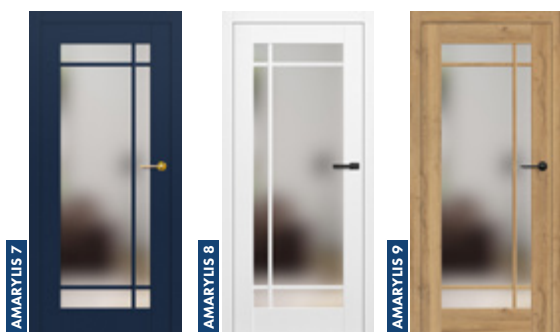

### LAQUÉE

blanc titane uv

### FRAISAGE

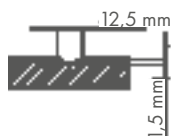

## AVEC UN SUPPLÉMENT DE PRIX

Vantail réversible.

Panneau de remplissage à âme pleine.

Détalonnage de porte ou dégagement d'aération.

Vantail avec paumelles visibles et invisibles « 100 ».

Joint de bas de porte.

Cache charnières métalliques pour le vantail avec paumelles visibles (couleur: nickel brossé, patine, chromée brillant, laiton brillant, blanc et noir).

Traverse inférieure supplémentaire permettant au client de raccourcir le vantail jusqu'à max. 8 cm

Utilisation d'une serrure magnétique de couleur noire pour les vantaux avec paumelles invisibles et réversibles.

Norme PL2112 <sup>1)</sup>

<sup>1)</sup> S'applique uniquement au vantail avec paumelles visibles, avec paumelles invisibles et sans feuillure pour les systèmes en applique SP1N et SP2N.



# PEONIA

VANTAUX LAQUÉS À AVEC PAUMELLES VISIBLES, INVISIBLES ET RÉVERSIBLES

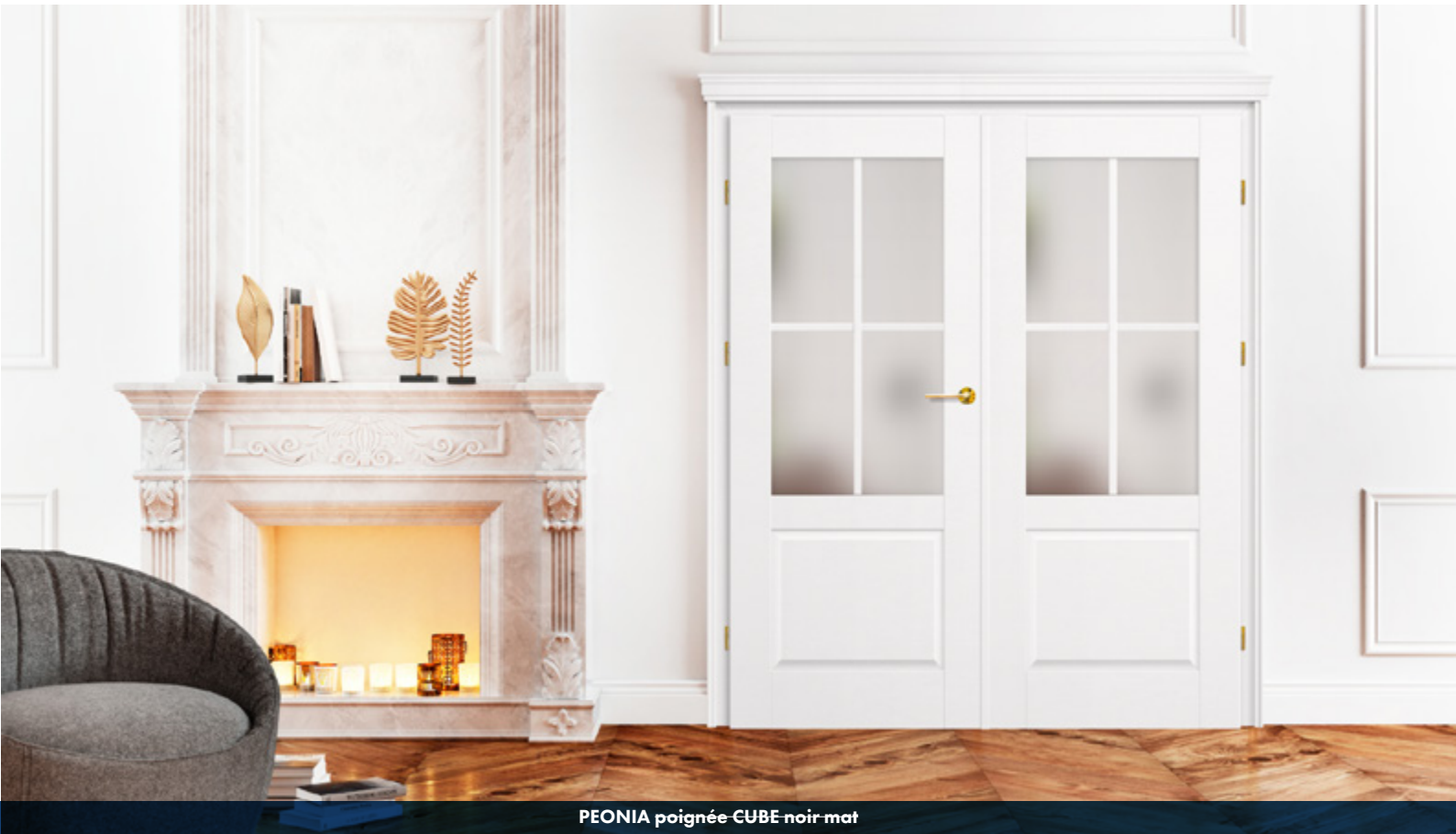

PEONIA poignée-CUBE noir mat

## SOLUTIONS DISPONIBLES

**PL**

Norme PL

**CZ**

Norme CZ

**PL 2112**

Norme PL

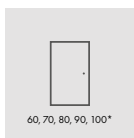

60, 70, 80, 90, 100\*

porte un vantail

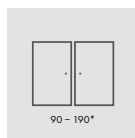

90 - 190\*

porte deux  
vantaux

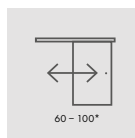

60 - 100\*

porte coulissante  
un vantail

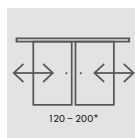

120 - 200\*

porte coulissante  
deux vantaux

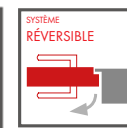

### LARGEURS DE VANTAUX DISPONIBLES

60

70

80

90

100



## STRUCTURE

- Vantail avec paumelles visibles ou invisibles, vantail réversible.
- Traverse intérieure en bois (montants, traverses supérieures et inférieures en MDF) recouverte de deux panneaux HDF.
- Panneau de remplissage stabilisant à âme alvéolaire ou, moyennant un supplément de prix, à âme pleine.

## FINITION

- Vantaux et dormants recouverts d'une laque à l'eau durcie par UV pour obtenir une haute résistance aux conditions d'utilisation difficiles.
- Chants du vantail réalisés selon la technologie standard et invisibles.

## QUINCAILLERIE

- Trois paires de charnières à 2 tiges avec un système de réglage horizontal dans le vantail avec paumelles visibles.
- Trois paires de charnières cachées dans le vantail avec paumelles invisibles, de couleur argent (en option noir, moyennant un supplément de prix); les charnières sont fournies et tarifées avec le dormant.
- Serrure bec de cane pêne dormant dans le vantail avec paumelles visibles et serrure magnétique (serrure bec de cane pêne dormant en option) dans le vantail avec paumelles invisibles : à clé, à cylindre breveté, à mortaiser ou à verrou de couleur argent.; serrure magnétique noire disponible en option moyennant un supplément de prix.

### LAQUÉE

blanc titane uv

### FRAISAGE

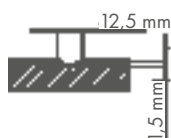

### AVEC UN SUPPLÉMENT DE PRIX

Vantail réversible.

Panneau de remplissage à âme pleine.

Détalonnage de porte ou dégagement d'aération.

Vantail avec paumelles visibles et invisibles « 100 ».

Joint de bas de porte.

Cache charnières métalliques pour le vantail avec paumelles visibles (couleur: nickel brossé, patine, chromée brillante, laiton brillant, blanc et noir).

Traverse inférieure supplémentaire permettant au client de raccourcir le vantail jusqu'à max. 8 cm

Utilisation d'une serrure magnétique de couleur noire pour les vantaux avec paumelles invisibles et réversibles.

Norme PL2112 <sup>1)</sup>

<sup>1)</sup> S'applique uniquement au vantail avec paumelles visibles, avec paumelles invisibles et sans feuillure pour les systèmes en applique SP1N et SP2N.

# MARQUETERIE

INSERT DÉCORATIF À FLEUR DE LA SURFACE DU PLACAGE

## MARQUETERIE LUX CHÊNE

Dormant **NOIR ST CPL** vantail **CHÊNE NATUR PREMIUM**



MARQUETERIE LUX  
203



MARQUETERIE LUX  
204

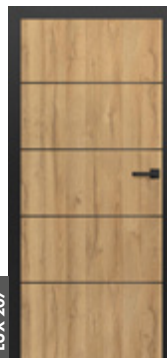

MARQUETERIE LUX  
207



MARQUETERIE LUX  
212

## MARQUETERIE LUX ACIER BROSSÉ

Dormant et vantail **GRIS CLAIR ST CPL**



MARQUETERIE LUX  
213

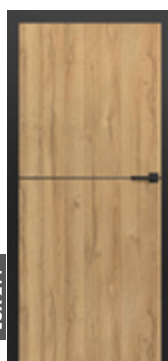

MARQUETERIE LUX  
214

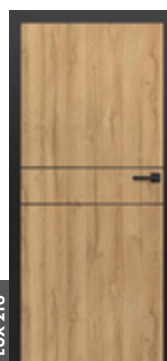

MARQUETERIE LUX  
216



MARQUETERIE LUX  
217



MARQUETERIE LUX  
218

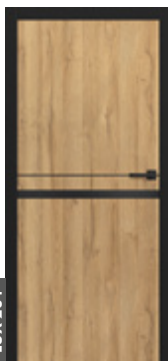

MARQUETERIE LUX  
219



MARQUETERIE LUX  
220



MARQUETERIE LUX  
221

# ALTAMURA

INSERT DÉCORATIF À FLEUR DE LA SURFACE DU PLACAGE

## MARQUETERIE LUX CHÊNE

Dormant **NOIR ST CPL** vantail **CHÊNE NATUR PREMIUM**



MARQUETERIE LUX  
103



MARQUETERIE LUX  
104



MARQUETERIE LUX  
107



MARQUETERIE LUX  
112



MARQUETERIE LUX  
113



MARQUETERIE LUX  
114



MARQUETERIE LUX  
116



MARQUETERIE LUX  
117



MARQUETERIE LUX  
118



MARQUETERIE LUX  
119



MARQUETERIE LUX  
120



MARQUETERIE LUX  
121

# ALTAMURA

INSERT DÉCORATIF À FLEUR DE LA SURFACE DU PLACAGE

## MARQUETERIE LUX CHÊNE

Dormant **NOIR ST CPL** vantail **CHÊNE NATUR PREMIUM**



LUX 213

MARQUETERIE LUX  
303



LUX 212

MARQUETERIE LUX  
304



LUX 204

MARQUETERIE LUX  
307



LUX 203

MARQUETERIE LUX  
312

## MARQUETERIE LUX ACIER BROSSÉ

Dormant et vantail **GRIS CLAIR ST CPL**



LUX 216

MARQUETERIE LUX  
313



MARQUETERIE LUX  
314



LUX 104

MARQUETERIE LUX  
316



LUX 214

MARQUETERIE LUX  
317



LUX 207

MARQUETERIE LUX  
318



LUX 113

MARQUETERIE LUX  
319



LUX 112

MARQUETERIE LUX  
320



LUX 104

MARQUETERIE LUX  
321

# ALTAMURA

INSERT DÉCORATIF À FLEUR DE LA SURFACE DU PLACAGE

## MARQUETERIE LUX CHÊNE

Dormant **NOIR ST CPL** vantail **CHÊNE NATUR PREMIUM**



MARQUETERIE LUX  
503



MARQUETERIE LUX  
504



MARQUETERIE LUX  
507



MARQUETERIE LUX  
512



MARQUETERIE LUX  
513



MARQUETERIE LUX  
514



MARQUETERIE LUX  
516

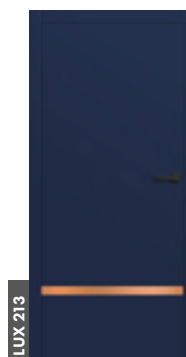

MARQUETERIE LUX  
517



MARQUETERIE LUX  
518



MARQUETERIE LUX  
519



MARQUETERIE LUX  
520



MARQUETERIE LUX  
521

# MARQUETERIE

INSERT DÉCORATIF À FLEUR DE LA SURFACE DU PLACAGE

MARQUETERIE LUX OR

Dormant et vantail NOIR ST CPL



MARQUETERIE LUX  
413



MARQUETERIE LUX  
412



MARQUETERIE LUX  
404



MARQUETERIE LUX  
403



MARQUETERIE LUX  
414

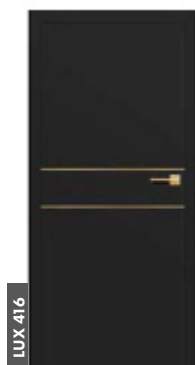

MARQUETERIE LUX  
416



MARQUETERIE LUX  
407

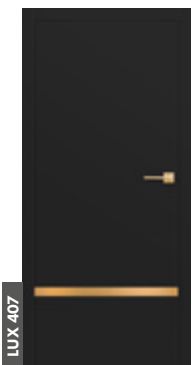

MARQUETERIE LUX  
417

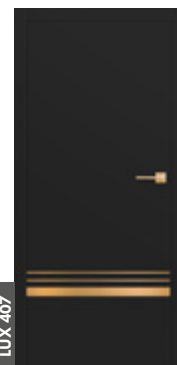

MARQUETERIE LUX  
418

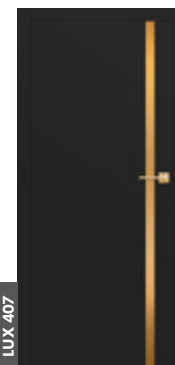

MARQUETERIE LUX  
420



MARQUETERIE LUX  
421



MARQUETERIE LUX  
419



MARQUETERIE LUX  
421



MARQUETERIE LUX  
419



**Les MARQUETERIES sont placées de chaque côté du vantail et à fleur de sa surface. La largeur de la marqueterie est de 8 mm.**

Couleurs disponibles pour la marqueterie lux: acier brossé, noir, or

Marqueteries illustrées peuvent être appliquées en option, moyennant un supplément de prix, aux modèles suivants disponibles en pl et pl2112 (si disponibles):

- UNO PREMIUM placage
- ALTAMURA 1
- HERSE SET 32 dB



# UNO PREMIUM

VANTAUX POUR PORTES INTÉRIEURES MENUISÉES STILE AVEC PAUMELLES VISIBLES, INVISIBLES ET RÉVERSIBLES

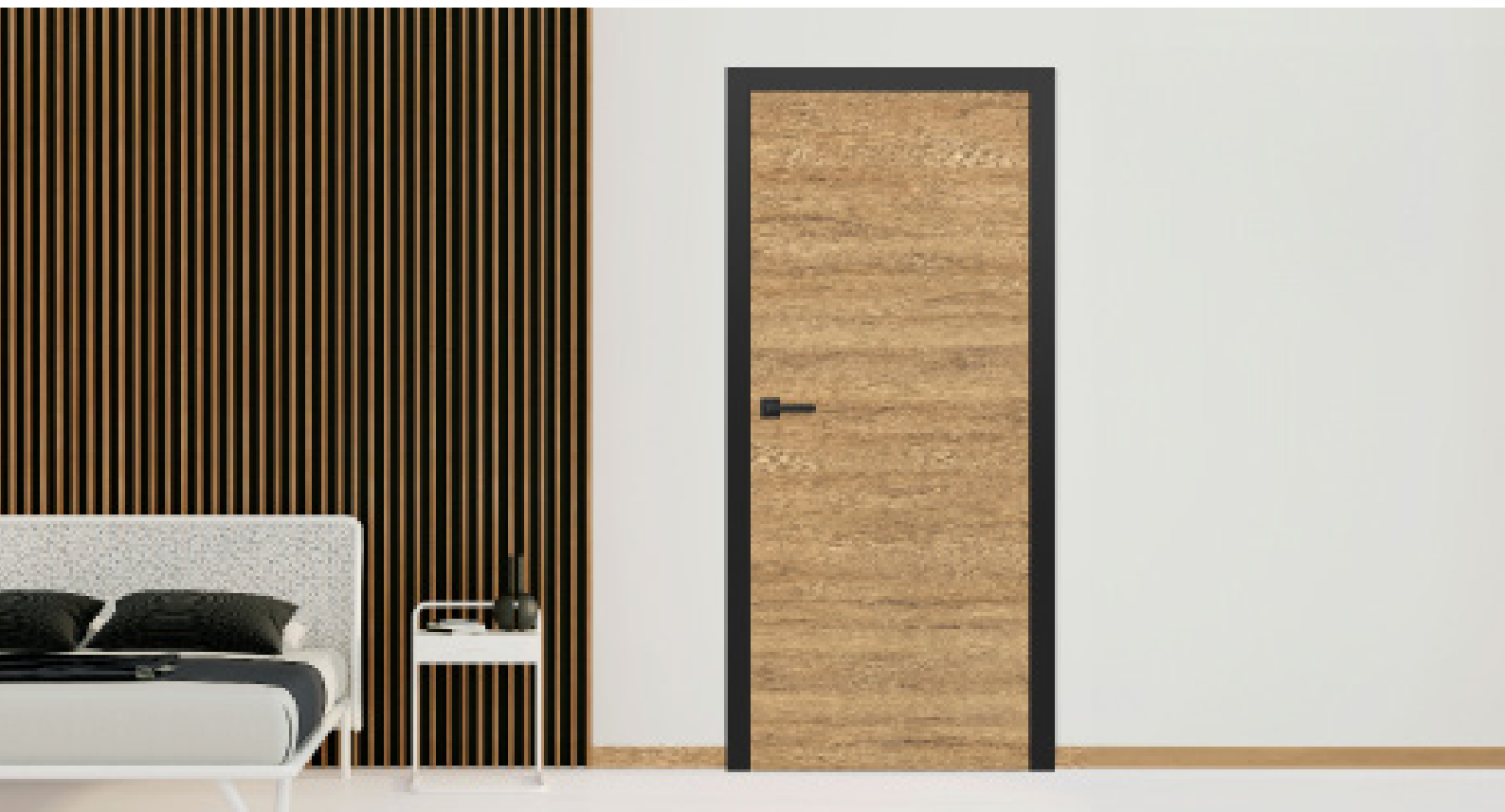

UNO PREMIUM i, skrzydło dekor DAB NATUR POPRZECZNY PREMIUM, ościeżnica CZARNY ST CPL, klamka CUBE czarny mat

## SOLUTIONS DISPONIBLES

**PL**

Norme PL

**CZ**

Norme CZ

**PL 2112**

Norme PL

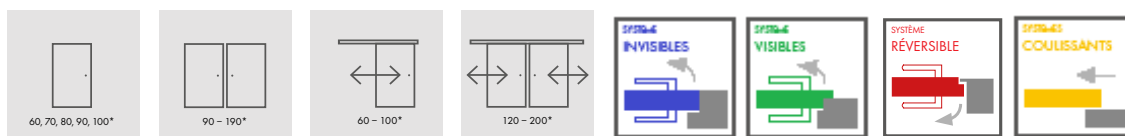

porte un vantail

porte deux vantaux

porte coulissante un vantail

porte coulissante deux vantaux

### LARGEURS DE VANTAUX DISPONIBLES

60

70

80

90

100

### TYPE DE FINITIONS DES CHANTS



Finition des chants vantaux noirs lisses



Finition des chants vantaux noirs transversaux

Invisibles



Standard



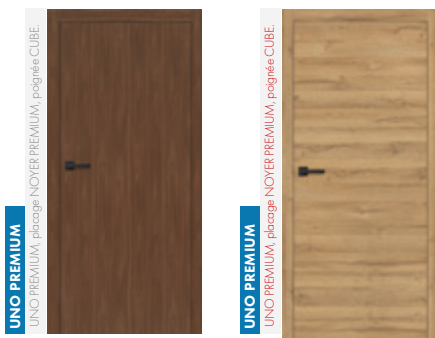

## STRUCTURE

- Vantail avec paumelles visibles ou invisibles, vantail réversible.
- Traverse intérieure en bois (montants, traverses supérieures et inférieures en MDF) recouverte de deux panneaux HDF.
- Panneau de remplissage stabilisant à âme alvéolaire.
- Panneau de remplissage à âme pleine moyennant un supplément de prix.

## FINITION

- Panneau HDF recouvert du placage PREMIUM.
- Chants du vantail conçus pour les portes avec paumelles visibles standard et avec paumelles invisibles.
- Chant avec bande de la couleur du vantail ou en option de couleur noire lisse (coloris CHÊNE NATUR TRANSVERSAL PREMIUM, bande noire à fil transversal).
- Inserts (marqueterie) en couleur: acier brossé, noir, or brossé d'une largeur de 8 mm à fleur de la surface du vantail, sur les deux faces du vantail.

## QUINCAILLERIE

- Trois paires de charnières à 2 tiges avec un système de réglage horizontal dans le vantail avec paumelles visibles.
- Trois paires de charnières cachées dans le vantail avec paumelles invisibles, de couleur argent (en option noir, moyennant un supplément de prix); les charnières sont fournies et tarifées avec le dormant.
- Serrure bec de cane pêne dormant dans le vantail avec paumelles visibles et serrure magnétique (serrure bec de cane pêne dormant en option) dans le vantail avec paumelles invisibles : à clé, à cylindre breveté, à mortaiser ou à verrou de couleur argent.; serrure magnétique noire disponible en option moyennant un supplément de prix.

### PREMIUM



### AVEC UN SUPPLÉMENT DE PRIX

Vantail réversible.

Panneau de remplissage à âme pleine.

Renforcement pour ferme-porte.

Ferme-porte à bras articulé (argent, noir, blanc, marron).

Traverse inférieure supplémentaire (le client a la possibilité de raccourcir le vantail jusqu'à max. 8cm) - Norme PL i PL 2112.

Détalonnage de porte, dégagement d'aération ou grille d'aération.

Manchons en plastique imitation bois (4 pcs.).

Vantail avec paumelles visibles et invisibles «100».

Joint de bas de porte.

Manchons métalliques ronds et carrés (4 pcs.);  
finition : nickel brossé, patine, blanc et noir.

Cache charnières métalliques pour le vantail avec paumelles visibles  
(couleur.: nickel brossé, patine, chromée brillant, laiton brillant, blanc et noir).

Utilisation d'une serrure magnétique de couleur noire pour les vantaux avec paumelles invisibles et réversibles.

Chants vantaux noirs.

Hublot en acier inoxydable : «chromée» poli ou «satiné.» brossé et noir, mat ; verre decormat opalin, verre incolore, diamètre du hublot.: intérieur 235 mm extérieur 350 mm).

Marqueterie LUX.; versions au choix pages. 76-77.

Norme PL et Norme PL2112 <sup>2)</sup>

<sup>1)</sup> Placage blanc lisse imitation peinture.

<sup>2)</sup> S'applique uniquement au vantail avec paumelles visibles, avec paumelles invisibles et sans feuillure pour les systèmes en applique SP1N et SP2N.

<sup>3)</sup> L'ensemble du dormant est réalisé en coloris CHÊNE NATUR PREMIUM.

# BALDUR

VANTAUX POUR PORTES INTÉRIURES MENUISÉES STILE AVEC PAUMELLES VISIBLES, INVISIBLES ET RÉVERSIBLES



**BALDUR 1** placage NOIR ST CPL, dormant CHENE NATUR PREMIUM, poignée BELLA SLIM laiton brillant

## SOLUTIONS DISPONIBLES

**PL**

Norme PL

**CZ**

Norme CZ

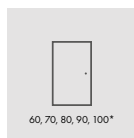

porte un vantail

60, 70, 80, 90, 100\*

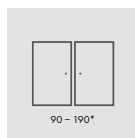

porte deux vantaux<sup>13</sup>

90 - 190\*

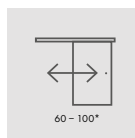

porte coulissante un vantail<sup>13</sup>

60 - 100\*

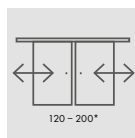

porte coulissante deux vantaux<sup>13</sup>

120 - 200\*

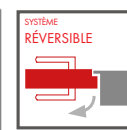

### LARGEURS DE VANTAUX DISPONIBLES

60 70 80 90 100

### DÉTAILONNAGE DE PORTE

BALDUR 1



BALDUR 3



### TYPE DE FINITIONS DES CHANTS



Finition des chants vantaux noirs lisses



Finition des chants vantaux noirs transversaux

Invisibles



Standard



Soft<sup>14</sup>



<sup>13</sup> Modèle BALDUR 3 non disponible dans les systèmes coulissants et portes à deux vantaux.

<sup>14</sup> Uniquement la version soft pour le modèle BALDUR 1 avec paumelles visibles et invisibles dans le coloris BLANC ST CPL et disponible uniquement moyennant un supplément de prix avec panneau de remplissage à âme pleine (option soft non disponible en PL2112)

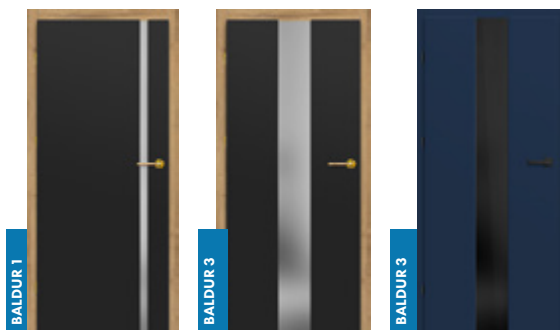

## STRUCTURE

- Vantail avec paumelles visibles ou invisibles, vantail réversible.
- Traverse intérieure en bois (montants, traverses supérieures et inférieures en MDF) recouverte de deux panneaux HDF.
- Panneau de remplissage stabilisant à âme alvéolaire ou, moyennant un supplément de prix, à âme pleine.

## FINITION

- Panneau HDF recouvert du placage PREMIUM ou CPL.
- Chant du vantail conçu pour les portes avec paumelles visibles standard ou paumelles invisibles en stratifiés CPL 0,2 avec bande en ABS uniquement de la couleur du vantail ou, moyennant un supplément de prix, bande noire standard.
- Vantail réversible est disponible uniquement dans le chant STANDARD et dans les décors PREMIUM et ST CPL.
- Chant du vantail avec bande de la couleur du vantail ou en option de couleur noire lisse (coloris CHÊNE NATUR TRANSVERSAL PREMIUM, bande noire à fil transversal) Chant de couleur noire recouvert de placage en partie sur son périmètre (deux verticaux et un supérieur) et près du vitrage.
- Vantail BALDUR 1 avec paumelles visibles et invisibles uniquement pour le coloris BLANC ST CPL fabriqué en option selon la technologie soft (il n'y a pas de joints de placage longitudinaux visibles) qui nécessitent un panneau à âme pleine, moyennant un supplément de prix La technologie soft n'apparaît pas dans la norme PL2112.
- Pour les systèmes coulissants, les portes BALDUR 1 sont dotées d'un profilé visible de 17 mm de hauteur en couleur aluminium ou noire dans la partie inférieure.



## QUINCAILLERIE

- Trois paires de charnières à tiges vissées dans le vantail avec paumelles visibles
- Trois paires de charnières cachées dans le vantail avec paumelles invisibles et deux charnières dans le vantail réversible de couleur argent (de couleur noire en option, moyennant un supplément de prix); les charnières sont fournies et tarifées avec le dormant
- Serrure bec de cane pêne dormant dans le vantail avec paumelles visibles et serrure magnétique dans le vantail avec paumelles invisibles (serrure bec de cane pêne dormant en option) et le vantail réversible : à clé, à cylindre breveté, à mortaiser ou à verrou de couleur argent; serrure magnétique noire disponible un supplément de prix



## VITRAGE

- BALDUR 1, 3 verre trempé opalin 8mm ou, moyennant supplément de prix, verre feuilleté de sécurité VSG/ESG 441 trempé, opalin ou noir, lisse sur les deux faces



### PREMIUM

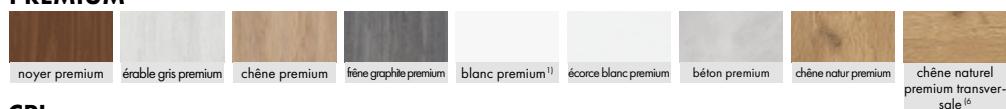

### CPL



## AVEC UN SUPPLÉMENT DE PRIX

Vantail réversible.

Panneau de remplissage à âme pleine.

Détalonnage de porte ou dégagement d'aération.

Vantail avec paumelles visibles et invisibles « 100 ».

Verre feuilleté de sécurité VSG/ESG 441 opalin ou noir, lisse sur les deux faces.

Cache charnières métalliques pour le vantail avec paumelles visibles (couleur : nickel brossé, patine, chromée brillant, laiton brillant, blanc et noir).

Chants vantaux noirs.

Utilisation d'une serrure magnétique de couleur noire pour les vantaux avec paumelles invisibles et réversibles.

Norme PL2112<sup>5)</sup>

<sup>1)</sup> Placage blanc lisse imitation peinture. <sup>2)</sup> Un revêtement spécial Antifinger pour réduire la saleté et les empreintes de doigts. <sup>3)</sup> Modèle BALDUR 3 non disponible dans les systèmes coulissants et portes à deux vantaux <sup>4)</sup> Uniquement la version soft pour le modèle BALDUR 1 avec paumelles visibles et invisibles dans le coloris BLANC ST CPL et disponible uniquement moyennant un supplément de prix avec panneau de remplissage à âme pleine (l'option soft non disponible en PL2112) <sup>5)</sup> S'applique uniquement au vantail avec paumelles visibles, avec paumelles invisibles et sans feuillure pour les systèmes en applique SP1N et SP2N. <sup>6)</sup> L'ensemble du dormant est réalisé en coloris CHÊNE NATUR PREMIUM.

# ALTAMURA

VANTAUX POUR PORTES INTÉRIURES MENUISÉES STILE AVEC PAUMELLES VISIBLES, INVISIBLES ET RÉVERSIBLES



ALTAMURA 5, coloris CHÊNE ST CPL, poignée LINEA

## SOLUTIONS DISPONIBLES

**PL**

Norme PL

**CZ**

Norme CZ

**PL2112**

Norme PL2112

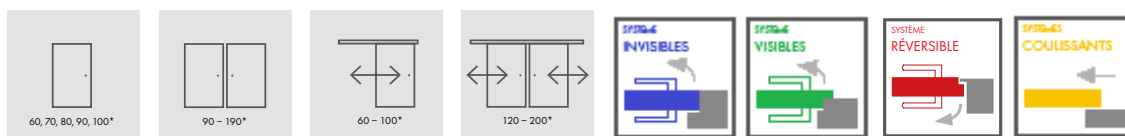

porte un vantail

porte deux  
vantaux

porte coulissante  
un vantail

porte coulissante  
deux vantaux

### LARGEURS DE VANTAUX DISPONIBLES

60 70 80 90 100

### TYPE DE FINITIONS DES CHANTS



Finition des chants  
vantaux noirs lisses



Finition des chants  
vantaux noirs  
transversaux

### ENCADREMENT DU VITRAGE

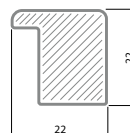

Invisibles



Standard



## STRUCTURE

- Vantail avec paumelles visibles ou invisibles, vantail réversible.
- Traverse intérieure en MDF recouverte de deux panneaux HDF, coloris GREKO et FINISH.
- Traverse intérieure en bois (montants, traverses supérieures et inférieures en MDF) recouverte de deux panneaux HDF w Décorach CPL i PREMIUM.
- Panneau de remplissage stabilisant à âme alvéolaire ou, moyennant un supplément de prix, à âme pleine.

## FINITION

- Panneau HDF recouvert de placage.
- Chants du vantail réalisés selon la technologie standard (FINISH, GREKO, PREMIUM i CPL).
- Stratifiés CPL 0,2 et 0,7 disponibles uniquement avec chant STANDARD en ABS uniquement dans la couleur du vantail ou, moyennant un supplément de prix, bande noire standard.
- Vantail réversible disponible uniquement avec chant STANDARD et en coloris GREKO, PREMIUM et ST CPL.
- Chant ( finition standard ou avec paumelles invisibles) avec bande de couleur du vantail ou en option de couleur noire lisse (coloris CHÊNE NATUR TRANSVERSAL PREMIUM, bande noire à fil transversal)

## QUINCAILLERIE

- Trois paires de charnières à tiges vissées dans le vantail avec paumelles visibles.
- Trois paires de charnières cachées dans le vantail avec paumelles invisibles et deux charnières dans le vantail réversible de couleur argent (de couleur noire en option, moyennant un supplément de prix); les charnières sont fournies et tarifées avec le dormant
- Serrure bec de cane pêne dormant dans le vantail avec paumelles visibles et serrure magnétique dans le vantail avec paumelles invisibles (serrure bec de cane pêne dormant en option) et le vantail réversible : à clé, à cylindre breveté, à mortaiser ou à verrou de couleur argent; serrure magnétique noire.

## VITRAGE

- En standard, verre decormat trempé opalin, transparent ou, moyennant un supplément de prix, verre feuilleté de sécurité VSG 221 opalin, lisse sur les deux faces.
- Possibilité de commander le vitrage VERSO (le vitrage RECTO est en standard).

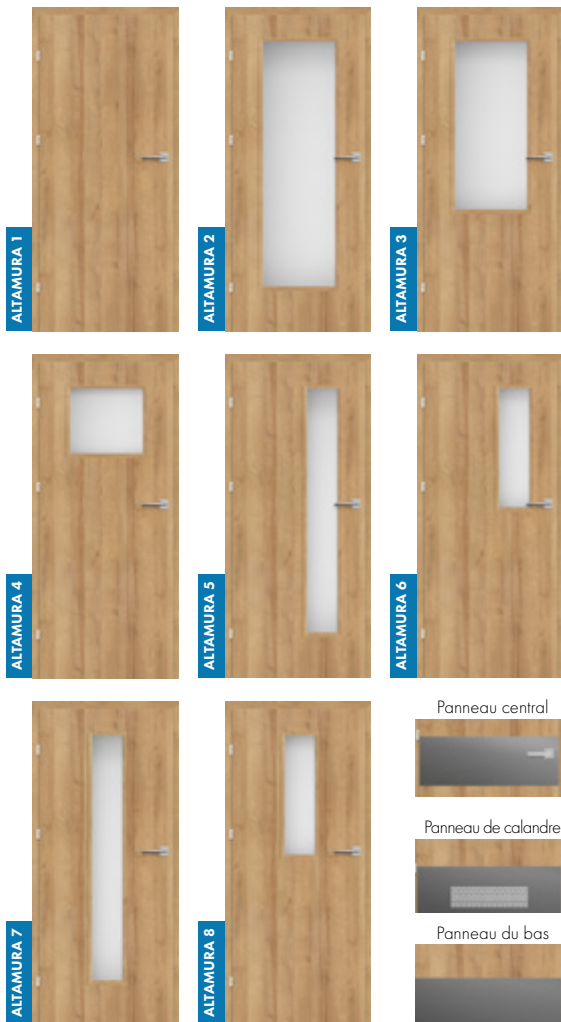

### PREMIUM



### GREKO



### CPL

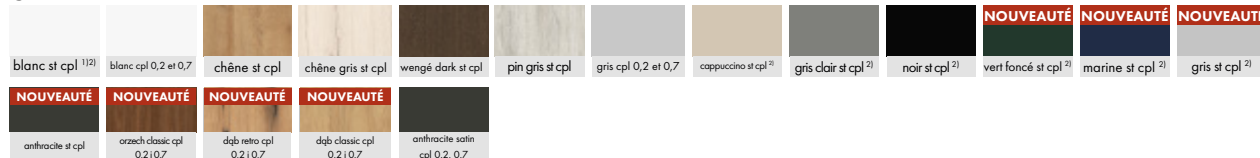

## AVEC UN SUPPLÉMENT DE PRIX

Vantail réversible. (Non disponible sur les modèles CPL 0,2 et 0,7).  
 Panneau de remplissage à âme pleine.  
 Renforcement pour ferme-porte.  
 Ferme-porte à bras articulé (argent, noir, blanc, marron).  
 Traverse inférieure supplémentaire (le client a la possibilité de raccourcir le vantail jusqu'à max. 8cm).  
 Norme PL et PL 2112.  
 Détailonnage de ports, dégagement d'aération ou grille d'aération.  
 Manchons métalliques ronds ou carrés (4 pcs).  
 finition nickel brossé, patine, blanc et noir.  
 Chants vantaux noirs.  
 Pour le modèle ALMATURA 1 marqueterie LUX.; versions au choix pages 76-77.  
 Norme PL et PL 2112<sup>4)</sup>

Manchons en plastique.  
 Vantail avec paumelles visibles et invisibles \*100\*.  
 Verre feuilleté VSG 221 opalin.  
 Joint de bas de porte.  
 Cache charnières métalliques pour le vantail avec paumelles visibles (nickel brossé, patine, chromée brillant, laiton brillant, blanc et noir).  
 Dans le modèle ALTAMURA 1, il est disponible un hublot en acier inoxydable : « chromée » poli ou « satiné » brossé et noir mat ; verre decormat opalin, verre incolore, diamètre du hublot : intérieur 235 mm extérieur 350 mm).  
 panneau en acier inoxydable (posé uniquement sur les deux faces des vantaux avec paumelles visibles STANDARD), hauteur 300mm.  
 - panneau inférieur Altamura 1, 3, 4, 6, 8  
 - panneau central Altamura 1, 4  
 - panneau grille Altamura 1, 3, 4, 6, 8  
 Utilisation d'une serrure magnétique de couleur noire pour les vantaux avec paumelles invisibles et réversibles

<sup>1)</sup> Placage blanc lisse imitation peinture. <sup>2)</sup> Un revêtement spécial Antifinger pour réduire la saleté et les empreintes de doigts <sup>3)</sup> L'ensemble du dormant est réalisé en coloris CHÊNE NATUR PREMIUM.  
<sup>4)</sup> Norme PL2112 disponible dans les décors PREMIUM, ST CPL i CPL0,2 i s'applique uniquement au vantail avec paumelles visibles, avec paumelles invisibles et sans feuillure pour les systèmes en applique SP1N et SP2N

# LORIENT

VANTAUX POUR PORTES INTÉRIURES MENUISÉES STILE AVEC PAUMELLES VISIBLES, INVISIBLES ET RÉVERSIBLES



LORIENT 1, coloris ERABLE GRIS PREMIUM, poignée TOPAZ INOX

## SOLUTIONS DISPONIBLES

**PL**

Norme PL

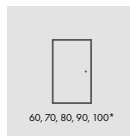

60, 70, 80, 90, 100\*

porte un vantail

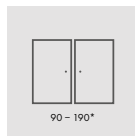

90 - 190\*

porte deux  
vantaux

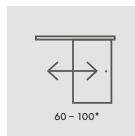

60 - 100\*

porte coulissante  
un vantail

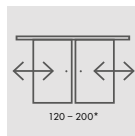

120 - 200\*

porte coulissante  
deux vantaux



SYSTÈME  
INVISIBLES



SYSTÈME  
VISIBLES

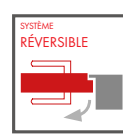

SYSTÈME  
RÉVERSIBLE



SYSTÈME  
COULISSANTS

**CZ**

Norme CZ

### LARGEURS DE VANTAUX DISPONIBLES

60

70

80

90

100

### TYPE DE FINITIONS DES CHANTS



Finition des chants  
vantaux noirs lisses



Finition des chants  
vantaux noirs  
transversaux

### ENCADREMENT DU VITRAGE

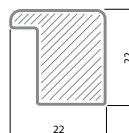

Invisibles



Standard



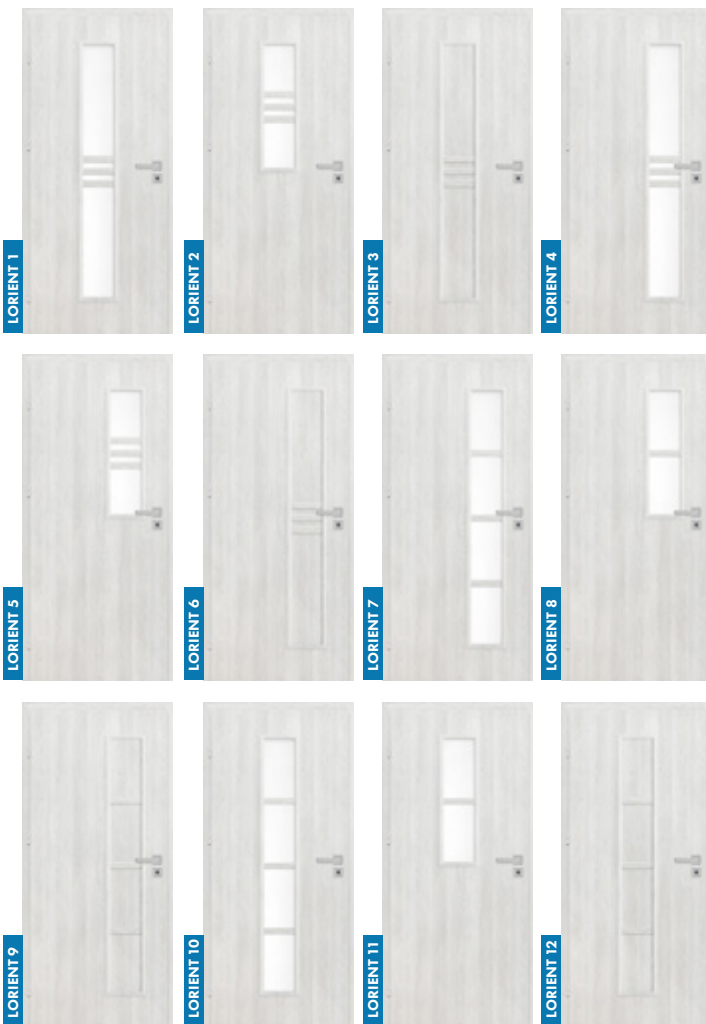

## STRUCTURE

- Vantail avec paumelles visibles ou invisibles, vantail réversible.
- Traverse intérieure en MDF recouverte de deux panneaux HDF, coloris GREKO et FINISH.
- Traverse intérieure en bois (montants, traverses supérieures et inférieures en MDF) recouverte de deux panneaux HDF dans les décors CPL i PREMIUM.
- Panneau de remplissage stabilisant à âme alvéolaire ou, moyennant un supplément de prix, à âme pleine.

## FINITION

- Chants du vantail réalisés selon la technologie standard.
- Stratifiés CPL 0,2 et 0,7 disponibles uniquement avec chant STANDARD en ABS uniquement dans la couleur du vantail ou, moyennant un supplément de prix, bande noire standard.
- vantail réversible disponible uniquement avec chant STANDARD et en coloris GREKO, PREMIUM et ST CPL.
- Chant ( finition standard ou avec paumelles invisibles) avec bande de couleur du vantail ou en option de couleur noire lisse (coloris CHÈNE NATUR TRANSVERSAL PREMIUM, bande noire à fil transversal)

## QUINCAILLERIE

- Trois paires de charnières à tiges vissées dans le vantail avec paumelles visibles.
- Trois paires de charnières cachées dans le vantail avec paumelles invisibles et deux charnières dans le vantail réversible de couleur argent (de couleur noire en option, moyennant un supplément de prix); les charnières sont fournies et tarifées avec le dormant
- Serrure bec de cane pêne dormant dans le vantail avec paumelles visibles et serrure magnétique dans le vantail avec paumelles invisibles (serrure bec de cane pêne dormant en option) et le vantail réversible : à clé, à cylindre breveté, à mortaiser ou à verrou de couleur argent; serrure magnétique noire.

## VITRAGE

- En standard, verre decromat trempé opalin, transparent ou, moyennant un supplément de prix, verre feuilleté de sécurité VSG 221 opalin, lisse sur les deux faces.
- Possibilité de commander le vitrage VERSO (le vitrage RECTO est en standard).

### PREMIUM



### GREKO

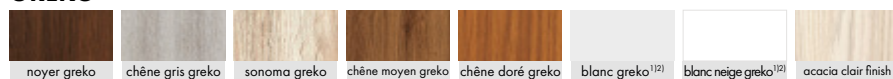

### CPL



## AVEC UN SUPPLÉMENT DE PRIX

Vantail réversible.

Panneau de remplissage à âme pleine.

Renforcement pour ferme-porte.

Ferme-porte à bras articulé (argent, noir, blanc, marron).

Traverse inférieure supplémentaire (le client a la possibilité de raccourcir le vantail jusqu'à max. 8cm). Norme PL i PL 2112.

Détalonnage de porte, dégagement d'aération ou grille d'aération.

Manchons métalliques ronds ou carrés (4 pcs.); finition „nickel broissé, patine, blanc et noir.

Chants vantaux noirs.

Manchons en plastique.

Vantail avec paumelles visibles et invisibles «100».

Verre feuilleté VSG 221 opalin; modele: LORIENT 1, 2, 4, 5, 7, 8, 10, 11.

Joint de bas de porte.

Cache charnières métalliques pour le vantail avec paumelles visibles (nickel broissé, patine, chromée brillant, laiton brillant, blanc et noir).

Utilisation d'une serrure magnétique de couleur noire pour les vantaux avec paumelles invisibles et réversibles.

Norme PL2112 <sup>4)</sup>

<sup>1)</sup> Placage blanc lisse imitation peinture. <sup>2)</sup> Un revêtement spécial AntiFinger pour réduire la saleté et les empreintes de doigts <sup>3)</sup> L'ensemble du dormant est réalisé en coloris CHÈNE NATUR PREMIUM.

<sup>4)</sup> Norme PL2112 disponible dans les décors PREMIUM, ST CPL i CPL0,2 i s'applique uniquement au vantail avec paumelles visibles, avec paumelles invisibles et sans feuillure pour les systèmes en applique SP1N et SP2N.



# SORANO

VANTAUX POUR PORTES INTÉRIEURES MENUISÉES STILE AVEC PAUMELLES VISIBLES, INVISIBLES ET RÉVERSIBLES



SORANO 1, coloris WENGE DARK ST CPL, poignée TOPAZ inox

## SOLUTIONS DISPONIBLES

**PL**

Norme PL

**CZ**

Norme CZ

**PL2112**

Norme PL2112

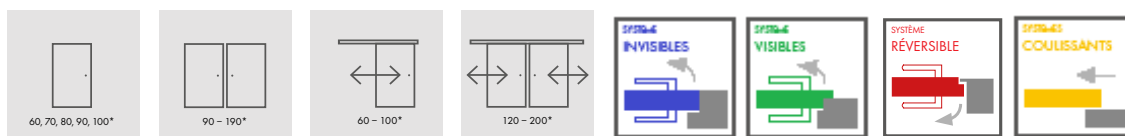

porte un vantail

porte deux  
vantaux

porte coulissante  
un vantail

porte coulissante  
deux vantaux

### LARGEURS DE VANTAUX DISPONIBLES

60 70 80 90 100

### TYPE DE FINITIONS DES CHANTS



Finition des chants  
vantaux noirs lisses



Finition des chants  
vantaux noirs  
transversaux

### ENCADREMENT DU VITRAGE

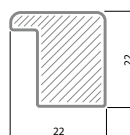

Invisibles



Standard





## STRUCTURE

- Vantail avec paumelles visibles ou invisibles, vantail réversible.
- Traverse intérieure en MDF recouverte de deux panneaux HDF, coloris GREKO et FINISH.
- Traverse intérieure en bois (montants, traverses supérieures et inférieures en MDF) recouverte de deux panneaux HDF dans les décors CPL i PREMIUM.
- Panneau de remplissage stabilisant à âme alvéolaire ou, moyennant un supplément de prix, à âme pleine.

## FINITION

- Chants du vantail réalisés selon la technologie standard.
- Stratifiés CPL 0,2 et 0,7 disponibles uniquement avec chant STANDARD en ABS uniquement dans la couleur du vantail ou, moyennant un supplément de prix, bande noire standard.
- vantail réversible disponible uniquement avec chant STANDARD et en coloris GREKO, PREMIUM et ST CPL.
- Chant ( finition standard ou avec paumelles invisibles) avec bande de couleur du vantail ou en option de couleur noire lisse (coloris CHÊNE NATUR TRANSVERSAL PREMIUM, bande noire à fil transversal)

## QUINCAILLERIE

- Trois paires de charnières à tiges vissées dans le vantail avec paumelles visibles.
- Trois paires de charnières cachées dans le vantail avec paumelles invisibles et deux charnières dans le vantail réversible de couleur argent (de couleur noire en option, moyennant un supplément de prix); les charnières sont fournies et tarifées avec le dormant
- Serrure bec de cane pêne dormant dans le vantail avec paumelles visibles et serrure magnétique dans le vantail avec paumelles invisibles (serrure bec de cane pêne dormant en option) et le vantail réversible : à clé, à cylindre breveté, à mortaiser ou à verrou de couleur argent; serrure magnétique noire.

## VITRAGE

- En standard, verre decromat trempé opalin, transparent ou, moyennant un supplément de prix, verre feuilleté de sécurité VSG 221 opalin, lisse sur les deux faces.
- Possibilité de commander le vitrage VERSO (le vitrage RECTO est en standard).

### PREMIUM



### GREKO



### CPL



## AVEC UN SUPPLÉMENT DE PRIX

Vantail réversible. (Non disponible sur le modèle CPL 0,2 et 0,7).  
 Panneau de remplissage à âme pleine.  
 Renforcement pour ferme-porte.  
 Ferme-porte à bras articulés (argent, noir, blanc, marron).  
 Traverse inférieure supplémentaire (le client a la possibilité de raccourcir le vantail jusqu'à max. 8cm). Norme PL i PL 2112.  
 Détalonnage de porte, dégagement d'aération ou grille d'aération.  
 Manchons métalliques ronds ou carrés (4 pcs.).  
 finition, nickel brossé, patine, blanc et noir.  
 Chants vantaux noirs.

Manchons en plastique.

Vantail avec paumelles visibles et invisibles «100».  
 Verre feuilleté VSG 221 opalin; modele: SORANO 1, 2, 4, 5, 6, 7, 9, 10, 11.  
 Joint de bas de porte.  
 Cache charnières métalliques pour le vantail avec paumelles visibles (nickel brossé, patine, chromée brillant, laiton brillant, blanc et noir).  
 Utilisation d'une serrure magnétique de couleur noire pour les vantaux avec paumelles invisibles et réversibles.  
 Norme PL2112<sup>4)</sup>

<sup>1)</sup> Placage blanc lisse imitation peinture. <sup>2)</sup> Un revêtement spécial Antifinger pour réduire la saleté et les empreintes de doigts <sup>3)</sup> L'ensemble du dormant est réalisé en coloris CHÊNE NATUR PREMIUM.

<sup>4)</sup> Norme PL2112 disponible dans les décors PREMIUM, ST CPL i CPL0,2 i s'applique uniquement au vantail avec paumelles visibles, avec paumelles invisibles et sans feuillure pour les systèmes en applique SP1N et SP2N.

# ANSEDONIA

VANTAUX POUR PORTES INTÉRIURES MENUISÉES STILE AVEC PAUMELLES VISIBLES, INVISIBLES ET RÉVERSIBLES



ANSEDONIA 1, coloris CHÊNE GRIS ST CPL, poignée TOPAZ INOX

## SOLUTIONS DISPONIBLES

**PL**

Norme PL

**CZ**

Norme CZ

**PL2112**

Norme PL2112

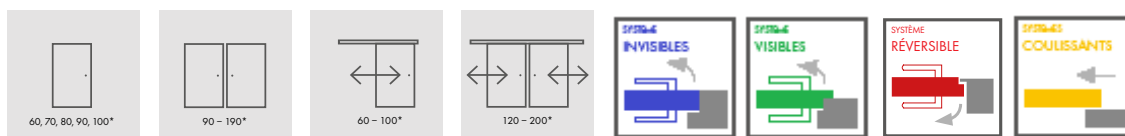

porte un vantail

porte deux  
vantaux

porte coulissante  
un vantail

porte coulissante  
deux vantaux

### LARGEURS DE VANTAUX DISPONIBLES

60 70 80 90 100

### TYPE DE FINITIONS DES CHANTS



Finition des chants  
vantaux noirs lisses



Finition des chants  
vantaux noirs  
transversaux

### ENCADREMENT DU VITRAGE

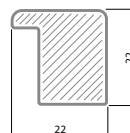

Invisibles



Standard



## STRUCTURE

- Vantail avec paumelles visibles ou invisibles, vantail réversible.
- Traverse intérieure en MDF recouverte de deux panneaux HDF, coloris GREKO et FINISH.
- Traverse intérieure en bois (montants, traverses supérieures et inférieures en MDF) recouverte de deux panneaux HDF dans les décors CPL i PREMIUM.
- Panneau de remplissage stabilisant à âme alvéolaire ou, moyennant un supplément de prix, à âme pleine.

## FINITION

- Chants du vantail réalisés selon la technologie standard.
- Stratifiés CPL 0,2 et 0,7 disponibles uniquement avec chant STANDARD en ABS uniquement dans la couleur du vantail ou, moyennant un supplément de prix, bande noire standard.
- vantail réversible disponible uniquement avec chant STANDARD et en coloris GREKO, PREMIUM et ST CPL.
- Chant ( finition standard ou avec paumelles invisibles) avec bande de couleur du vantail ou en option de couleur noire lisse (coloris CHÈNE NATUR TRANSVERSAL PREMIUM, bande noire à fil transversal)

## QUINCAILLERIE

- Trois paires de charnières à tiges vissées dans le vantail avec paumelles visibles.
- Trois paires de charnières cachées dans le vantail avec paumelles invisibles et deux charnières dans le vantail réversible de couleur argent (de couleur noire en option, moyennant un supplément de prix); les charnières sont fournies et tarifées avec le dormant
- Serrure bec de cane pêne dormant dans le vantail avec paumelles visibles et serrure magnétique dans le vantail avec paumelles invisibles (serrure bec de cane pêne dormant en option) et le vantail réversible : à clé, à cylindre breveté, à mortaiser ou à verrou de couleur argent; serrure magnétique noire.

## VITRAGE

- En standard, verre decromat trempé opalin, transparent ou, moyennant un supplément de prix, verre feuilleté de sécurité VSG 221 opalin, lisse sur les deux faces.
- Possibilité de commander le vitrage VERSO (le vitrage RECTO est en standard).



### PREMIUM

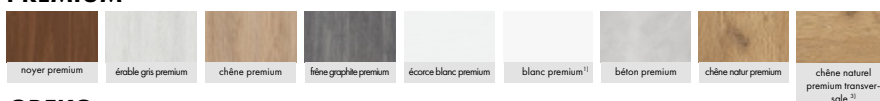

### GREKO



### CPL



## AVEC UN SUPPLÉMENT DE PRIX

Vantail réversible. (Non disponible sur le modèle CPL 0,2 et 0,7).

Panneau de remplissage à âme pleine.

Renforcement pour ferme-porte.

Ferme-porte à bras articulé (argent, noir, blanc, marron).

Traverse inférieure supplémentaire (le client a la possibilité de raccourcir le vantail jusqu'à max. 8cm). Norme PL1 PL 2112.

Détalonnage de porte, dégagement d'aération ou grille d'aération.

Manchons métalliques ronds ou carrés (4 pcs.); finition, nickel brossé, patine, blanc et noir.

Chants vantaux noirs.

Manchons en plastique.

Vantail avec paumelles visibles et invisibles «100».

Verre feuilleté VSG 221 opalin.

Joint de bas de porte.

Cache charnières métalliques pour le vantail avec paumelles visibles (nickel brossé, patine, chromée brillant, laiton brillant, blanc et noir).

Utilisation d'une serrure magnétique de couleur noire pour les vantaux avec paumelles invisibles et réversibles.

Norme PL2112 41

<sup>11</sup> Placage blanc lisse imitation peinture. <sup>21</sup> Un revêtement spécial AntiFinger pour réduire la saleté et les empreintes de doigts <sup>31</sup> L'ensemble du dormant est réalisé en coloris CHÈNE NATUR PREMIUM.

<sup>41</sup> Norme PL2112 disponible dans les décors PREMIUM, ST CPL i CPL0,2 i s'applique uniquement au vantail avec paumelles visibles, avec paumelles invisibles et sans feuillure pour les systèmes en applique SP1N et SP2N.

# MENTON

VANTAUX POUR PORTES INTÉRIURES MENUISÉES STILE AVEC PAUMELLES VISIBLES, INVISIBLES ET RÉVERSIBLES



MENTON 1, Décor CHÊNE GRIS GREKO, poignée TOPAZ noir mat

## SOLUTIONS DISPONIBLES

**PL**

Norme PL

**CZ**

Norme CZ

**PL2112**

Norme PL2112

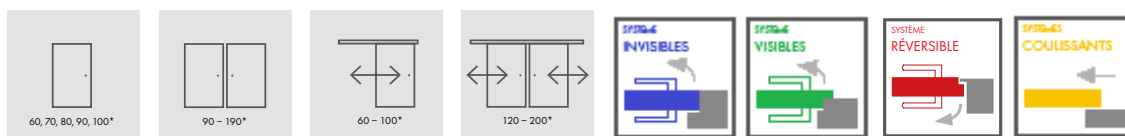

porte un vantail

porte deux  
vantaux

porte coulissante  
un vantail

porte coulissante  
deux vantaux

### LARGEURS DE VANTAUX DISPONIBLES

60 70 80 90 100

### TYPE DE FINITIONS DES CHANTS



Finition des chants  
vantaux noirs lisses



Finition des chants  
vantaux noirs  
transversaux

### ENCADREMENT DU VITRAGE

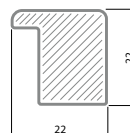

Invisibles



Standard





## STRUCTURE

- Vantail avec paumelles visibles ou invisibles, vantail réversible.
- Traverse intérieure en MDF recouverte de deux panneaux HDF, coloris GREKO et FINISH.
- Traverse intérieure en bois (montants, traverses supérieures et inférieures en MDF) recouverte de deux panneaux HDF dans les décors CPL i PREMIUM.
- Panneau de remplissage stabilisant à âme alvéolaire ou, moyennant un supplément de prix, à âme pleine.

## FINITION

- Chants du vantail réalisés selon la technologie standard.
- Stratifiés CPL 0,2 et 0,7 disponibles uniquement avec chant STANDARD en ABS uniquement dans la couleur du vantail ou, moyennant un supplément de prix, bande noire standard.
- vantail réversible disponible uniquement avec chant STANDARD et en coloris GREKO, PREMIUM et ST CPL.
- Chant ( finition standard ou avec paumelles invisibles) avec bande de couleur du vantail ou en option de couleur noire lisse (coloris CHÊNE NATUR TRANSVERSAL PREMIUM, bande noire à fil transversal)

## QUINCAILLERIE

- Trois paires de charnières à tiges vissées dans le vantail avec paumelles visibles.
- Trois paires de charnières cachées dans le vantail avec paumelles invisibles et deux charnières dans le vantail réversible de couleur argent (de couleur noire en option, moyennant un supplément de prix); les charnières sont fournies et tarifées avec le dormant
- Serrure bec de cane pêne dormant dans le vantail avec paumelles visibles et serrure magnétique dans le vantail avec paumelles invisibles (serrure bec de cane pêne dormant en option) et le vantail réversible : à clé, à cylindre breveté, à mortaiser ou à verrou de couleur argent; serrure magnétique noire.

## VITRAGE

- En standard, verre decormat trempé opalin, transparent ou, moyennant un supplément de prix, verre feuilleté de sécurité VSG 221 opalin, lisse sur les deux faces.
- Possibilité de commander le vitrage VERSO (le vitrage RECTO est en standard).

### PREMIUM



### GREKO



### CPL

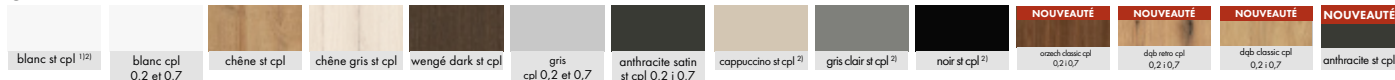

## AVEC UN SUPPLÉMENT DE PRIX

Vantail réversible. (Non disponible sur le modèle CPL 0,2 et 0,7).

Panneau de remplissage à âme pleine.

Renforcement pour ferme-porte.

Ferme-porte à bras articulé (argent, noir, blanc, marron).

Traverse inférieure supplémentaire (le client a la possibilité de raccourcir le vantail jusqu'à max. 8cm). Norme PL1 PL 2112.

Détalonnage de porte, dégagement d'aération ou grille d'aération.

Manchons métalliques ronds ou carrés (4 pcs.); finition, nickel brossé, patine, blanc et noir.

Chants vantaux noirs.

Manchons en plastique.

Vantail avec paumelles visibles et invisibles «100».

Verre feuilleté VSG 221 opalin.

Joint de bas de porte.

Cache charnières métalliques pour le vantail avec paumelles visibles (nickel brossé, patine, chromée brillant, laiton brillant, blanc et noir).

Utilisation d'une serrure magnétique de couleur noire pour les vantaux avec paumelles invisibles et réversibles.

Norme PL2112<sup>4)</sup>

<sup>1)</sup> Placage blanc lisse imitation peinture. <sup>2)</sup> Un revêtement spécial AntiFinger pour réduire la saleté et les empreintes de doigts <sup>3)</sup> L'ensemble du dormant est réalisé en coloris CHÊNE NATUR PREMIUM.

<sup>4)</sup> Norme PL2112 disponible dans les décors PREMIUM, ST CPL i CPL0,2 i s'applique uniquement au vantail avec paumelles visibles, avec paumelles invisibles et sans feuillure pour les systèmes en applique SP1N et SP2N.

# PORTES EN VERRE GRAF

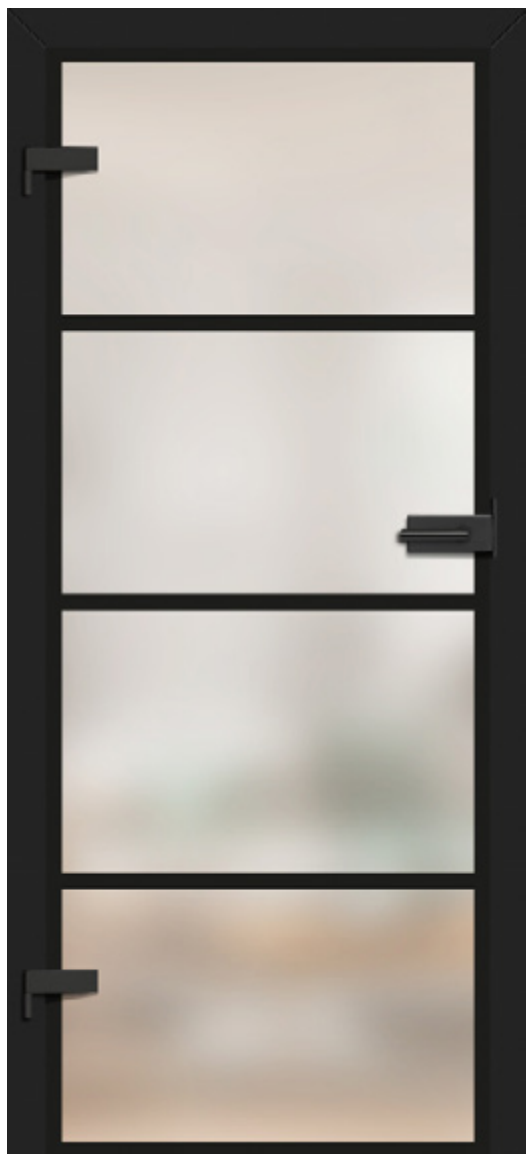

## FORMES

- Design intéressant, 48 modèles au choix.

## COULEUR

- Une large gamme de couleurs de cadre de porte, jusqu'à 34 décors.

## VITRAGE

- Feuilles collées trempées ou stratifiées de 8 mm d'épaisseur.

## VENTILATION

- La possibilité de faire un trou de ventilation.

## CADRES

- Vous pouvez choisir un cadre fixe, réglable avec une bande de 6 cm ou 8 cm.



## SYSTÈMES DISPONIBLES

### PORTE VITRÉE

- Design moderne
- 2 charnières pleines
- Poignées et charnières en acier inoxydable ou peintes en noir







# PORTES EN VERRE GRAF

VANTAUX EN VERRE POUR PORTES INTÉRIEURES



GRAF 1



GRAF 6



GRAF 8



GRAF 9



GRAF 11



GRAF 17



GRAF 22

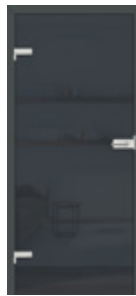

GRAF 26

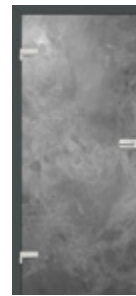

GRAF 27



GRAF 29



GRAF 30



GRAF 32



GRAF 33

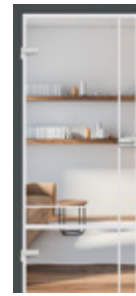

GRAF 34



GRAF 35



GRAF 36



GRAF 37



GRAF 38



GRAF 39



GRAF 41

# PORTES EN VERRE GRAF

VANTAUX EN VERRE POUR PORTES INTÉRIEURES



GRAF 42



GRAF 43

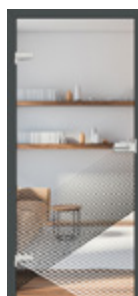

GRAF 53



GRAF 54



GRAF 59

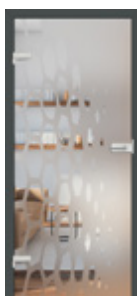

GRAF 60



GRAF 61

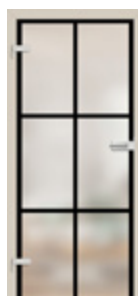

GRAF 62

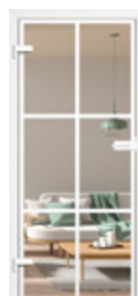

GRAF 63

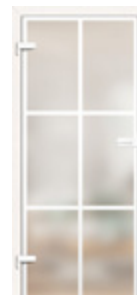

GRAF 64

# PORTES EN VERRE GRAF



## LARGEURS DE VANTAUX DISPONIBLES

60

70

80

90,100 (OPTION  
PAYANTE)

## STRUCTURE

- Verre trempé de 8 mm avec ou sans application extérieure, verre teinté de 8 mm (GRAF 26) ou, moyennant un supplément de prix, verre feuilleté et trempé VSG/ESG avec application intérieure noire pour GRAF 32, 33, 35, 36, 38, 39, 61, 62 en noir pour GRAF 32, 33, 35, 36, 38, 39, 61, 62.
- Possibilité de commander le vitrage VERSO (le vitrage RECTO est en standard).
- Selon le modèle, verre opalin ou verre transparent avec motifs peints en noir ou blanc
- La largeur (l'épaisseur) de la ligne dans le modèle GRAF 35, 36, 38, 39, 61, 62 est de 30mm.

## DORMANT FIXE ET RÉGLABLE

- Les prix des dormants réglables et fixes pour les portes avec paumelles visibles.
- L'utilisation de la gâche électrique pour ce modèle n'est pas possible.
- Dans les dormants pour panneaux de verre une charnière à tige de 10 mm est utilisée.
- Pour les vantaux à paumelles visibles graf, les dormants dans tous les coloris, les dormants en acier et le dormant peint en blanc titane uv sont uniquement disponibles.

## AVEC UN SUPPLÉMENT DE PRIX

Détalonnage.

Vantail « 90 ».

Gâche noire ou blanche

Verre VSG/ESG avec application interne noire (GRAF 32, 33, 35, 36, 38, 39, 61, 62)

## QUINCAILLERIE METAL-BUD

Metal-Bud

Formes disponibles: **ovale** ou **rectangulaire**

2A OVALE



3A OVALE



1A OVALE

4AZ OVALE EXTÉRIEUR  
4AW OVALE INTÉRIÈRE

CHARNIÈRE OVALE



2B RECTANGLE



3B RECTANGLE



1B RECTANGLE

4BZ RECTANGLE EXTÉRIEUR  
4BW RECTANGLE INTÉRIÈRE

CHARNIÈRE RECTANGULAIRE



2B RECTANGLE



3B RECTANGLE



1B RECTANGLE

4BZ RECTANGLE EXTÉRIEUR  
4BW RECTANGLE INTÉRIÈRE

CHARNIÈRE RECTANGULAIRE

<sup>2)</sup> Dans le cas du verre VSG/ESG, deux vitres collées sont visibles depuis le chant.



# HERSE SET 30dB/32dB

HERSE SET AKUSTIC 39 dB

PORTES D'ENTRÉE AVEC SERRURES ANTI-EFFRACTION OU SERRURE MULTIPOINT

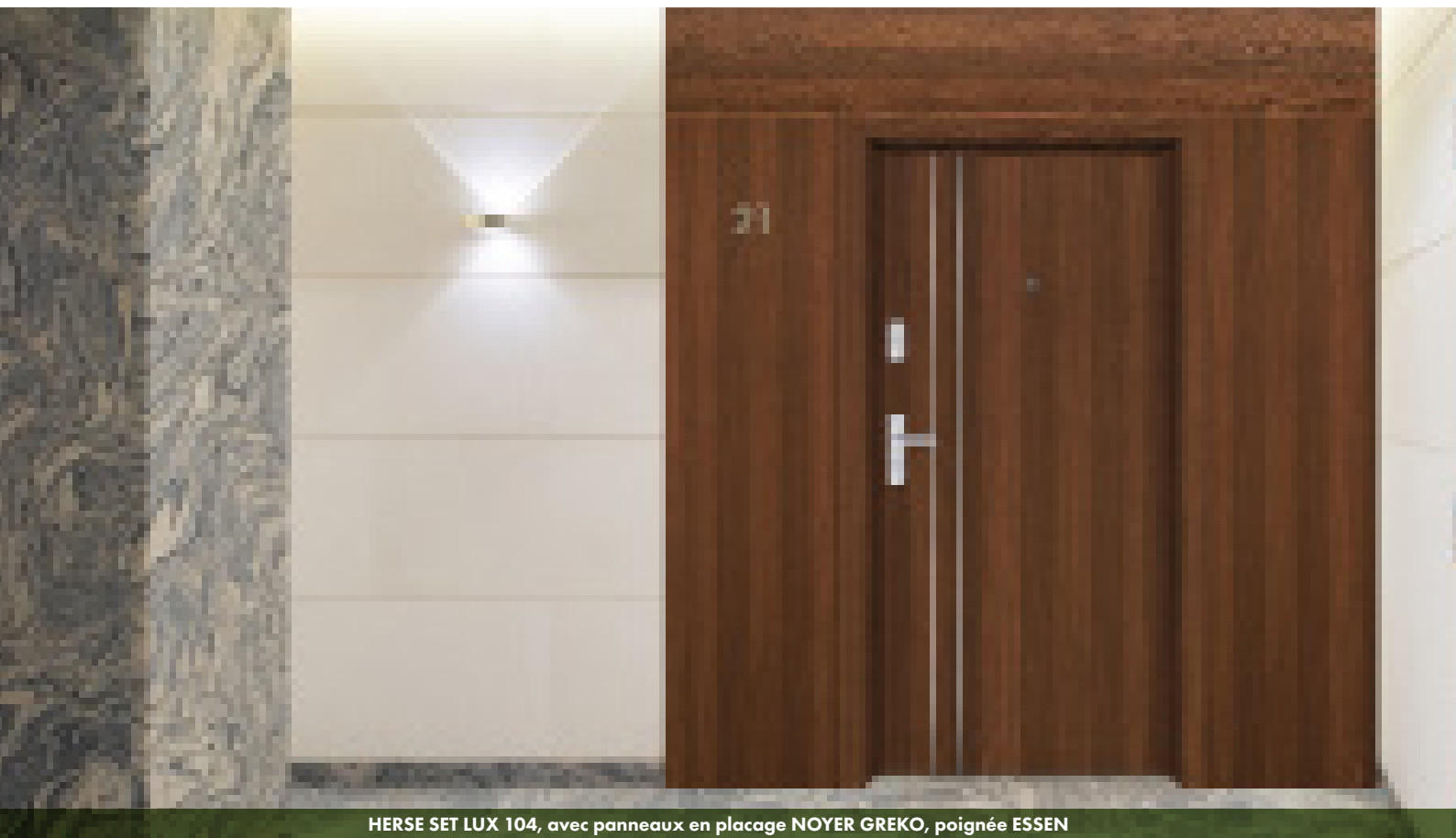

HERSE SET LUX 104, avec panneaux en placage NOYER GREKO, poignée ESSEN

## SOLUTIONS DISPONIBLES

PL

Norme PL

CZ

Norme CZ



serrure anti-effraction supérieure

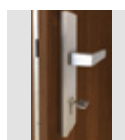

serrure anti-effraction inférieure

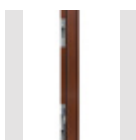

gâche principale réglable dans le dormant



3 paires de charnières à 2 tiges Ø16 réglables en 3d

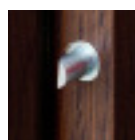

3 pènes anti-dégondage



seuil en bois dur (vernis incolore)



poignée essen



judas de porte



joint de bas de porte avec réglage de pression



gâche principale réglable dans le dormant

Standard

- VANTAIL HERSE SET 32 dB, ép. 46 mm renforcé par un profilé en C en acier
- VANTAIL HERSE SET AKUSTIC 39 dB ép. 46 mm, renforcé par un profilé en C et une tôle d'acier
- VANTAIL HERSE SET EKO 30 dB, ép. 46 mm renforcé par un profilé en C en acier

### LARGEURS DE VANTAUX DISPONIBLES

80

90E

100

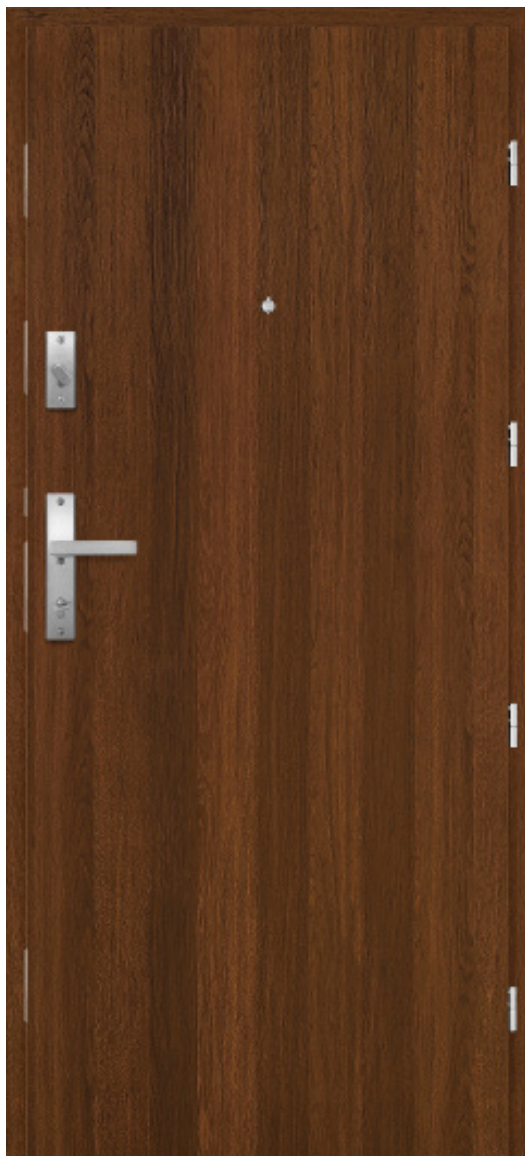

## INFORMATIONS GÉNÉRALES

- Les portes HERSE SET, en tant que portes d'entrée intérieures, ont été conçues pour être utilisées dans les bâtiments d'utilité publique et dans les immeubles de résidence.
- Le vantail HERSE SET est monté avec dormant fixe et réglable, combiné avec chaque seuil disponible, il présente l'indice d'affaiblissement acoustique  $R_w = 30$  dB ou moyennant un supplément de prix  $R_w = 32$  dB et  $RW = 39$  dB

## STRUCTURE

- Cadre en bois pour  $R_w = 32$  dB et  $R_w = 39$  dB ou MDF pour  $R_w = 30$  dB recouvert de deux panneaux HDF.
- Panneau de remplissage spécial à âme pleine.
- Renforcé par un profilé en C en acier solide  $R_w = 30$  dB et  $R_w = 32$  dB et en plus par une plaque en acier pour  $R_w = 39$  dB.
- Épaisseur du vantail 46mm.
- Joint d'étanchéité supplémentaire dans le vantail uniquement pour  $R_w = 32$  dB et  $R_w = 39$  dB.

## FINITION

- Chants du vantail réalisés selon la technologie standard.
- Stratifiés CPL 0,2 et 0,7 disponibles uniquement avec chant STANDARD en ABS uniquement de la couleur du vantail ou, moyennant un supplément de prix, bande noire standard.
- Inserts (marqueterie) en couleur.: acier brossé, noir, or brossé, d'une largeur de 8 mm à fleur de la surface du vantail, sur les deux faces du vantail.
- Chant STANDARD avec bande de la couleur du vantail ou en option de couleur noire lisse (coloris CHÊNE NATUR TRANSVERSAL PREMIUM, bande noire à fil transversal).
- Possibilité de commander uniquement la serrure inférieure.

## QUINCAILLERIE

- Trois paires de charnières à 2 tiges 16 réglables en 3D (2D avec dormant en acier).
- Deux serrures à pènes anti-effraction classées 2 à cylindre breveté (le prix comprend une serrure inférieure en option).
- Trois pènes anti-dégondage côté charnières.
- Possibilité d'utiliser un ferme-porte à bras articulé.
- Entraxe de la serrure inférieure 72mm.
- Disponible en option, moyennant un supplément de prix, une serrure à pènes multipoint à deux cylindres.

## DORMANT À PAUMELLES VISIBLES FIXE ET RÉGLABLE

- Possibilité de montage de la gâche électrique uniquement pour la serrure inférieure – dans ce cas-là, le montage de la serrure supérieure dans le vantail n'est pas ossible.
- Gâche principale réglable dans le dormant.
- Dormant fixe en bois pour  $R_w = 32$  dB et  $R_w = 39$  dB ou avec MDF pour  $R_w = 30$  dB.

COUPE TRANSVERSALE DU VANTAIL DE PORTE HERSE 32 dB

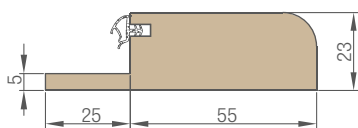
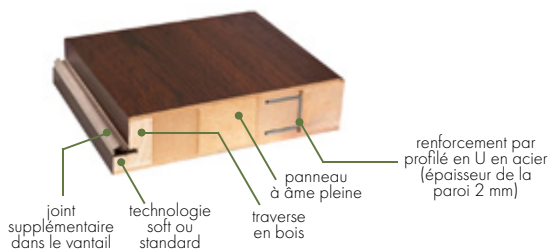

Seuil en bois dur

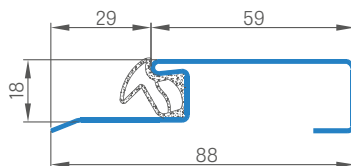

Seuil en tôle inox



HERSE SET, coloris CHÊNE NATUR PREMIUM, poignée ESSEN noir

## GREKO

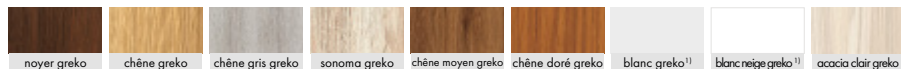

## PREMIUM



## CPL

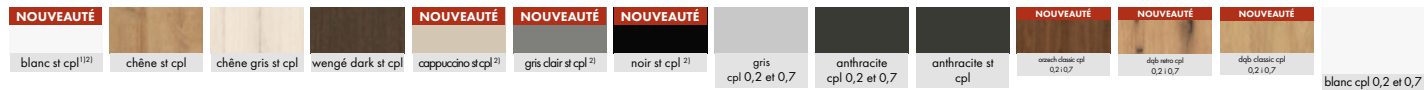

## AVEC UN SUPPLÉMENT DE PRIX

Judas de porte argenté ou judas de porte noir

Seuil en bois dur (vernis incolore) avec joint d'une largeur de 55 mm ou seuil en acier inoxydable avec joint.

Ferme-porte à bras articulé (argent, noir, blanc, marron).

Renforcement pour ferme-porte.

Joint de bas de porte.

Cache charnières métalliques: nickel brossé, patine, chromée brillant, laiton brillant, blanc et noir;

Produit conforme à la norme CZ.

MARQUETERIE LUX.

Chants vantaux noirs.

Vantail ou kit «100».

Cylindre 30/45 argent ou noir.

Cylindre avec bouton 30G/45 ou 30/45G argent ou noir.

Cylindre 30/45 et cylindre avec bouton 30G/45 ou 30/45G pour le système à clé unique argent ou noir.

Poignée ESSEN (nickel satiné, patine, noir).

Plaque supérieure ESSEN (nickel satiné, patine, noir).

Avec un supplément de prix HERSE SET AKUSTIC 39 dB

Serrure à pêne multipoints (boulon) avec deux serrures.

<sup>1)</sup> Placage blanc lisse imitation peinture.

<sup>2)</sup> Un revêtement spécial **AntiFinger** pour réduire la saleté et les empreintes de doigts. **NOUVEAUTÉ**

<sup>3)</sup> Disponible uniquement en version STANDARD.





# DORMANT FIXE ET RÉGLABLE

HERSE SET, HERSE MAX SET

Schéma du dormant

HERSE SET



Schéma du dormant réglable

HERSE SET

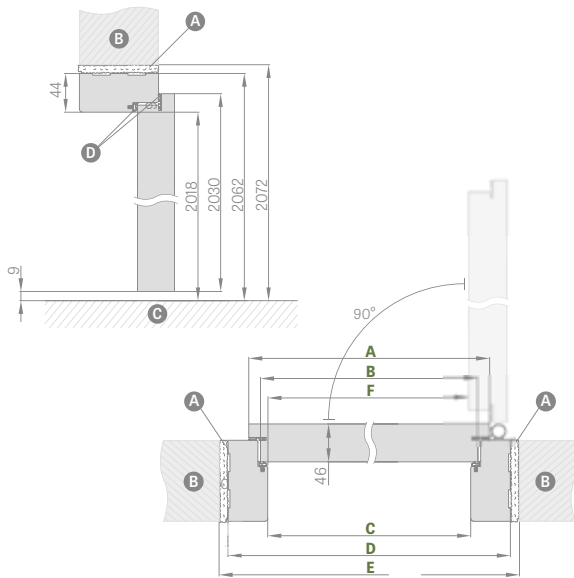
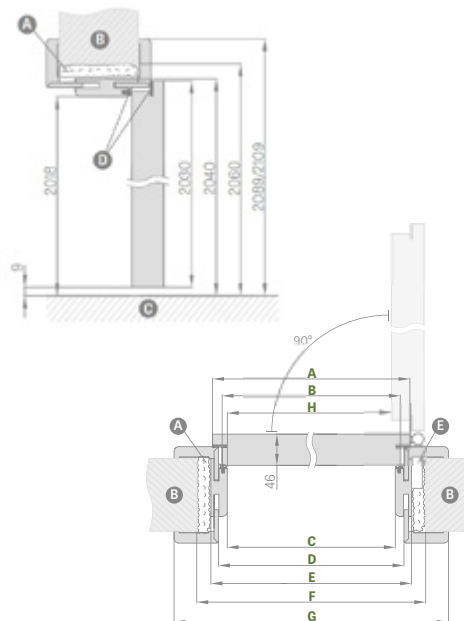

Plage de réglage  
min.-max. (mm)

|         |
|---------|
| 80-100  |
| 100-120 |
| 120-140 |
| 140-160 |
| 160-180 |
| 180-200 |
| 200-220 |
| 220-240 |
| 240-260 |
| 260-280 |
| 280-320 |
| 320-340 |
| 340-360 |
| 360-380 |
| 380-400 |
| 400-420 |

1 élément  
2 éléments  
3 éléments

| Largueur de la porte | A    | B    | C    | D    | E   | F   |
|----------------------|------|------|------|------|-----|-----|
| „80N“                | 804  | 777  | 764  | 852  | 872 | 756 |
| „80“                 | 844  | 817  | 804  | 892  | 912 | 796 |
| „90E“ <sup>9</sup>   | 48   | 921  | 908  | 996  | 016 | 900 |
| „100“                | 1044 | 1017 | 1004 | 1092 | 112 | 996 |

| Largueur de la porte | A    | B    | C    | D    | E    | F    | G              | H   |
|----------------------|------|------|------|------|------|------|----------------|-----|
| «80»                 | 844  | 817  | 804  | 826  | 848  | 888  | 946* / 986**   | 796 |
| „90E“                | 948  | 921  | 908  | 930  | 952  | 992  | 1050* / 1090** | 900 |
| «100»                | 1044 | 1017 | 1004 | 1026 | 1048 | 1088 | 1146* / 1186** | 996 |

\* chambranle 6 cm / \*\* chambranle 8 cm

„90E“ - largeur d'ouvrage

**A** mousse de montage **B** mur **C** plancher **D** joint d'étanchéité en caoutchouc

Plage de réglage du dormant réglable

chambranle 6/8 cm

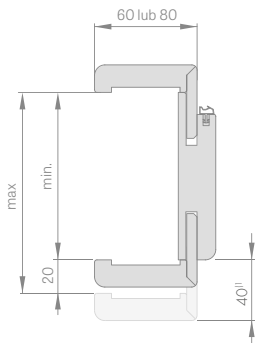

Seuil en bois réglable

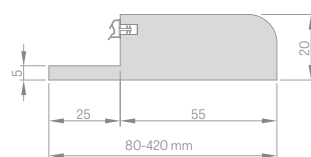

Cornière 6 cm et 8 cm

clip

(3 pcs. inclus)

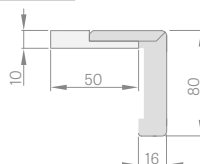

Dormant fixe

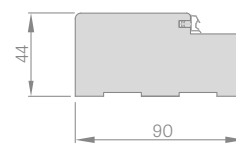

Chambranle

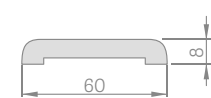

Quart-de-rond

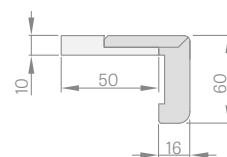
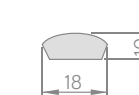

clip (3 pcs. inclus)

- Les dormants recouverts de CPL 0,2 sont également utilisés dans l'assemblage des vantaux recouverts de CPL 0,7.
- La jonction à 90 degrés du dormant réglable ne peut se faire que dans un dormant avec un chambranle de 8 cm. Supplément de prix pour une jonction à 90 degrés.
- Gâche électrique.
- Renforcement pour ferme-porte pour dormant réglable.

- Cornière avec trois clips (une cornière avec clips permet d'augmenter la plage de réglage de 20 mm).
- Chambranle et QUART-DE-ROND.
- La norme tchèque.

<sup>1)</sup> 40 mm pour la gamme 280-320 mm



# CYLINDRES



## COMMENT CHOISIR SON CYLINDRE DE SERRURE?

Ci-dessous l'exemple comment calculer la taille du cylindre de serrure pour les portes planes et les portes menuisées (40 mm) avec une rosace d'une épaisseur  $G=7$  mm

$$A/B = (C+G+3) / (D+G+3)$$

$$A/B = (15+7+3) / (25+7+3)$$

$$A/B = 25/35$$

| CYLINDRE                                     |                    | Insérer Z GAŁKA     |                    |
|--|--------------------|---------------------|--------------------|
| taille                                       |                    | taille              |                    |
| avec paumelles visibles réversibles<br>26/36 | - argent<br>- noir | herse set<br>30/45G | - argent<br>- noir |
| avec paumelles invisibles<br>30/30           | - argent<br>- noir | herse set<br>30G/45 | - argent<br>- noir |
| Herse set<br>30/45                           | - argent<br>- noir |                     |                    |

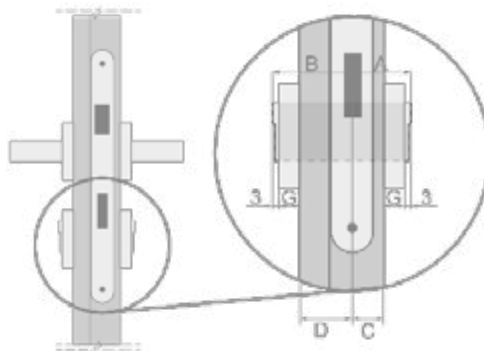

Cylindres dans le système à clé unique 30/45 + 30G/45 portes ouvrant vers l'extérieur – argent, noir

Cylindres dans le système à clé unique 30/45 + 30/45G portes ouvrant vers l'intérieur – argent, noir

| Type de porte                               | Épaisseur du vantail | Proportion d'emplacement de la serrure dans la porte (C/D) | Taille du cylindre recommandée (A/B)* |
|---|----------------------|--|---------------------------------------|
| plane, menuisée (avec paumelles visibles)   | 40 mm                | 15/25  | 26/36                                 |
| plane, menuisée (avec paumelles invisibles) | 40 mm                | 20/20  | 30/30                                 |
| HERSE                                       | 46 mm                | 15/31  | 30/45                                 |

# INFORMATIONS TECHNIQUES

## SENS D'OUVERTURE DES PORTES

PORTE SIMPLE VANTAIL GAUCHE

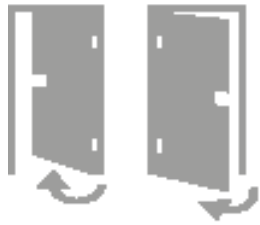

PORTE SIMPLE VANTAIL DROIT



PORTES AVEC PAUMELLES VISIBLES, AVEC PAUMELLES INVISIBLES, RÉVERSIBLES

SENS D'OUVERTURE



## PORTE DOUBLE

VANTAIL PASSIF



VANTAIL ACTIF

## JONCTION DU DORMANT

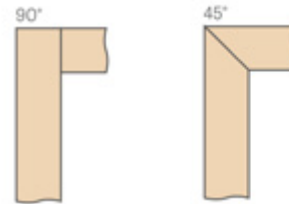

## COMMENT CALCULER LE PRIX D'UNE PORTE?



## SOLUTIONS DISPONIBLES

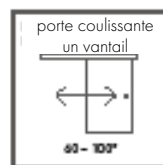
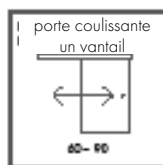
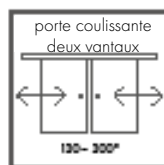

# TYPES DE FINITION DE LA SURFACE DES PORTES

## GREKO

Le placage Greko est également un film pré-imprégné, à savoir imprimé et ensuite protégé au moyen d'un vernis aux caractéristiques souhaitées. L'utilisation des couches de finition avec des additifs assure une bonne résistance de la surface et l'élasticité du produit. La teneur en silicone dans le vernis confère au film une résistance accrue à l'eau.

Le placage Greko est fabriqué sur la base d'un apprêt japonais de haute densité non résinée. De conséquence, le film est écologique, il ne présente aucun risque tant pour la santé des personnes que pour l'environnement pendant sa production et son utilisation ainsi que pendant son élimination. Il ne contient pas de formaldéhyde ni d'autres substances nocives.

Le film Greko se distingue parmi les autres films par ses motifs uniques. Il garantit une haute qualité de la surface avec l'effet du bois naturel (en 3D). Les coloris assurent une parfaite imitation du bois naturel.

## PREMIUM

Le placage Premium à base de polypropylène (PP) se distingue non seulement par son bel aspect, mais il est aussi très résistant aux rayures et à l'abrasion. Il confère un aspect élégant et unique aux vantaux de portes, tout en offrant une parfaite imitation du bois naturel.

Le placage Premium se distingue non seulement par son aspect mais aussi par son côté pratique, car il est inflammable ainsi que très résistant aux rayures et à l'abrasion. Grâce à toutes ces propriétés, les produits de la gamme PREMIUM garantissent une utilisation fiable et de longue durée même dans les conditions d'utilisation extrêmes.

## ST CPL, CPL 0,2 | CPL 0,7

Le placage CPL ST se compose d'une couche décorative imprégnée de résines et d'une couche inférieure qui apporte de la flexibilité. Grâce au procédé de plastification, la couche superficielle (résine) devient plus dure et de conséquence plus résistante aux rayures et à l'abrasion. Ce placage se caractérise par une haute résistance aux chocs, à l'abrasion, aux rayures, aux températures élevées et aux rayons UV.

L'utilisation de ce type de matériau permet d'utiliser les portes dans les locaux « à risque » [exposés à des températures plus élevées, à l'humidité ou à une exploitation supérieure à la moyenne]. L'épaisseur du stratifié est d'environ : ST CPL – 0,15 mm, CPL 0,2 – 0,2 mm et CPL 0,7 – 0,7 mm. En raison de sa dureté exceptionnelle, le stratifié CPL 0,7 n'est appliqué que sur la surface du vantail. Les vantaux recouverts de stratifiés CPL 0,2 et CPL 0,7 ont un chant appelé ABS réalisé en PVC très résistant. Le placage ST CPL en coloris blanc, gris clair, cappuccino et noir a été amélioré par le revêtement AntiFinger qui réduit la saleté et les empreintes de doigts.

## LAQUÉE UV

La surface de la porte dans la couleur BLANC TITANE UV est couverte plusieurs fois d'un vernis moderne durci aux rayons UV.

Les surfaces planes sont d'abord protégées au moyen d'une membrane de base spéciale, puis recouvertes deux fois avec de la peinture de qualité mondiale et durcie aux rayons UV.

Pour des raisons technologiques, les surfaces fraisées ne peuvent pas être protégées au moyen d'une membrane, donc elles sont peintes trois fois et durcies aux rayons UV.

La peinture automatique (sans intervention humaine) après le balayage permet d'obtenir une qualité de surface parfaite, tandis que le durcissement du vernis à l'aide de la méthode la plus moderne de durcissement par rayonnement ultraviolet (UV) assure une résistance mécanique très élevée.

## TYPE DE FINITIONS DES CHANTS

### CHANT SOFT



Le vantail SOFT ne présente pas d'arêtes vives, ce que lui confère un aspect esthétique et moderne. Le vantail est recouvert du placage à résistance accrue aux rayures pour améliorer considérablement sa résistance à l'usure.



### CHANT STANDARD



La surface plane est recouverte du placage CPL ST de 0,15 mm d'épaisseur, CPL 0,2, CPL 0,7 du placage à base de polypropylène PREMIUM ou placage GREKO. Le vantail réalisé selon la technologie STANDARD présente des arêtes vives sur lesquels le panneau supérieur se relie avec le placage de chant, comme illustré sur le schéma. Dans les stratifiés CPL 0,2 et CPL 0,7, il s'agit d'un placage de PVC très résistant, appelé ABS. De plus, la méthode d'assemblage du placage est identique pour les vantaux sans feuillure pour les systèmes coulissants et les vantaux avec paumelles invisibles.



1) Applicable uniquement au modèle BALDUR 1 avec le placage BLANC ST CPL et panneau à âme pleine

## DIMENSIONS DU VANTAIL DANS LA NORME PL

### VANTAIL MENUISÉ STILE

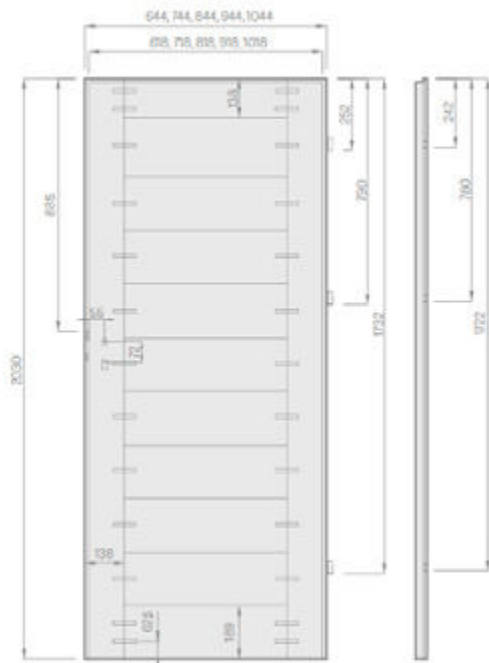

vantail avec paumelles visibles

### VANTAIL PLAN

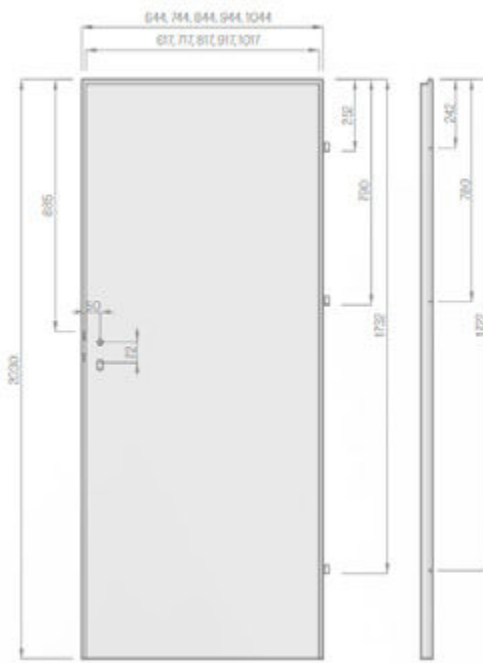

vantail avec paumelles visibles

## DIMENSIONS DU VANTAIL DANS LA NORME CZ

### VANTAIL MENUISÉ STILE

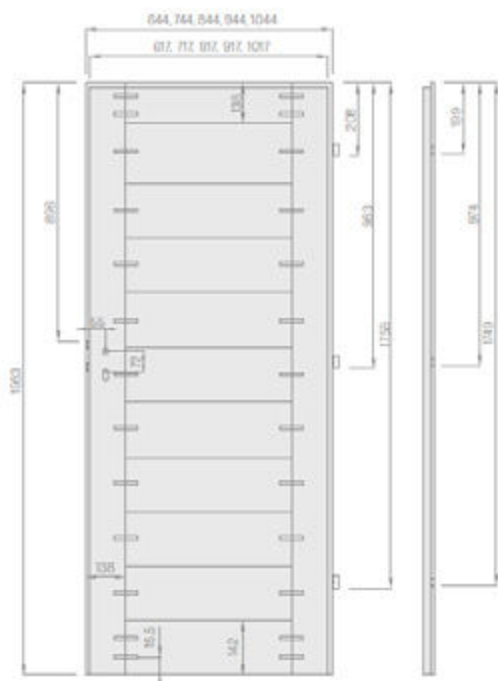

vantail avec paumelles visibles

### VANTAIL PLAN

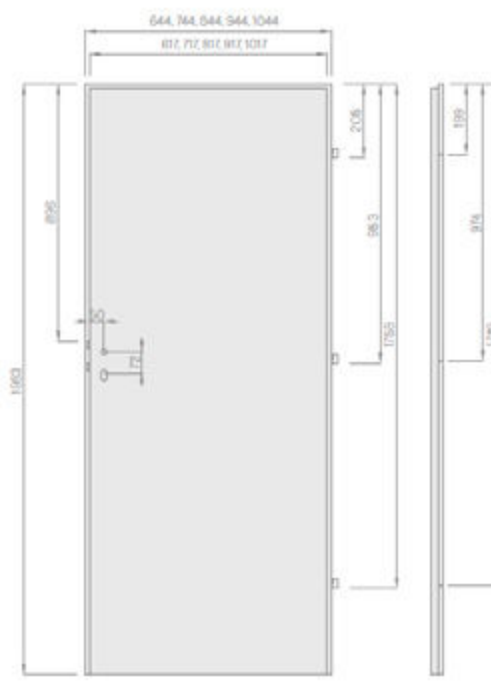

vantail avec paumelles visibles

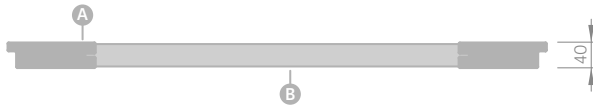

- A Cadres MDF;
- B Traverses MDF;



Traverse stable de 35 mm ou 22 mm d'épaisseur



Panneaux vitrés esthétiques collés par assemblage

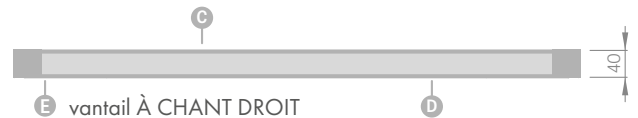
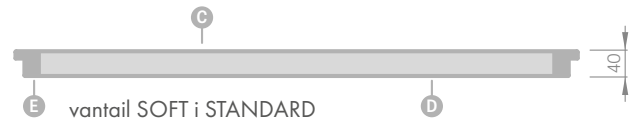

- A panneau MDF;
- B joint d'étanchéité;
- C panneau HDF;
- D remplissage;
- E cadres en mdf ou en bois en Herse SET et UNO PREMIUM



Cadre en MDF pour les placages GREKO, PREMIUM et CPL, également avec revêtement AntiFinger



À âme alvéolaire



Panneau de remplissage à âme pleine

## PANNEAU DE VERRE GRAF

### DIMENSION NORME PL

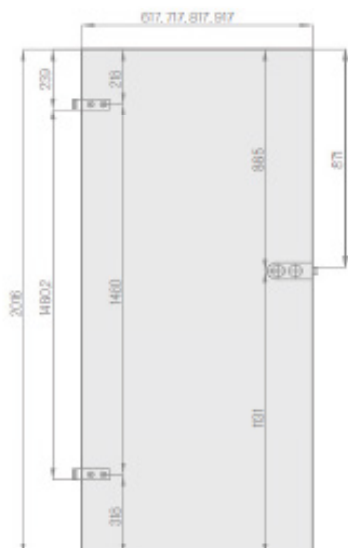

### DIMENSION NORME CZ

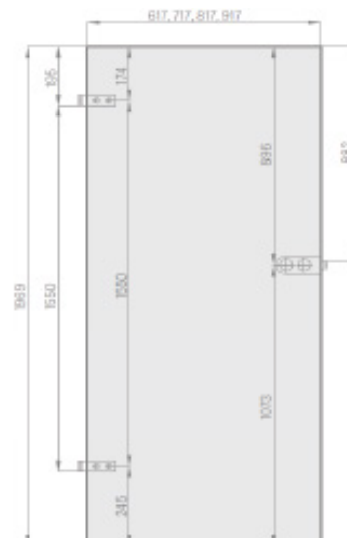

## SERRURE À CONdamnATION POUR SALLE DE BAIN SUR LA FACE

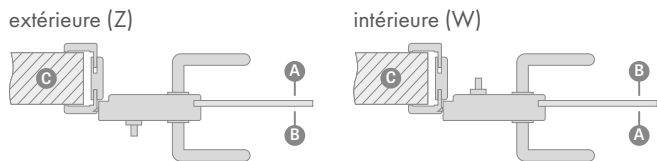

A Couloir B Bathroom C Mur

Serrure WC: lors de la commande de la serrure à condamnation, il faut choisir:

serrure EXTÉRIEURE – si le verrouillage est installé sur la face extérieure de la porte de la salle de bain (Z)

serrure INTÉRIEURE – si le verrouillage est installé sur la face intérieure de la porte de la salle de bain (W)

REMARQUE : les verrous de verrouillage ont une direction (droite gauche)

## CACHE CHARNIÈRES MÉTALLIQUES



Nickel brossé, patine, chromée brillant, laiton brillant, blanc mat et noir mat.

pour Herse Ø16, longueur 47 mm, couleurs:

- nickel brossé, patine, chromée brillant, laiton brillant, blanc et noir

pour les vantaux intérieurs Ø15, longueur 47 mm, couleurs:

- nickel brossé, patine, chromée brillant, laiton brillant, blanc et noir

## AÉRATION

Manchons en plastique imitation bois pour blocs-portes STILE, groupe de coloris GREKO, PREMIUM et CPL.



Grilles d'aération



## VITRAGE

VITRAGE «RECTO» EN STANDARD



VITRAGE «VERSO» SUR DEMANDE



G face lisse

M face mate avec des éléments décoratifs ou incolore avec des éléments décoratifs

## AÉRATION

Le détalonnage n'est pas disponible dans les vantaux sans feuillure des systèmes coulissants en applique et à galandage.

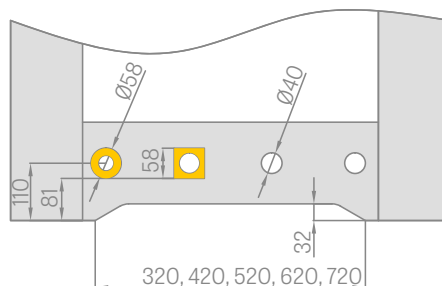

Manchons métalliques rectangulaires et ronds:

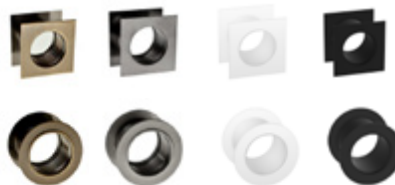

## CIRCULATION D'AIR

Détalonnage de porte – les vantaux sont détalonnés en bas de 15 mm sur toute la largeur. La porte a un jeu entre le vantail et le sol d'environ 9 mm en standard, ce qui donne un jeu d'environ 24 mm total avec le détalonnage.

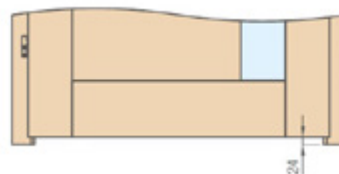



## VANTAUX SUR MESURE

### SZKLENIE STANDARDOWE AWERS



### SZKLENIE NA ZAMÓWIENIE REWERS:



**G** strona gładka; **M** strona matowa z dekoracją

## VITRAGE

### VITRAGE «RECTO» EN STANDARD

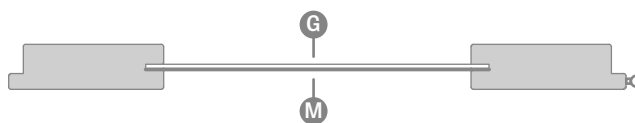

### VITRAGE «VERSO» SUR DEMANDE

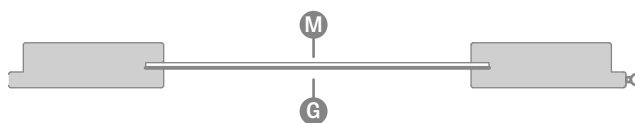

**G** face lisse

**M** face mate avec des éléments décoratifs  
ou incolore avec des éléments décoratifs

## ILLUSTRATION DE LA TRANSLUCIDITÉ DU VITRAGE



**GRAF 1**  
verre trempé peint



**GRAF 12**  
verre trempé peint

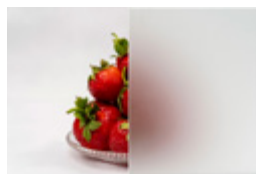

**GRAF 8**  
decolorat



**GRAF 9**  
transparent



**GRAF 26**  
dark grey



**GRAF 29**  
verre laminé

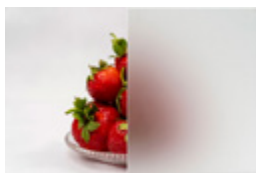

Verre trempé  
decolorat opalin



Verre trempé  
transparent

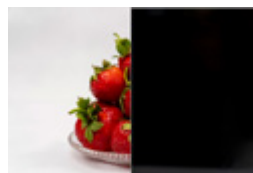

VSG  
noir



VSG  
opalin

## VERRE FEUILLETÉ VSG 221, 331, 441 OPALIN ET NOIR

POUR BLOCS-PORTES STILE ET PORTES PLANES

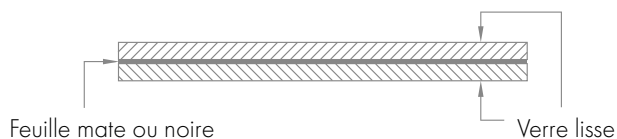

## GÂCHE ÉLECTRIQUE

Disponible pour le dormant fixe et réglable des vantaux avec paumelles visibles et invisibles mais non disponibles pour les dormants avec panneaux en verre GRAF et pour les portes à deux vantaux.

Types de gâches électriques disponibles:

- de base 12V
- de base 24V
- avec interrupteur 12 V
- avec interrupteur 24 V
- réversible 12 V
- réversible 24 V

### GÂCHE ÉLECTRIQUE SIMPLE

Elle reste tout le temps fermée, elle s'ouvre après la mise sous tension.

### GÂCHE ÉLECTRIQUE AVEC INTERRUPTEUR

Elle fonctionne comme une gâche simple, sauf qu'elle peut être désactivée en déplaçant le cliquet.

### GÂCHE ÉLECTRIQUE RÉVERSIBLE

Elle est ouverte après la mise sous tension et fermée après la mise hors tension.

## QUINCAILLERIE AVEC PAUMELLES INVISIBLES ET RÉVERSIBLES

CHARNIÈRE CACHÉE

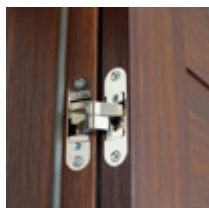

CHARNIÈRE MAGNÉTIQUE



GÂCHE DE SERRURE MAGNÉTIQUE RÉGLABLE

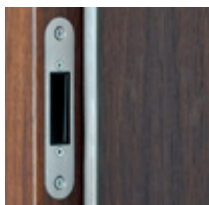

VANTAIL AFFLEURANT LA SURFACE DU DORMANT



CHARNIÈRE CACHÉE NOIRE



CHARNIÈRE MAGNÉTIQUE NOIRE



GÂCHE DE SERRURE MAGNÉTIQUE RÉGLABLE NOIRE



## QUINCAILLERIE

### Serrures à pêne

SERRURE À CLÉ



SERRURE WC



SERRURE À CYLINDRE



SERRURE À MORTAISER <sup>1)</sup>



### ENTRAXES DES SERRURES

1. Dans les vantaux à paumelles visibles, l'entraxe de la serrure bec de cane pour clé, WC et cylindre est de 72 mm.
2. Dans les vantaux à paumelles invisibles et réversibles. L'entraxe de la serrure magnétique respectivement:

- clé et WC entraxe 90 mm
- cylindre.: entraxe 85 mm

Dans les serrures WC, le trou pour le verrouillage est un carré avec un côté:

- Norme PL: 4 mm
- Norme CZ: 6 mm

<sup>1)</sup> Serrure à clé utilisée sans effectuer des trous dans le vantail.

## FIXATION DU DORMANT PAR CHEVILLES AUX VANTAUX AVEC PAUMELLES INVISIBLES

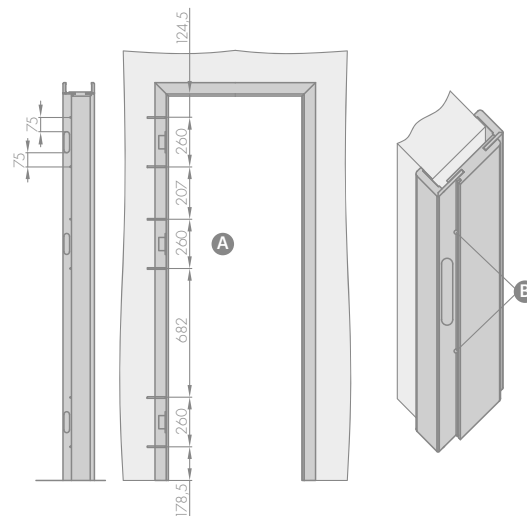

**A** Faites des trous pour les vis métalliques d'une longueur minimale de 80 mm x 6mm.

**B** Pour l'installation du dormant, en plus de la mousse de montage du côté des charnières, il faut utiliser des ancrs de montage. Faites des trous pour les vis au-dessous du joint de manière à ce que l'insertion du joint les masque.



# SYSTÈMES COULISSANTS

EN APPLIQUE

## SYSTÈME COULISSANT EN APPLIQUE



Le prix inclu: un rail en aluminium, un cache-rail et une butée d'arrêt dans la même couleur que le vantail d'une longueur de:

- 210 cm pour le vantail «100»
- 200 cm pour le vantail «90»
- 180 cm pour le vantail «80»
- 150 cm pour le vantail «70», «60»

### Configurations disponibles des systèmes coulissants en applique:

- Un rail, un cache-rail et une butée d'arrêt avec joint (uniquement pour les modèles SP1Nz et SP1Nb)
- Un rail, un cache-rail et dormant en tunnel (uniquement pour le modèle SP2N)
- Un rail, un cache-rail et une butée d'arrêt + dormant en tunnel (uniquement pour les modèles SP1Nz et SP1Nb)
- Un rail, un cache-rail et une butée d'arrêt avec joint + dormant en tunnel (uniquement pour les modèle SP1Nz et SP1Nb)

## SERRURES À CROCHET À CLÉ

chromée brillant, chromée brossée, laiton brillant, noir mat

La clé est disponible uniquement en couleur argent.  
La serrure à crochet à clé comprend deux poignées au choix.



## AVEC UN SUPPLÉMENT DE PRIX

- Dormant réglable en tunnel - inclus dans le prix du dormant réglable
- Serrure à crochet avec quincaillerie - option disponible uniquement pour le système simple
- Poignée ovale, rectangulaire ou ronde - couleurs: chrome brillant, chrome brossé, laiton brillant, mat noir; un kit des poignées est composé de deux pièces
- Synchronisation - L'ouverture ou la fermeture simultanée de deux vantaux se fait au moyen d'un seul vantail, uniquement pour SP2N
- Ralentisseur - Le ralentissement automatique du vantail dans la phase finale de la fermeture uniquement pour SP1Nz et SP1Nb
- Norme 2112

## POIGNÉES RONDES, OVALES, RECTANGULAIRES <sup>1)</sup>

Chromé brillant, chromé brossé, laiton brillant, noir mat



<sup>1)</sup> Sur le modèle BALDUR 8, la poignée ovale et carrée sont recouvertes du fraisage

Il n'est pas possible de réaliser une découpe du vantail sans feuillure dans le système coulissant en applique.  
Le cache-rail n'est ni recouvert de placage ni laqué de l'intérieur.

# SYSTÈMES COULISSANTS EN APPLIQUE

AVEC HABILLAGE DU DORMANT

## SP1NZ OU SP1NB (GAUCHE VERSION RECTO)

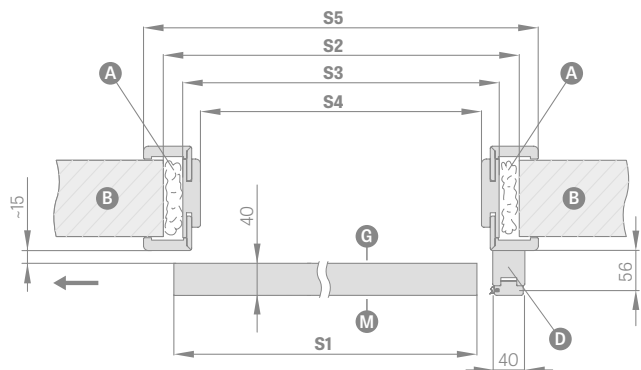

## SP2N (VERSION RECTO)

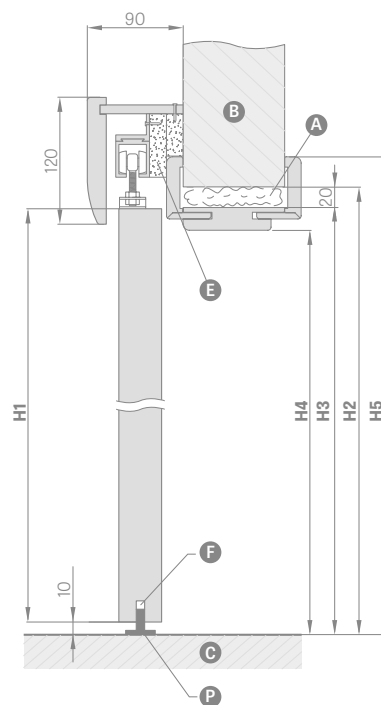
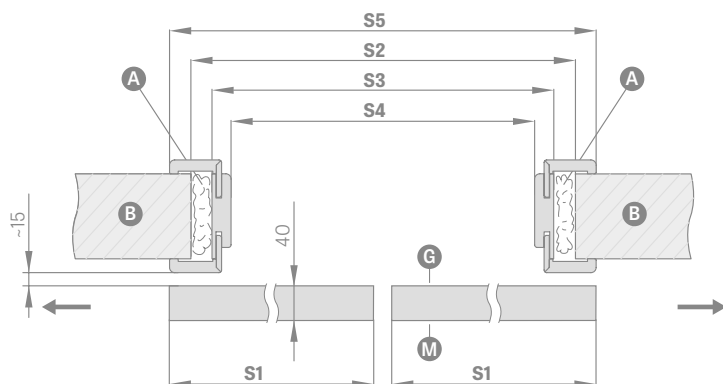

- A - mousse
- B - mur
- C - plancher
- D - poutre butoir
- E - bandes d'espace
- F - fraisage pour le rail de guidage
- G - côté lisse du verre
- P - rail de guidage au sol
- M - face mate du verre

|           |   | SYSTÈME COULISSANT EN APPLIQUE AVEC HABILLAGE DU DORMANT |         |         |           |           |                    |           |           |           |            |   |
|-----------|---|--|---------|---------|-----------|-----------|--------------------|-----------|-----------|-----------|------------|---|
|           |   | Porte un vantail   |         |         |           |           | Porte deux vantaux |           |           |           |            |   |
|           |   | «60»   | «70»    | «80»    | «90»      | «100»     | «60»x2             | «70»x2    | «80»x2    | «90»x2    | «100»x2    |   |
| <b>S1</b> | Largeur du vantail  | 644  | 744     | 844     | 944       | 1044      | 1288               | 1488      | 1688      | 1888      | 2088       |   |
| <b>S2</b> | Largeur de l'ouverture dans le mur                                    | 688  | 788     | 888     | 988       | 1088      | 1288               | 1488      | 1688      | 1888      | 2088       |   |
| <b>S3</b> | Largeur hors tout du dormant  | 648  | 748     | 848     | 948       | 1048      | 1248               | 1448      | 1648      | 1848      | 2048       |   |
| <b>S4</b> | Largeur au nu du dormant  | 604  | 704     | 804     | 904       | 1004      | 1204               | 1404      | 1604      | 1804      | 2004       |   |
| <b>S5</b> | Largeur du revêtement du dormant<br>chambranle 6 cm / chambranle 8 cm | 746/786  | 846/886 | 946/986 | 1046/1086 | 1146/1186 | 1346/1386          | 1546/1586 | 1746/1786 | 1946/1986 | 2146/néant |   |
| <b>H1</b> | Hauteur du vantail  | 2030 [2112] <sup>1)</sup>                                |         |         |           |           |                    |           |           |           |            |   |
| <b>H2</b> | Hauteur de l'ouverture murale   | 2060 [2142] <sup>1)</sup>                                |         |         |           |           |                    |           |           |           |            |   |
| <b>H3</b> | Hauteur extérieure du dormant   | 2040 [2122] <sup>1)</sup>                                |         |         |           |           |                    |           |           |           |            |   |
| <b>H4</b> | Hauteur au nu du dormant  | 2018 [2100] <sup>1)</sup>                                |         |         |           |           |                    |           |           |           |            |   |
| <b>H5</b> | Hauteur du revêtement du dormant<br>chambranle 6 cm / chambranle 8 cm | 2089/2109 [2171 / 2191] <sup>1)</sup>                    |         |         |           |           |                    |           |           |           |            | 2089/néant<br>[2171 / 2191] <sup>1)</sup> |

<sup>1)</sup> Norme PL2112

# SYSTÈMES COULISSANTS EN APPLIQUE

SANS HABILLAGE DU DORMANT

## SP1NZ OU SP1NB (GAUCHE VERSION VERSO)

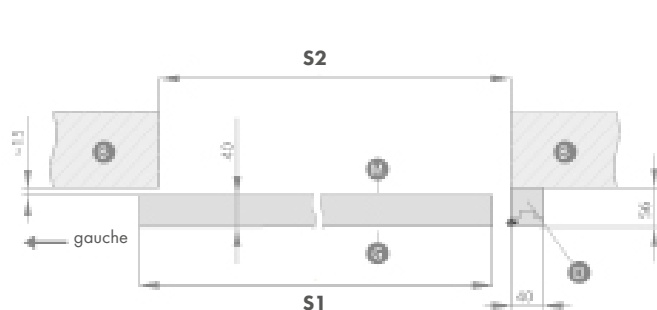

## SP2N (VERSION VERSO)

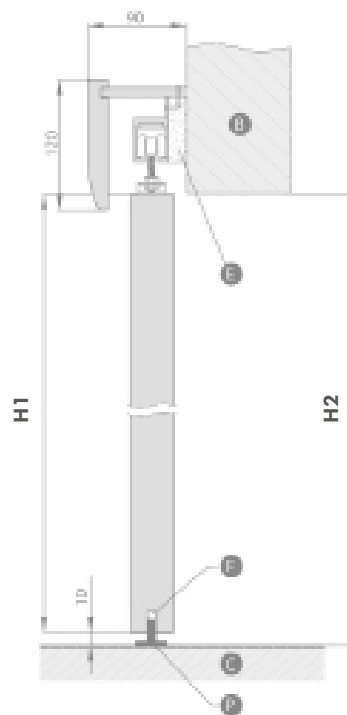
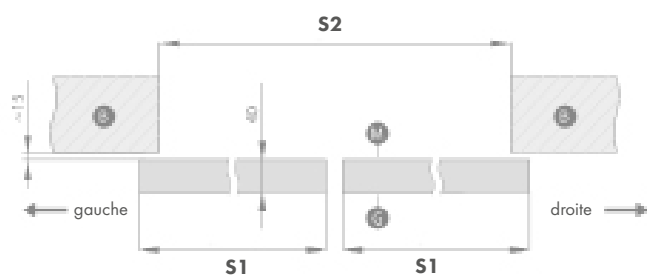

- B- mur
- C- plancher
- D- poutre butoir
- E- bandes d'espacement
- F- fraisage pour le rail de guidage
- G- côté lisse du verre
- P- rail de guidage au sol
- M- face mate du verre

|           |                                    | SYSTÈME COULISSANT EN APPLIQUE SANS HABILLAGE DU DORMANT |                              |                              |                              |                              |                              |                              |                              |                              |                              |
|-----------|------------------------------------|--|------------------------------|------------------------------|------------------------------|------------------------------|------------------------------|------------------------------|------------------------------|------------------------------|------------------------------|
|           |                                    | Porte un vantail   |                              |                              |                              |                              | Porte deux vantaux           |                              |                              |                              |                              |
|           |                                    | «60»   | «70»                         | «80»                         | «90»                         | «100»                        | «60»x2                       | «70»x2                       | «80»x2                       | «90»x2                       | «100»x2                      |
| <b>S1</b> | Largeur du vantail                 | 644  | 744                          | 844                          | 944                          | 1044                         | 1288                         | 1488                         | 1688                         | 1888                         | 2088                         |
| <b>S2</b> | Largeur de l'ouverture dans le mur | 602  | 702                          | 802                          | 902                          | 1002                         | 1202                         | 1402                         | 1602                         | 1802                         | 2002                         |
| <b>H1</b> | Hauteur du vantail                 | 2030<br>(2112) <sup>1)</sup>                             | 2030<br>(2112) <sup>1)</sup> | 2030<br>(2112) <sup>1)</sup> | 2030<br>(2112) <sup>1)</sup> | 2030<br>(2112) <sup>1)</sup> | 2030<br>(2112) <sup>1)</sup> | 2030<br>(2112) <sup>1)</sup> | 2030<br>(2112) <sup>1)</sup> | 2030<br>(2112) <sup>1)</sup> | 2030<br>(2112) <sup>1)</sup> |
| <b>H2</b> | Hauteur de l'ouverture murale      | 2020<br>(2102) <sup>1)</sup>                             | 2020<br>(2102) <sup>1)</sup> | 2020<br>(2102) <sup>1)</sup> | 2020<br>(2102) <sup>1)</sup> | 2020<br>(2102) <sup>1)</sup> | 2020<br>(2102) <sup>1)</sup> | 2020<br>(2102) <sup>1)</sup> | 2020<br>(2102) <sup>1)</sup> | 2020<br>(2102) <sup>1)</sup> | 2020<br>(2102) <sup>1)</sup> |

<sup>1)</sup> Norme PL2112

# SYSTÈMES COULISSANTS EN APPLIQUE

## TYPE LOFT STANDARD

### LE SYSTÈME COULISSANT SIMPLE

#### LOFT STANDARD

Est disponible avec tous les vantaux du système coulissant en applique standard SP1N.

### LE SYSTÈME COULISSANT DOUBLE

#### LOFT STANDARD

Se compose de deux systèmes simples et d'un élément de jonction pour les rails. Le système double LOFT STANDARD est calculé comme 2 x système simple + 1 élément

Trois supports pour le vantail au choix: INDUSTRIEL, RETRO.



**Vantail BALDUR 7, coloris BLANC TITANE UV, poignée noire rectangulaire, supports du vantaux INDUSTRIEL**

### SYSTÈME COULISSANT LOFT STANDARD (AVEC UN SUPPLÉMENT DE PRIX)

- Poignée ovale, rectangulaire ou ronde <sup>3)</sup>
- Ferme-porte sur un côté
- Couplage des rails (permet d'utiliser le système LOFT dans un système à deux vantaux)

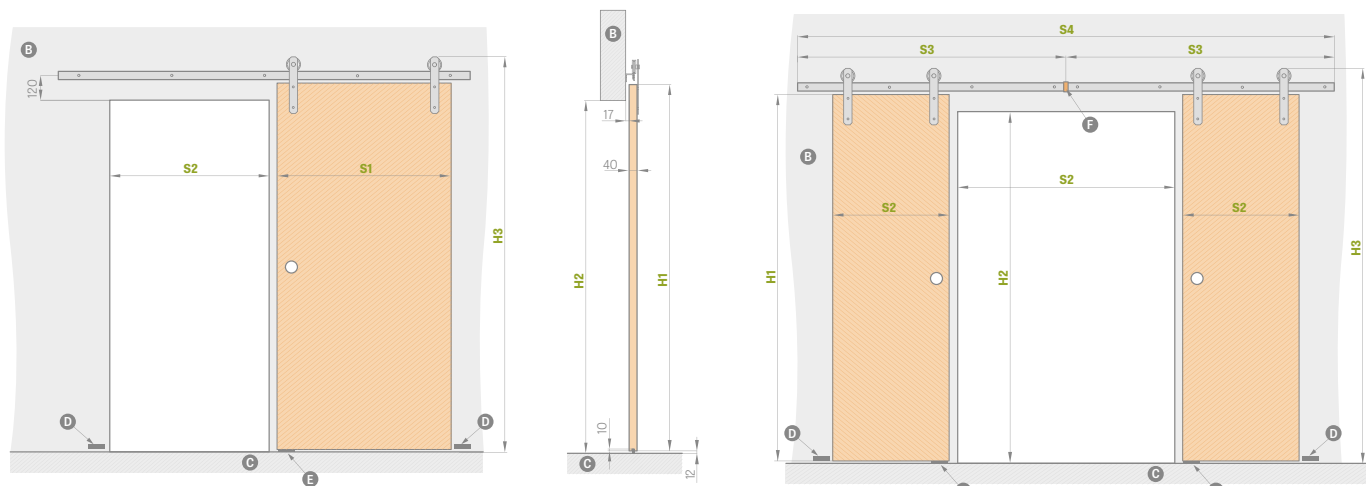

|           |  | «60» | «70» | «80» | «90» | «100» |
|-----------|--|------|------|------|------|-------|
| <b>S1</b> | Largeur du vantail                               | 644  | 744  | 844  | 944  | 1044  |
| <b>S2</b> | Largeur de l'ouverture dans le mur <sup>1)</sup> | 574  | 674  | 774  | 874  | 974   |
| <b>H1</b> | Hauteur du vantail                               | 2030 | 2030 | 2030 | 2030 | 2030  |
| <b>H2</b> | Hauteur de l'ouverture murale                    | 1962 | 1962 | 1962 | 1962 | 1962  |
| <b>H3</b> | Hauteur totale du système                        | 2170 | 2170 | 2170 | 2170 | 2170  |

|           |  | «120» | «140» | «160» | «180» | «200»  |
|-----------|--|-------|-------|-------|-------|--------|
| <b>S1</b> | Largeur du vantail                               | 2x644 | 2x744 | 2x844 | 2x944 | 2x1044 |
| <b>S2</b> | Largeur de l'ouverture dans le mur <sup>1)</sup> | 1202  | 1402  | 1602  | 1802  | 2002   |
| <b>S3</b> | Largeur du guide                                 | 1500  | 1500  | 2000  | 2000  | 2200   |
| <b>S4</b> | Largeur totale du guide <sup>2)</sup>            | 3000  | 3000  | 4000  | 4000  | 4400   |
| <b>H1</b> | Hauteur du vantail                               | 2030  | 2030  | 2030  | 2030  | 2030   |
| <b>H2</b> | Hauteur de l'ouverture murale                    | 1962  | 1962  | 1962  | 1962  | 1962   |
| <b>H3</b> | Hauteur totale du système                        | 2170  | 2170  | 2170  | 2170  | 2170   |

### GUIDE POUR LE SYSTÈME SIMPLE D'UNE LONGUEUR DE:

- 200 cm pour les vantaux «60» «70» «80»
- 250 cm pour le vantail «90» «100»

<sup>1)</sup> Le vantail en position fermée se chevauche de 35 mm de chaque côté.

<sup>2)</sup> Le guide pour le système à deux vantaux se compose de deux guides reliés par un connecteur.

<sup>3)</sup> Sur le modèle BALDUR 8, la poignée ovale et carrée recouvre le fraisage.

**B** – mur  
**C** – plancher  
**D** – butoir monté au mur

**E** – guide  
**F** – connecteur de guides<sup>2)</sup>

# SYSTÈMES COULISSANTS EN APPLIQUE

## TYPE LOFT

Le système coulissant en applique de type LOFT est disponible en noir, le jeu comprend un vantail plein de type LOFT. En standard, le vantail LOFT est disponible avec le panneau de remplissage stabilisant à âme alvéolaire ou, moyennant un supplément de prix, à âme pleine. Le vantail est sans feuillure. Le système est conçu pour une baie finie, la pose en tunnel n'est pas disponible.

Le système complet comprend les éléments suivants: système coulissant LOFT + vantail LOFT + poignée + ferme-porte sur un ou deux côtés. Le système double LOFT est calculé comme 2 x système simple + 1 élément de liaison pour les rails. Deux supports pour le vantail au choix: INDUSTRIEL et RETRO.



Vantail LOFT, coloris CHÊNE ST CPL, poignée ronde, support pour le vantail RETRO

### SYSTÈME COULISSANT LOFT (AVEC UN SUPPLÉMENT DE PRIX)

- Poignée ovale, rectangulaire ou ronde
- Panneau de remplissage à âme pleine
- Manchons métalliques ronds et carrés (4 pcs.); Finition: Noir mat
- Ferme-porte sur un côté
- Couplage des rails (permet d'utiliser le système loft dans un système à deux vantaux)
- Chants vantaux noirs

|                              |                                 |                                 |                                 |                                  |                                    |
|------------------------------|---------------------------------|---------------------------------|---------------------------------|----------------------------------|------------------------------------|
| noyer premium                | érable gris premium             | chêne premium                   | fiène graphite premium          | chêne natur premium              | chêne naturel premium transversale |
|                              | <b>NOUVEAUTÉ</b>                |                                 |                                 |                                  |                                    |
| blanc premium <sup>1)</sup>  | blanc st cpl <sup>1) 2)</sup>   | chêne st cpl                    | chêne gris st cpl               | wengé dark st cpl                |                                    |
|                              | <b>NOUVEAUTÉ</b>                | <b>NOUVEAUTÉ</b>                | <b>NOUVEAUTÉ</b>                |                                  |                                    |
| écorce blanc premium         | cappuccino st cpl <sup>2)</sup> | gris clair st cpl <sup>2)</sup> | noir st cpl <sup>2)</sup>       | béton premium                    | blanc titane uv                    |
|                              |                                 |                                 | <b>NOUVEAUTÉ</b>                | <b>NOUVEAUTÉ</b>                 | <b>NOUVEAUTÉ</b>                   |
| blanc cpl 0,2                | gris cpl 0,2                    | anthracite st cpl               | vert foncé st cpl <sup>2)</sup> | bleu marine st cpl <sup>2)</sup> | st cpl cendre <sup>2)</sup>        |
| <b>NOUVEAUTÉ</b>             | <b>NOUVEAUTÉ</b>                | <b>NOUVEAUTÉ</b>                |                                 |                                  |                                    |
| orzech classic cpl 0,2   0,7 | dqb retro cpl 0,2   0,7         | dqb classic cpl 0,2   0,7       |                                 |                                  |                                    |

### SUPPORTS POUR LES VANTAUX



Finition des chants vantaux noirs lisses



Finition des chants vantaux noirs transversaux



Industriel



Retro

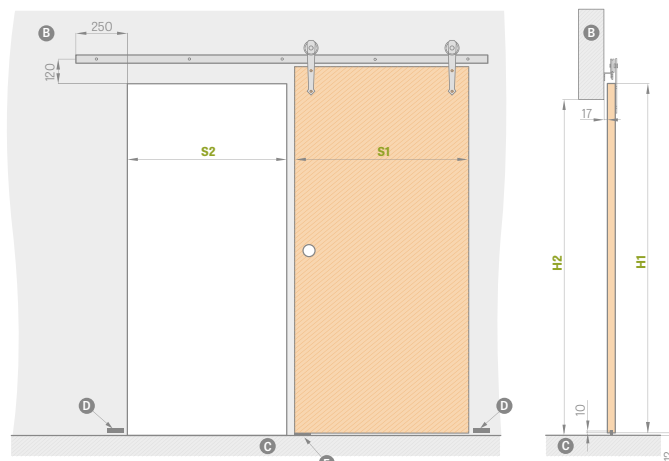

|    |                                    | «60» | «70» | «80» | «90» | «100» |
|----|------------------------------------|------|------|------|------|-------|
| S1 | Largeur du vantail                 | 644  | 744  | 844  | 944  | 1044  |
| S2 | Largeur de l'ouverture dans le mur | 574  | 674  | 774  | 874  | 974   |
| H1 | Hauteur du vantail                 | 2150 | 2150 | 2150 | 2150 | 2150  |
| H2 | Hauteur de l'ouverture murale      | 2082 | 2082 | 2082 | 2082 | 2082  |

- B - mur
- C - plancher
- D - poutre butoir
- E - rail de guidage

### POIGNÉES MÉTALLIQUES RONDES, OVALES, RECTANGULAIRES

Chromée brillante, chromée brossée, laiton brillant, noir mat



### GUIDE D'UNE LONGUEUR DE:

- 200 cm pour les vantaux «60» «70» «80»
- 250 cm pour les vantaux «90» «100»

<sup>1)</sup> Placage blanc lisse imitation peinture

<sup>2)</sup> Un revêtement spécial AntiFinger pour réduire la saleté et les traces de doigts. **NOUVEAUTÉ**



# SYSTÈMES COULISSANTS EN APPLIQUE

## TYPE MAGIC

Le système coulissant en applique de type MAGIC est disponible uniquement avec un vantail plein de type MAGIC. En standard, le vantail MAGIC est disponible avec le panneau de remplissage stabilisant à âme alvéolaire ou, moyennant un supplément de prix, à âme pleine.

Le vantail est sans feuillure. Le système est conçu pour une baie finie, la pose en tunnel n'est pas disponible. Le système complet comprend les éléments suivants: système coulissant MAGIC + vantail MAGIC + poignée.

Le système n'est disponible que sous forme d'ensemble complet (système + vantail).

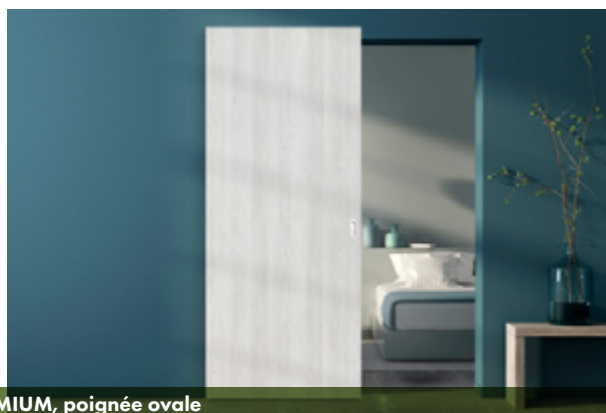

Vantail MAGIC, coloris CHÊNE PREMIUM, poignée ovale

### SYSTÈME COULISSANT MAGIC (AVEC UN SUPPLÉMENT DE PRIX)

- Poignée ovale, rectangulaire ou ronde
- Panneau de remplissage à âme pleine
- Manchons métalliques ronds et carrés (4 pcs);  
finition: chromée brillant, chromée brossé, noir mat
- Chants vantaux noirs

|                             |                                 |                                 |                                 |                                  |                                    |
|-----------------------------|---------------------------------|---------------------------------|---------------------------------|----------------------------------|------------------------------------|
| noyer premium               | érable gris premium             | chêne premium                   | frêne graphite premium          | chêne natur premium              | chêne naturel premium transversale |
|                             | <b>NOUVEAUTÉ</b>                |                                 |                                 |                                  |                                    |
| blanc premium <sup>1)</sup> | blanc st cpl <sup>1) 2)</sup>   | chêne st cpl                    | chêne gris st cpl               | wengé dark st cpl                |                                    |
|                             | <b>NOUVEAUTÉ</b>                | <b>NOUVEAUTÉ</b>                | <b>NOUVEAUTÉ</b>                |                                  |                                    |
| écorce blanc premium        | cappuccino st cpl <sup>2)</sup> | gris clair st cpl <sup>2)</sup> | noir st cpl <sup>2)</sup>       | béton premium                    | blanc titane uv                    |
|                             |                                 |                                 | <b>NOUVEAUTÉ</b>                | <b>NOUVEAUTÉ</b>                 | <b>NOUVEAUTÉ</b>                   |
| blanc cpl 0,2               | gris cpl 0,2                    | anthracite cpl 0,2              | vert foncé st cpl <sup>2)</sup> | bleu marine st cpl <sup>2)</sup> | st cpl cendre <sup>2)</sup>        |
| <b>NOUVEAUTÉ</b>            | <b>NOUVEAUTÉ</b>                | <b>NOUVEAUTÉ</b>                |                                 |                                  |                                    |
| orzech classic cpl 0,2      | dąb retro cpl 0,2               | dąb classic cpl 0,2             |                                 |                                  |                                    |

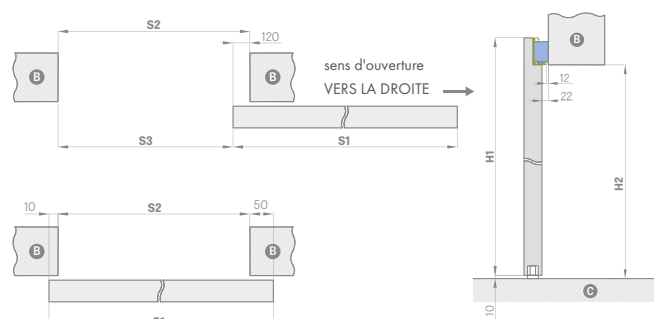

|           |                                    | «60» | «70» | «80» | «90» | «100» |
|-----------|------------------------------------|------|------|------|------|-------|
| <b>S1</b> | Largeur du vantail                 | 644  | 744  | 844  | 944  | 1044  |
| <b>S2</b> | Largeur de l'ouverture dans le mur | 584  | 684  | 784  | 884  | 984   |
| <b>S3</b> | Światło przejścia                  | 464  | 564  | 664  | 764  | 864   |
| <b>H1</b> | Hauteur du vantail                 | 2150 | 2150 | 2150 | 2150 | 2150  |
| <b>H2</b> | Hauteur de l'ouverture murale      | 2100 | 2100 | 2100 | 2100 | 2100  |

### POIGNÉES MÉTALLIQUES RONDES, OVALES, RECTANGULAIRES

Chromée brillant, chromée brossé, laiton brillant, noir mat



Finition des chants vantaux noirs lisses



Finition des chants vantaux noirs transversaux

<sup>1)</sup> Placage blanc lisse imitation peinture.

<sup>2)</sup> Un revêtement spécial **AntiFinger** pour réduire la saleté et les empreintes de doigts.

# SYSTÈMES COULISSANTS EN APPLIQUE

PORTES VITRÉES GRAF



Système coulissant pour portes vitrées avec cache-rail en aluminium anodisé couleur argent ou revêtu par poudre en couleur noire mate. Ce système est complet et utilisé pour une baie finie, car la pose en tunnel n'est pas disponible. Tous les panneaux de verre GRAF, figurant aux pages 94-95.

Le système complet comprend les éléments suivants: système coulissant SYSTÈME GRAF + panneau de verre SYSTEM GRAF + poignée + fermeporte sur un côté.

| SYSTÈME COULISSANT EN APPLIQUE POUR PORTES VITRÉES |                                    |           |      |      |      |
|--|------------------------------------|-----------|------|------|------|
|  |                                    | «60»      | «70» | «80» | «90» |
| S1   | Largeur du vantail                 | 662       | 762  | 862  | 962  |
| S2   | Largeur de l'ouverture dans le mur | 602       | 702  | 802  | 902  |
| S3   | Longueur du guide                  | 1500      | 1500 | 1800 | 2000 |
| H1   | Hauteur du vantail                 | 2036      |      |      |      |
| H2   | Hauteur de l'ouverture murale      | max. 2020 |      |      |      |
| H3   | Hauteur totale du système          | 2114      |      |      |      |

B - mur

D - guide-rail

C - plancher

## SYSTÈME COULISSANT POUR PORTES VITRÉES

- anode d'argent
- noir mat

## AVEC UN SUPPLÉMENT DE PRIX

- Poignée ronde bi-face en acier inoxydable
- Poignée ronde à deux faces en aluminium anodisé couleur inox ou noir mat (revêtement par poudre)
- Poignée ronde bi-face en acier inoxydable noir mat
- Un supplément de prix pour le panneau en verre «90»
- Ferme-porte

### POIGNÉE

acier inoxydable, noir mat, aluminium anodisé



diamètre extérieur 54 mm



diamètre extérieur 54 mm

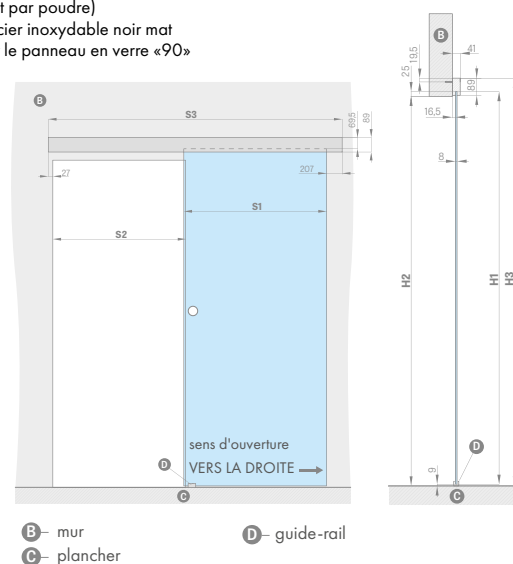

B - mur

C - plancher

D - guide-rail



# SYSTÈMES COULISSANTS

À GALANDAGE

## PROPOSE DES SYSTÈMES COULISSANTS À GALANDAGE SUIVANTS

**SP1C.100**  Système coulissant simple à galandage, caisson 100 disponible uniquement pour les vantaux menuisés STILE, les vantaux laqués et pour le modèle ALTAMURA 1, UNO PREMIUM.

**SP2C.100**  Système coulissant double à galandage, caisson 100 disponible uniquement pour les vantaux menuisés STILE et pour le modèle ALTAMURA 1, UNO PREMIUM et UNO LUX.

**SP1C.125**  Système coulissant simple à galandage, caisson 125.

**SP1C.125**  Système coulissant double à galandage, caisson 125.

**ZN1**  Habillage de la paroi de base complémentaire aux systèmes SP1C.100 ou SP1C.125.

**ZN2**  Habillage de la paroi de base complémentaire aux systèmes SP2C.100 ou SP2C.125.

Systèmes non disponibles dans les stratifiés CPL0.2 et CPL0.7

PRIX DU SYSTÈME  
COULISSANT

= PRIX DU VANTAIL

+ PRIX DU CAISSON  
ALUMINIUM

+ PRIX DE L'OSSATURE  
TUNNEL DE BASE

+ EN OPTION PRIX DE  
L'HABILLAGE ZN1 OU ZN2

Le système coulissant à galandage simple/double est composé des éléments suivants:

- Caisson aluminium [LEON] SP1.
- Caisson aluminium [LEON] SP2.
- Vantail avec paumelles sans feuillure / deux vantaux sans feuillure – prix du vantail standard / prix de deux vantaux.
- Habillage de base en tunnel (voir le tableau ci-dessus).
- Habillage en tunnel ZN1 ou ZN2 – voir le tableau à la page suivante.

### AVEC UN SUPPLÉMENT DE PRIX

- Jonction à 90 degrés.
- Serrure à crochet avec quincaillerie disponible uniquement pour : SP1C.100, SP1C.125.
- Poignée ovale, rectangulaire ou ronde dans les couleurs: chromée brillant, chromée brossé, laiton brillant, noir mat. disponible pour SP1C.100, SP2C.100, SP1C.125, SP2C.125. Un kit de poignées comprend deux pièces.
- Poignée cuve dans les couleurs: chromée brillant, chromée brossé, laiton brillant, noir mat
- Synchronisation L'ouverture ou la fermeture simultanée de deux vantaux se fait au moyen d'un seul vantail disponible uniquement pour: SP2C.100, SP2C.125
- Ralentisseur: ralentissement automatique du vantail dans la phase finale de la fermeture; disponible uniquement pour SP1C.100, SP1C.125
- Norme 2112

## POIGNÉES MÉTALLIQUES RONDES, OVALES, RECTANGULAIRES

Chromée brillant, chromée brossée, laiton brillant, noir mat



## SERRURES À CROCHET À CLÉ

chromée brillant,  
chromée brossée,  
laiton brillant,  
noir mat

La clé est disponible uniquement en couleur argent. La serrure à crochet à clé comprend deux poignées au choix.

Plage de réglage de l'habillage de base - min - max (mm)

|         |
|---------|
| 0-40    |
| 40-60   |
| 60-80   |
| 80-100  |
| 100-120 |
| 120-140 |
| 140-160 |
| 160-180 |
| 180-200 |
| 200-220 |
| 220-240 |
| 240-260 |
| 260-280 |
| 280-300 |
| 300-320 |
| 320-340 |
| 340-360 |

Système comprenant l'habillage simple face pour les portes doubles ZN2 ; le prix indiqué dans le tableau ci-dessus est majoré de 30 %

| DORMANT RÉGLABLE |   | PORTE DEUX VANTAUX                  |         |         |           |           |           |           |           |           |  |
|------------------|---|-------------------------------------|---------|---------|-----------|-----------|-----------|-----------|-----------|-----------|--|
|                  |   | «60»                                | «70»    | «80»    | «90»      | «100»     | 2x «60»   | 2x «70»   | 2x «80»   | 2x «90»   | 2x «100»                                 |
| S1               | Largeur du vantail  | 644                                 | 744     | 844     | 944       | 1044      | 1288      | 1488      | 1688      | 1888      | 2088                                     |
| S2               | Largeur au nu du dormant  | 604                                 | 704     | 804     | 904       | 1004      | 1204      | 1404      | 1604      | 1804      | 2004                                     |
| S3               | Largeur du caisson  | 1318                                | 1518    | 1718    | 1918      | 2118      | 2538      | 2938      | 3338      | 3738      | 4138                                     |
| S4               | Largeur du revêtement du dormant<br>chambranle 6 cm / chambranle 8 cm | 746/786                             | 846/886 | 946/986 | 1046/1086 | 1146/1186 | 1346/1386 | 1546/1586 | 1746/1786 | 1946/1986 | 2146/néant                               |
| S5               | Largeur de l'ouverture dans le caisson                                | 655                                 | 755     | 855     | 955       | 1055      | 1255      | 1455      | 1655      | 1855      | 2055                                     |
| S6               | Largeur de l'ouverture dans le mur                                    | 1338                                | 1538    | 1738    | 1938      | 2138      | 2558      | 2958      | 3358      | 3758      | 4158                                     |
| H1               | Hauteur du vantail  | 2030(2112) <sup>1)</sup>            |         |         |           |           |           |           |           |           |  |
| H2               | Hauteur du revêtement du dormant<br>chambranle 6 cm / chambranle 8 cm | 2092/2112 (2174/2194) <sup>1)</sup> |         |         |           |           |           |           |           |           | 2092/néant<br>(2174/néant) <sup>1)</sup> |
| H3               | Hauteur du caisson  | 2115 (2197) <sup>1)</sup>           |         |         |           |           |           |           |           |           |  |
| H4               | Hauteur au nu du dormant  | 2021 (2103) <sup>1)</sup>           |         |         |           |           |           |           |           |           |  |
| H5               | Hauteur de l'ouverture murale   | 2125 (2207) <sup>1)</sup>           |         |         |           |           |           |           |           |           |  |

<sup>1)</sup> Norme PL2112

**SP1C.100** (gauche, vitrage « recto »)  
plage fixe 100 mm

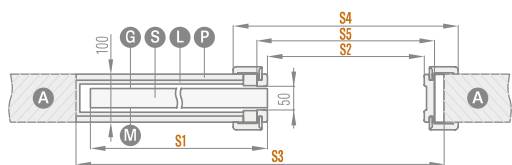

Épaisseur du caisson avant la pose des plaques de plâtre cartonné – 75 mm

Uniquement pour le modèle UNO PREMIUM, ALTAMURA 1 et pour tous les vantaux menuisés. Le système ne comprend pas et ne nécessite pas de brosses anti-poussière.

**SP1C.125** (gauche, vitrage « recto »)  
plage fixe 125 mm

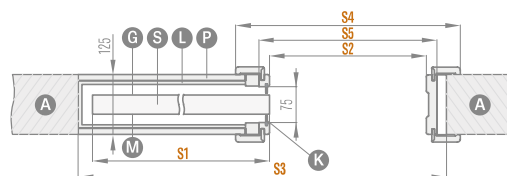

Épaisseur du caisson avant la pose des plaques de plâtre cartonné - 100 mm

À utiliser uniquement avec les vantaux plans équipés d'un encadrement du vitrage. Le système comprend les brosses anti-poussière grises.

**SP2C.100** (gauche, vitrage « recto »)  
plage fixe 100 mm

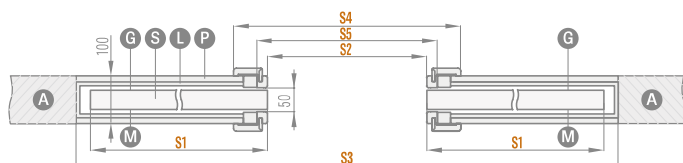

Épaisseur du caisson avant la pose des plaques de plâtre cartonné – 75 mm

Uniquement pour le modèle UNO PREMIUM, ALTAMURA 1 et pour tous les vantaux menuisés. Le système ne comprend pas et ne nécessite pas de brosses anti-poussière.

**SP2C.125** (gauche, vitrage « recto »)  
plage fixe 125 mm

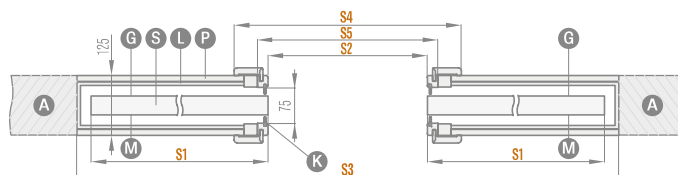

Épaisseur du caisson avant la pose des plaques de plâtre cartonné – 100 mm

À utiliser uniquement avec les vantaux plans équipés d'un encadrement du vitrage. Le système comprend les brosses anti-poussière grises.

**ZN1** habillage de base simple face pour  
SP1C.100 et SP1C.125

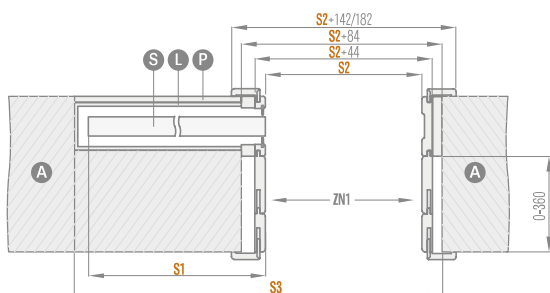

Dimension de l'habillage de la paroi de base  
De 0-40; 40-60; ... 340-360

Le schéma représente l'habillage de base simple face ZN1.

**ZN2** habillage de base simple face pour  
SP2C.100 et SP2C.125

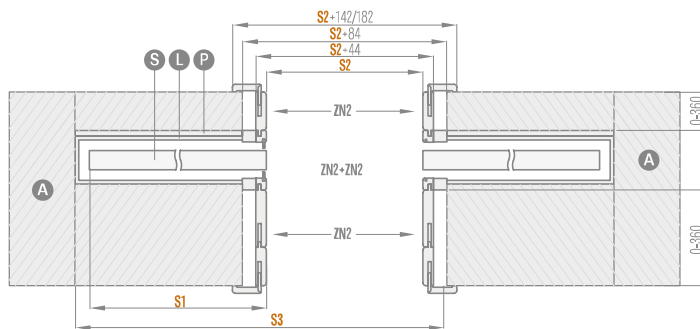

Dimension de l'habillage de la paroi de base  
de 0-40; 40-60; ... 340-360

Le schéma représente l'habillage de base double face ZN2 + ZN2.

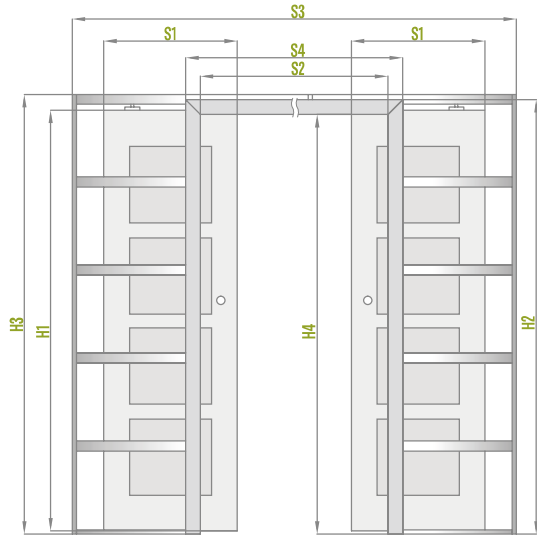
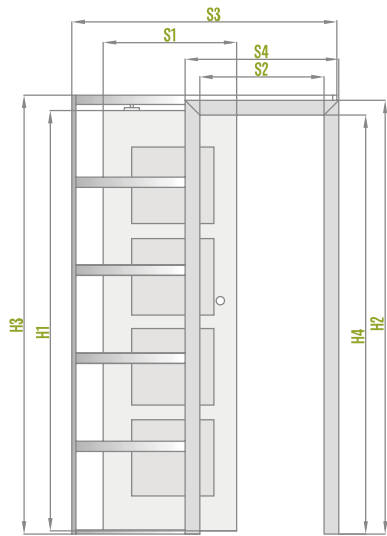

- Ⓐ mur
- Ⓟ plaque de plâtre cartonné
- Ⓖ face lisse du verre
- Ⓢ vantail

- Ⓕ caisson en aluminium
- Ⓚ brosses anti-poussière
- Ⓜ face mate du verre

# PORTE DEUX VANTAUX

AVEC PAUMELLES VISIBLES ET INVISIBLES

## PORTE DEUX VANTAUX

- La porte à deux vantaux peut être fabriquée avec une âme pleine moyennant un supplément de prix.
- Les portes à deux vantaux sont fabriquées sur la base des modèles disponibles de portes planes à un vantail ou de portes menuisées et avoir les mêmes caractéristiques : couleur, finition (STANDARD, SOFT), vitrage, etc..
- Porte à deux vantaux disponible en CPL 0,2 et CPL 0,7. Les bandes de couverture des vantaux CPL 0,7 sont laminés CPL 0,2
- Le vantail passif est équipé de loquets de porte.
- Le vantail passif d'une largeur inférieure à « 60 » est disponible uniquement en version pleine et lisse, c'est-à-dire comme un module d'extension (voir la figure ci-dessous).
- Les modules d'extension sont fabriqués selon la technologie à panneaux avec chant STANDARD. Ils sont disponibles avec un panneau de remplissage à âme alvéolaire ou, moyennant un supplément de prix, à âme pleine. Les modules d'extension ont un décor bois structuré à fil vertical.
- Le vantail actif et le vantail passif sont équipés de bandes de couverture.
- Les portes à deux vantaux avec paumelles invisibles sont disponibles uniquement avec une serrure magnétique.
- Les portes à deux vantaux avec paumelles invisibles sont disponibles uniquement avec un dormant réglable.
- Pour les portes à deux vantaux la gâche électrique n'est pas disponible.
- Norme PL2112 pour les vantaux sélectionnés

## PRIX DES PORTES À DEUX VANTAUX

|   |               |                     |    |    |     |                |    |   |     |  |  |
|---|---------------|---------------------|----|----|-----|----------------|----|---|-----|--|--|
| PORTES PLANES<br>ET MENUISÉES                               | VANTAIL ACTIF |                     |    |    |     | VANTAIL PASSIF |    |   |     |  |  |
|   | 60            | 70                  | 80 | 90 | 100 | 60             | 70 | 80  | 90* |  |  |
| PRIX DE LA PORTE À DEUX VANTAUX<br>AVEC BANDE DE COUVERTURE | =             | PRIX DU VANTAIL X 2 |    |    |     |                | +  | BANDES DE COUVERTURE                                  |     |  |  |
| PORTES PLANES<br>ET MENUISÉES                               | VANTAIL ACTIF |                     |    |    |     | VANTAIL PASSIF |    |   |     |  |  |
|   | 60            | 70                  | 80 | 90 | 100 | 30             | 40 | 50  |     |  |  |
| PRIX DE LA PORTE À DEUX VANTAUX<br>AVEC BANDE DE COUVERTURE | =             | PRIX DU VANTAIL     |    |    |     |                | +  | MODULE D'EXTENSION PLEIN AVEC<br>BANDES DE COUVERTURE |     |  |  |

- Le prix du dormant fixe réglable pour la porte à deux vantaux est majoré de 30 %
- Le supplément de prix pour le panneau plein dans l'extension.
- Module d'extension verni uniquement en plein lisse BLANC TITNE UV.

\* non applicable aux vantaux à paumelles invisibles

## LARGEURS DE VANTAUX DISPONIBLES

- Portes planes et menuisées à deux vantaux de « 120 » à « 190 » \*\* et combinaisons avec module d'extension plein lisse.

|          |          |          |          |           |
|----------|----------|----------|----------|-----------|
| 60 + 30* | 70 + 30* | 80 + 30* | 90 + 30* | 100 + 30* |
| 60 + 40* | 70 + 40* | 80 + 40* | 90 + 40* | 100 + 40* |
| 60 + 50* | 70 + 50* | 80 + 50* | 90 + 50* | 100 + 50* |

\* Module d'extension disponible uniquement pour la technologie standard comme module plein lisse.

\*\* Jusq'f « 180 » pour les portes avec paumelles invisibles.



# PORTE DEUX VANTAUX

AVEC PAUMELLES INVISIBLES

## PORTE À DEUX VANTAUX AVEC PAUMELLES INVISIBLES AVEC DORMANT RÉGLABLE

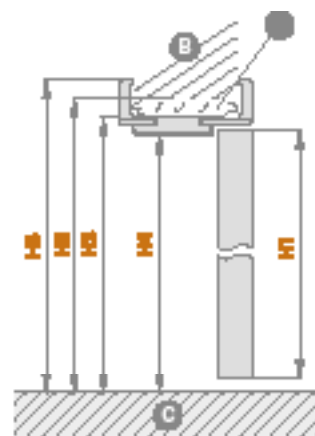
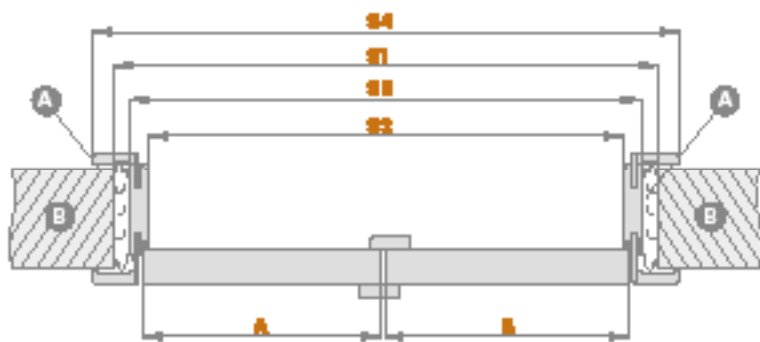

A - mousse B - mur C - plancher

| DORMANT RÉGLABLE |   | PORTE DEUX VANTAUX                 |           |           |           |           |           |           |           |           |           |
|------------------|---|------------------------------------|-----------|-----------|-----------|-----------|-----------|-----------|-----------|-----------|-----------|
|                  |   | «90»                               | «100»     | "110"     | «120»     | "130"     | «140»     | "150"     | «160»     | "170"     | «180»     |
| A+B              | Largeur du vantail  | 988                                | 1088      | 1188      | 1288      | 1388      | 1488      | 1588      | 1688      | 1788      | 1888      |
| S1               | Largeur de l'ouverture dans le mur                                    | 1061                               | 1161      | 1261      | 1361      | 1461      | 1561      | 1661      | 1761      | 1861      | 1961      |
| S2               | Largeur hors tout du dormant  | 1021                               | 1121      | 1221      | 1321      | 1421      | 1521      | 1621      | 1721      | 1821      | 1921      |
| S3               | Largeur au nu du dormant  | 977                                | 1077      | 1177      | 1277      | 1377      | 1477      | 1577      | 1677      | 1777      | 1877      |
| S4               | Largeur du revêtement du dormant<br>chambranle 6 cm / chambranle 8 cm | 1119/1159                          | 1219/1259 | 1319/1359 | 1419/1459 | 1519/1559 | 1619/1659 | 1719/1759 | 1819/1859 | 1919/1959 | 2019/2059 |
| H1               | Hauteur du vantail  | 2030 (2112) <sup>2</sup>           |           |           |           |           |           |           |           |           |           |
| H2               | Hauteur de l'ouverture murale   | 2073 (2155) <sup>2</sup>           |           |           |           |           |           |           |           |           |           |
| H3               | Hauteur extérieure du dormant   | 2053 (2135) <sup>2</sup>           |           |           |           |           |           |           |           |           |           |
| H4               | Hauteur au nu du dormant  | 2031 (2113) <sup>2</sup>           |           |           |           |           |           |           |           |           |           |
| H5               | Hauteur du revêtement du dormant<br>chambranle 6 cm / chambranle 8 cm | 2102/2122 (2184/2204) <sup>2</sup> |           |           |           |           |           |           |           |           |           |

<sup>2</sup> Norme PL2112

### PORTE DEUX VANTAUX - SYMÉTRIQUE



### PORTE DEUX VANTAUX - ASYMETRIQUE



### PORTE DEUX VANTAUX - AVEC MODULE EXTENSION PLANE LISSE



# PORTE DEUX VANTAUX

AVEC PAUMELLES VISIBLES

## PORTE À DEUX VISIBLES AVI

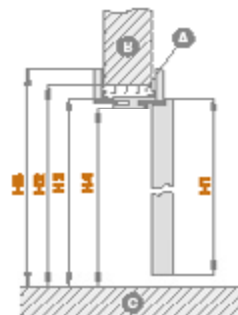
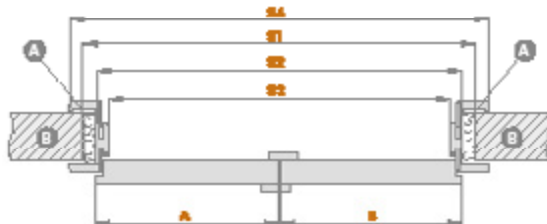

A - mousse B - mur C - plancher

| DORMANT RÉGLABLE |   | PORTE DEUX VANTAUX                 |           |           |           |           |           |           |           |           |           |           |
|------------------|---|------------------------------------|-----------|-----------|-----------|-----------|-----------|-----------|-----------|-----------|-----------|-----------|
|                  |   | «90»                               | «100»     | "110"     | «120»     | "130"     | «140»     | "150"     | «160»     | "170"     | «180»     | "190"     |
| A+B              | Largeur du vantail  | 988                                | 1088      | 1188      | 1288      | 1388      | 1488      | 1588      | 1688      | 1788      | 1888      | 1988      |
| S1               | Largeur de l'ouverture dans le mur                                    | 1034                               | 1134      | 1234      | 1334      | 1434      | 1534      | 1634      | 1734      | 1834      | 1934      | 2034      |
| S2               | Largeur hors tout du dormant  | 994                                | 1094      | 1194      | 1294      | 1394      | 1494      | 1594      | 1694      | 1794      | 1894      | 1994      |
| S3               | Largeur au nu du dormant  | 950                                | 1050      | 1150      | 1250      | 1350      | 1450      | 1550      | 1650      | 1750      | 1850      | 1950      |
| S4               | Largeur du revêtement du dormant<br>chambranle 6 cm / chambranle 8 cm | 1092/1132                          | 1192/1232 | 1292/1332 | 1392/1432 | 1492/1532 | 1592/1632 | 1692/1732 | 1792/1832 | 1892/1932 | 1992/2032 | 2092/2132 |
| H1               | Hauteur du vantail  | 2030 [2112] <sup>2</sup>           |           |           |           |           |           |           |           |           |           |           |
| H2               | Hauteur de l'ouverture murale   | 2060 [2142] <sup>2</sup>           |           |           |           |           |           |           |           |           |           |           |
| H3               | Hauteur extérieure du dormant   | 2040 [2122] <sup>2</sup>           |           |           |           |           |           |           |           |           |           |           |
| H4               | Hauteur au nu du dormant  | 2018 [2100] <sup>2</sup>           |           |           |           |           |           |           |           |           |           |           |
| H5               | Hauteur du revêtement du dormant<br>chambranle 6 cm / chambranle 8 cm | 2089/2109 [2171/2191] <sup>2</sup> |           |           |           |           |           |           |           |           |           |           |

<sup>2)</sup> Norme PL2112

## PORTE À DEUX VISIBLI

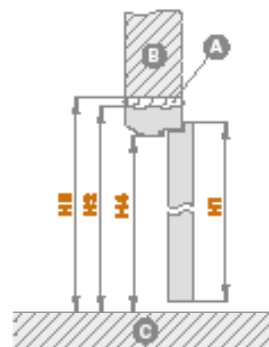
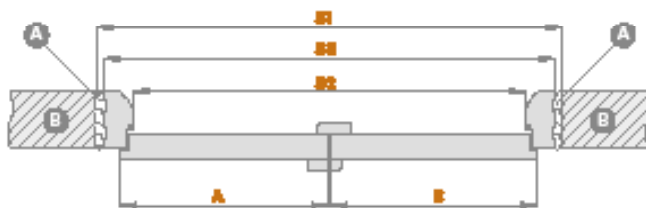

A - mousse B - mur C - plancher

| DORMANT FIXE |                                    | PORTE DEUX VANTAUX |       |       |       |       |       |       |       |       |       |       |
|--------------|------------------------------------|--------------------|-------|-------|-------|-------|-------|-------|-------|-------|-------|-------|
|              |                                    | «90»               | «100» | "110" | «120» | "130" | «140» | "150" | «160» | "170" | «180» | "190" |
| A+B          | Largeur du vantail                 | 988                | 1088  | 1188  | 1288  | 1388  | 1488  | 1588  | 1688  | 1788  | 1888  | 1988  |
| S1           | Largeur de l'ouverture dans le mur | 1068               | 1168  | 1268  | 1368  | 1468  | 1568  | 1668  | 1768  | 1868  | 1968  | 2068  |
| S2           | Largeur hors tout du dormant       | 1038               | 1138  | 1238  | 1338  | 1438  | 1538  | 1638  | 1738  | 1838  | 1938  | 2038  |
| S3           | Largeur au nu du dormant           | 950                | 1050  | 1150  | 1250  | 1350  | 1450  | 1550  | 1650  | 1750  | 1850  | 1950  |
| H1           | Hauteur du vantail                 | 2030               | 2030  | 2030  | 2030  | 2030  | 2030  | 2030  | 2030  | 2030  | 2030  | 2030  |
| H2           | Hauteur de l'ouverture murale      | 2077               | 2077  | 2077  | 2077  | 2077  | 2077  | 2077  | 2077  | 2077  | 2077  | 2077  |
| H3           | Hauteur extérieure du dormant      | 2062               | 2062  | 2062  | 2062  | 2062  | 2062  | 2062  | 2062  | 2062  | 2062  | 2062  |
| H4           | Hauteur au nu du dormant           | 2018               | 2018  | 2018  | 2018  | 2018  | 2018  | 2018  | 2018  | 2018  | 2018  | 2018  |



# SYSTÈME DE PORTE À DORMANT CACHÉ COVERT

OUVRANT VERS L'INTÉRIEUR ET VERS L'EXTÉRIEUR



## STRUCTURE

- Vantail avec paumelles visibles ou avec paumelles invisibles.
- Traverse en bois recouvert de deux panneaux HDF.
- Panneau de remplissage stabilisant à âme alvéolaire ou, moyennant un supplément de prix, à âme pleine.

## FINITION

- Panneau HDF recouvert de placage PREMIUM, vernis UV ou placage pour la peinture ou la pose de papier peint.
- Chants du vantail conçus pour les portes avec paumelles visibles et invisibles.

## QUINCAILLERIE

- Toujours deux charnières cachées encastrées dans le dormant (troisième en option moyennant un supplément de prix).
- Serrure magnétique dans le vantail avec paumelles visibles et paumelles invisibles à clé, à cylindre breveté, à mortaiser ou à verrou.

### LARGEURS DE VANTAUX DISPONIBLES

60 70 80 90 100

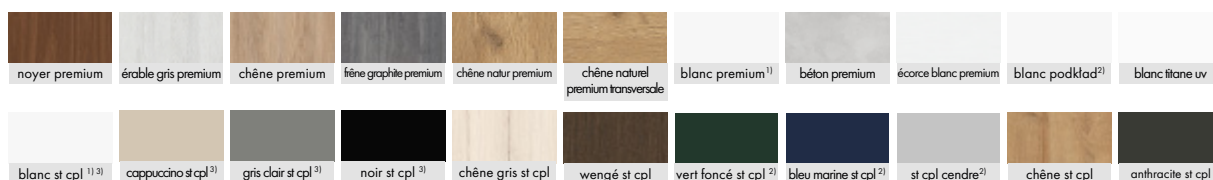

## AVEC UN SUPPLÉMENT DE PRIX

Dormant de couleur blanche ou noire. <sup>4)</sup>

Vantail laqué blanc titane uv.

Panneau de remplissage à âme pleine.

Traverse inférieure supplémentaire dans le vantail (le client a la possibilité de raccourcir le vantail jusqu'à max. 8 Cm).

Manchons métalliques ronds et carrés (4 pcs.)  
Finition: nickel brossé, patine, blanc et noir.

Marqueterie lux

Chants vantaux noirs.

Manchons en plastique imitation bois (4 pcs.)

Détalonnage de porte ou grille d'aération.

Vantail «100».

Joint de bas de porte.

Troisième charnière.

Utilisation de charnières et d'une gâche de couleur noire  
– pour deux charnières ou  
– pour trois charnières

Norme 2112

<sup>1)</sup> Placage blanc lisse imitation peinture.

<sup>2)</sup> Utilisé pour la pose de papier peint et la peinture.

<sup>3)</sup> Un revêtement spécial Antifinger pour réduire la saleté et les empreintes de doigts.

<sup>4)</sup> Dormant de couleur aluminium en standard.

# SYSTÈME DE PORTE À DORMANT CACHÉ COVERT

VANTAIL AVEC PAUMELLES VISIBLES OUVRANT VERS L'INTÉRIEUR

## VANTAIL AVEC PAUMELLES VISIBLES

DIMENSIONS STANDARD POUR LES PORTES  
AVEC PAUMELLES VISIBLES  
**OUVRANT VERS L'INTÉRIEUR**

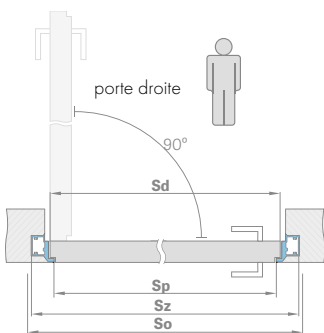
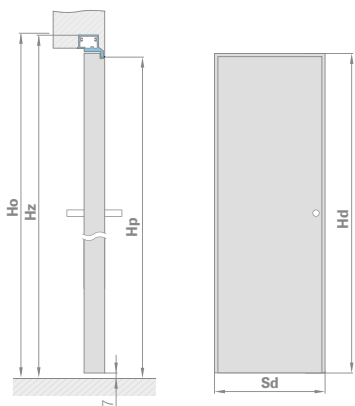

## COUPE DU DORMANT EN ALUMINIUM

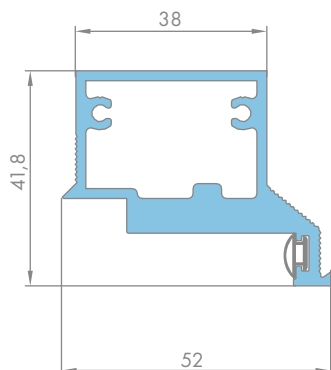

## DORMANT CACHÉ EN ALUMINIUM

| Largeur du vantail | Largeur de la baie | Largeur hors tout du dormant | Largeur du passage |
|--------------------|--------------------|------------------------------|--------------------|
| Sd (mm)            | So (mm)            | Sz (mm)                      | Sp (mm)            |
| 620                | 700                | 690                          | 605                |
| 720                | 800                | 790                          | 705                |
| 820                | 900                | 890                          | 805                |
| 920                | 1000               | 990                          | 905                |
| 1020               | 1100               | 1090                         | 1005               |

| Hauteur du vantail        | Hauteur de la baie        | Hauteur extérieure du dormant | Hauteur du passage        |
|---------------------------|---------------------------|-------------------------------|---------------------------|
| Hd (mm)                   | Ho (mm)                   | Hs (mm)                       | Hp (mm)                   |
| 2030 (2112) <sup>1)</sup> | 2079 (2162) <sup>1)</sup> | 2072 (2154) <sup>1)</sup>     | 2030 (2112) <sup>1)</sup> |

## HABILAGE EN PLAQUES DE PLÂTRE CARTONNÉ

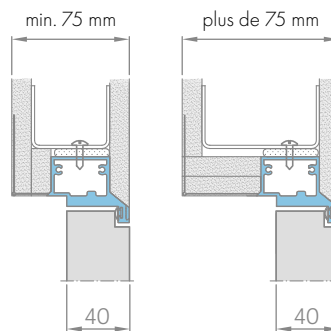

## HABILAGE DANS LE MUR

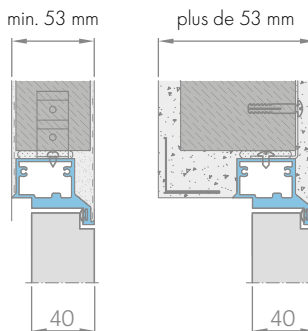

# SYSTÈME DE PORTE À DORMANT CACHÉ COVERT

VANTAIL AVEC PAUMELLES INVISIBLES OUVRANT VERS L'EXTÉRIEUR

## VANTAIL AVEC PAUMELLES INVISIBLES

DIMENSIONS STANDARD POUR LES PORTES AVEC PAUMELLES VISIBLES  
**OUVRANT VERS L'INTÉRIEUR**

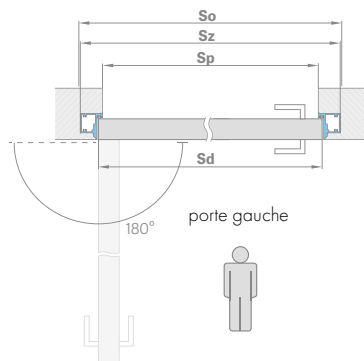
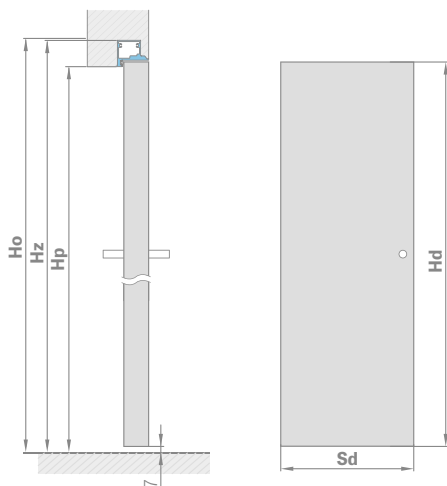

## COUPE DU DORMANT EN ALUMINIUM

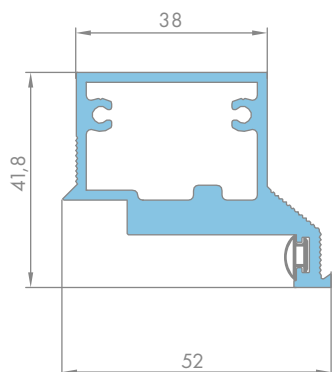

## DORMANT CACHÉ EN ALUMINIUM

| Largeur du vantail | Largeur de la baie | Largeur hors tout du dormant | Largeur du passage |
|--------------------|--------------------|------------------------------|--------------------|
| Sd (mm)            | So (mm)            | Sz (mm)                      | Sp (mm)            |
| 620                | 700                | 690                          | 605                |
| 720                | 800                | 790                          | 705                |
| 820                | 900                | 890                          | 805                |
| 920                | 1000               | 990                          | 905                |
| 1020               | 1100               | 1090                         | 1005               |

| Hauteur du vantail        | Hauteur de la baie        | Hauteur extérieure du dormant | Hauteur du passage        |
|---------------------------|---------------------------|-------------------------------|---------------------------|
| Hd (mm)                   | Ho (mm)                   | Hz (mm)                       | Hp (mm)                   |
| 2020 (2102) <sup>1)</sup> | 2069 (2152) <sup>1)</sup> | 2062 (2144) <sup>1)</sup>     | 2020 (2102) <sup>1)</sup> |

## HABILLAGES EN PLAQUES DE PLÂTRE CARTONNÉ

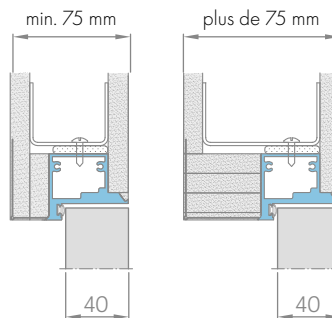

## HABILLAGES EN PLAQUES DANS LE MUR

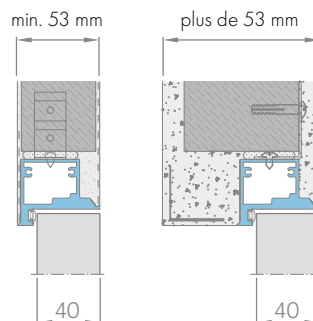

# CADRES

- Le dormant réglable et le dormant fixe avec paumelles visibles peuvent être utilisés dans tous les types de portes d'intérieur ERKADO fabriquées selon la technologie à panneaux et dans les portes menuisées STILE.
- Le dormant réglable avec paumelles invisibles peut être utilisé dans les portes d'intérieur fabriquées selon la technologie à panneaux et dans les portes menuisées STILE. Les dormants sont équipés de trois paires de charnières cachées.
- Les dormants sont fabriqués en panneaux MDF de haute qualité et revêtus d'un film solide imitation bois ou recouvert d'un vernis UV durable.
- En fonction de la technologie, les dormants sont recouverts de divers types de finition tels que : GREKO, CPL, PREMIUM et vernis UV.
- En standard, les dormants pour les portes menuisées STILE sont équipées d'une troisième paire de charnières supplémentaire.
- Chaque dormant réglable ou fixe complet est composé d'éléments du dormant en vrac, de charnières et de vis. Pour certains éléments, les trous ont été effectués en usine.
- Chaque kit est fourni avec une notice de montage et une carte de garantie.
- Le dormant fixe pour la gamme Herse est rectangulaire et possède un noyau en bois collé.

**DORMANT RÉGLABLE VANTAUX  
AVEC PAUMELLES VISIBLES**



**DORMANT RÉGLABLE VANTAUX  
AVEC PAUMELLES INVISIBLES**



**DORMANT FIXE VANTAUX  
AVEC PAUMELLES VISIBLES**



**DORMANT RÉVERSIBLE  
VANTAUX RÉVERSIBLES**



**CORNIÈRE À AILE PROLONGÉE POUR  
DORMANT RÉGLABLE**  
chambranle 6 cm / chambranle 8 cm



**CORNIÈRE STANDARD POUR  
DORMANT RÉGLABLE**  
chambranle 6 cm / chambranle 8 cm



## DORMANT FIXE NORME PL

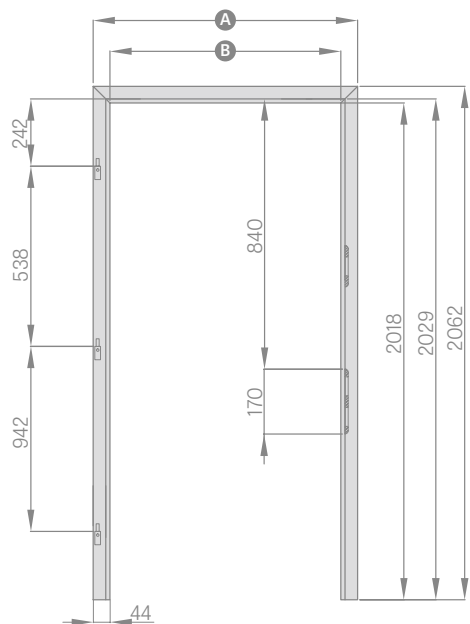

|   | «60» | «70» | «80» | «90» | «100» |
|---|------|------|------|------|-------|
| A | 692  | 792  | 892  | 992  | 1092  |
| B | 604  | 704  | 804  | 904  | 1004  |

## DORMANT FIXE NORME CZ

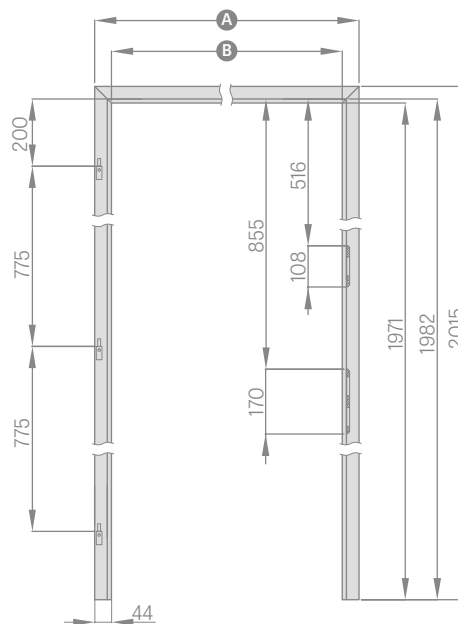

|   | «60» | «70» | «80» | «90» | «100» |
|---|------|------|------|------|-------|
| A | 692  | 792  | 892  | 992  | 1092  |
| B | 604  | 704  | 804  | 904  | 1004  |

## DORMANT RÉGLABLE NORME PL

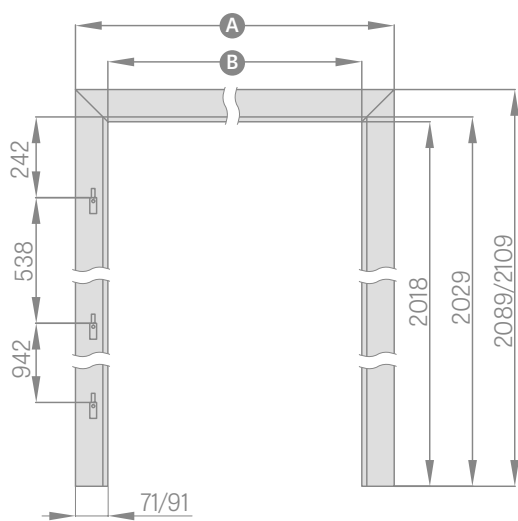

|   | «60»    | «70»    | «80»    | «90»      | «100»     |
|---|---------|---------|---------|-----------|-----------|
| A | 746/786 | 846/886 | 946/986 | 1046/1086 | 1146/1186 |
| B | 604     | 704     | 804     | 904       | 1004      |

## DORMANT RÉGLABLE NORME CZ

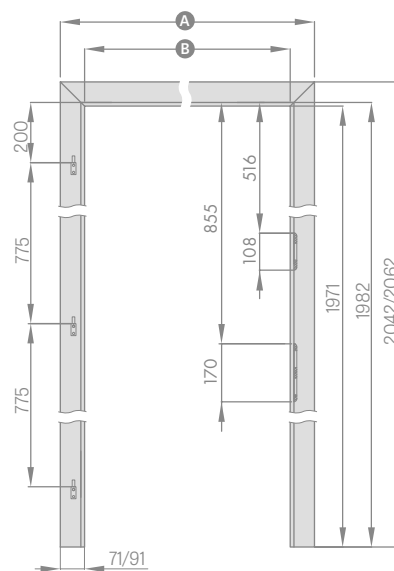

|   | «60»    | «70»    | «80»    | «90»      | «100»     |
|---|---------|---------|---------|-----------|-----------|
| A | 746/786 | 846/886 | 946/986 | 1046/1086 | 1146/1186 |
| B | 604     | 704     | 804     | 904       | 1004      |



**DORMANT FIXE**  
POUR LES PORTES À DEUX VANTAUX  
NORME PL

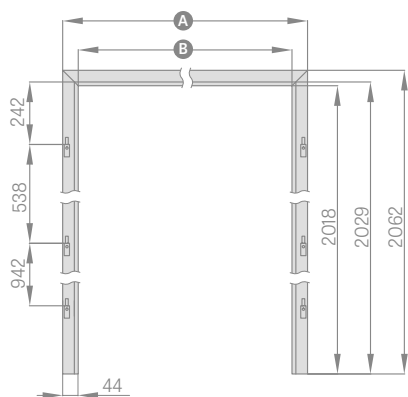

|   | «90» | «100» | "110" | «120» | "130" | «140» |
|---|------|-------|-------|-------|-------|-------|
| A | 1038 | 1138  | 1238  | 1338  | 1438  | 1538  |
| B | 950  | 1050  | 1150  | 1250  | 1350  | 1450  |

|   | "150" | «160» | "170" | «180» | "190" |
|---|-------|-------|-------|-------|-------|
| A | 1638  | 1738  | 1838  | 1938  | 2038  |
| B | 1550  | 1650  | 1750  | 1850  | 1950  |

**DORMANT FIXE**  
POUR LES PORTES À DEUX VANTAUX  
NORME CZ

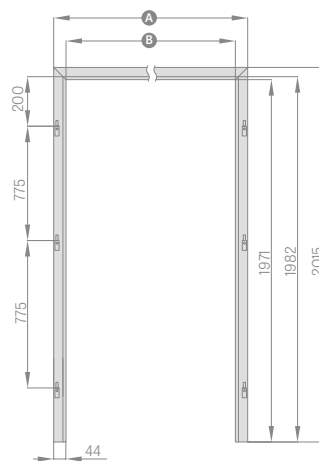

|   | «90» | «100» | "110" | «120» | "130" | «140» |
|---|------|-------|-------|-------|-------|-------|
| A | 1038 | 1138  | 1238  | 1338  | 1438  | 1538  |
| B | 950  | 1050  | 1150  | 1250  | 1350  | 1450  |

|   | "150" | «160» | "170" | «180» | "190" |
|---|-------|-------|-------|-------|-------|
| A | 1638  | 1738  | 1838  | 1938  | 2038  |
| B | 1550  | 1650  | 1750  | 1850  | 1950  |

**DORMANT RÉGLABLE**  
POUR LES PORTES À DEUX VANTAUX  
NORME PL

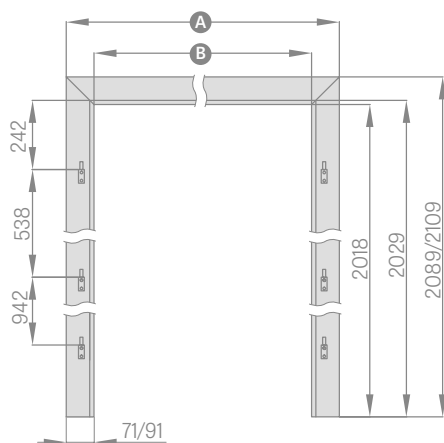

|   | «90»      | «100»     | "110"     | «120» | "130" | «140» |
|---|-----------|-----------|-----------|-------|-------|-------|
| A | 1092/1132 | 1192/1232 | 1292/1332 | 1338  | 1438  | 1538  |
| B | 950       | 1050      | 1150      | 1250  | 1350  | 1450  |

|   | "150"     | «160»     | "170"     | «180»     | "190"     |
|---|-----------|-----------|-----------|-----------|-----------|
| A | 1692/1732 | 1792/1832 | 1892/1932 | 1992/2032 | 2092/2132 |
| B | 1550      | 1650      | 1750      | 1850      | 1950      |

**DORMANT RÉGLABLE**  
POUR LES PORTES À DEUX VANTAUX  
NORME CZ

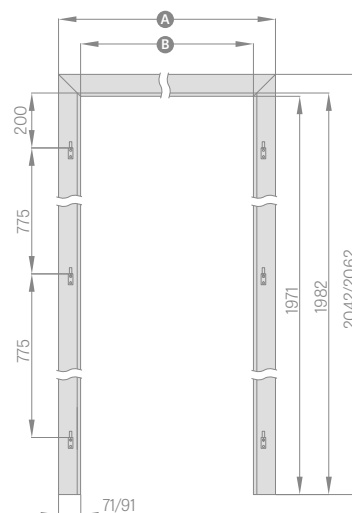

|   | «90»      | «100»     | "110"     | «120»     | "130"     | «140»     |
|---|-----------|-----------|-----------|-----------|-----------|-----------|
| A | 1092/1132 | 1192/1232 | 1292/1332 | 1392/1432 | 1492/1532 | 1592/1632 |
| B | 950       | 1050      | 1150      | 1250      | 1350      | 1450      |

|   | "150"     | «160»     | "170"     | «180»     | "190"     |
|---|-----------|-----------|-----------|-----------|-----------|
| A | 1692/1732 | 1792/1832 | 1892/1932 | 1992/2032 | 2092/2132 |
| B | 1550      | 1650      | 1750      | 1850      | 1950      |

## DORMANT FIXE POUR PORTES EN VERRE NORME PL

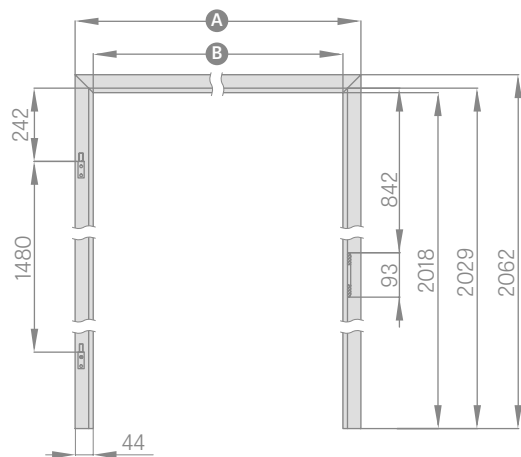

|   | «60» | «70» | «80» | «90» |
|---|------|------|------|------|
| A | 692  | 792  | 892  | 992  |
| B | 604  | 704  | 804  | 904  |

Dans les dormants pour panneaux de verre une charnière à tige de 10 mm est utilisée.

## DORMANT RÉGLABLE AVEC PAUMELLES VISIBLES POUR PORTES VITRÉES NORME PL

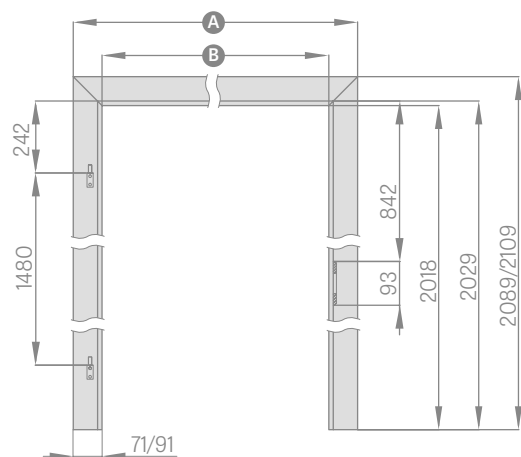

|   | «60»    | «70»    | «80»    | «90»      |
|---|---------|---------|---------|-----------|
| A | 746/796 | 846/896 | 946/996 | 1046/1096 |
| B | 604     | 704     | 804     | 904       |

Chambranle 6 cm / chambranle 8 cm.  
Dans les dormants pour panneaux de verre  
une charnière à tige de 10 mm est utilisée.

## DORMANT FIXE POUR PORTES EN VERRE NORME CZ

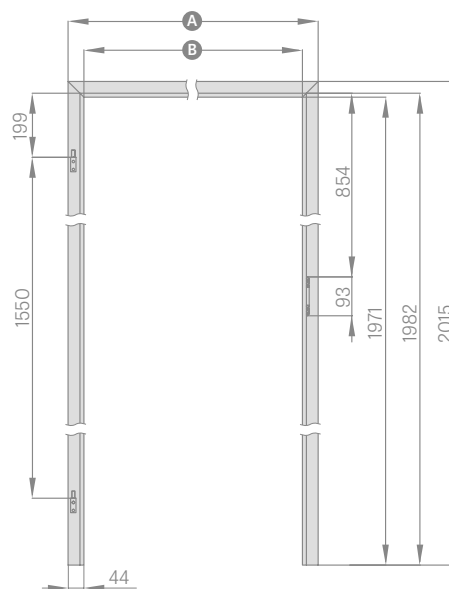

|   | «60» | «70» | «80» | «90» |
|---|------|------|------|------|
| A | 692  | 792  | 892  | 992  |
| B | 604  | 704  | 804  | 904  |

## DORMANT RÉGLABLE AVEC PAUMELLES VISIBLES POUR PORTES VITRÉES NORME CZ

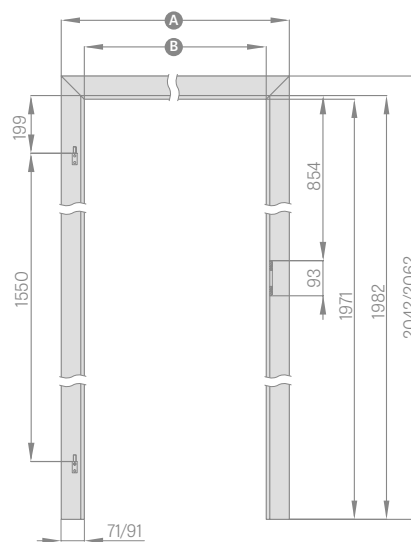

|   | «60»    | «70»    | «80»    | «90»      |
|---|---------|---------|---------|-----------|
| A | 746/796 | 846/886 | 946/986 | 1046/1086 |
| B | 604     | 704     | 804     | 904       |

Chambranle 6 cm / chambranle 8 cm.

**DORMANT RÉGLABLE AVEC PAUMELLES VISIBLES**  
NORME PL2112

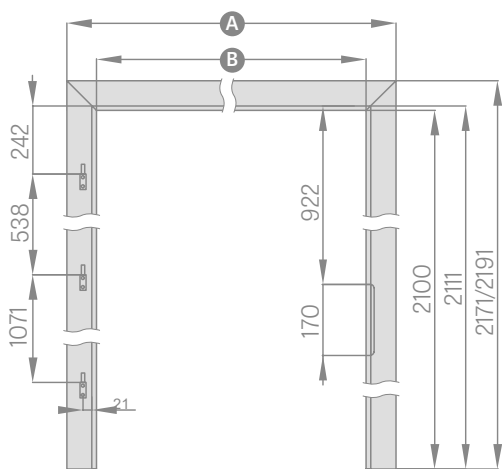

|   | «60»    | «70»    | «80»    | «90»      | «100»     |
|---|---------|---------|---------|-----------|-----------|
| A | 746/786 | 846/886 | 946/986 | 1046/1086 | 1146/1186 |
| B | 604     | 704     | 804     | 904       | 1004      |

**DORMANT RÉGLABLE AVEC PAUMELLES INVISIBLES**  
NORME CZ

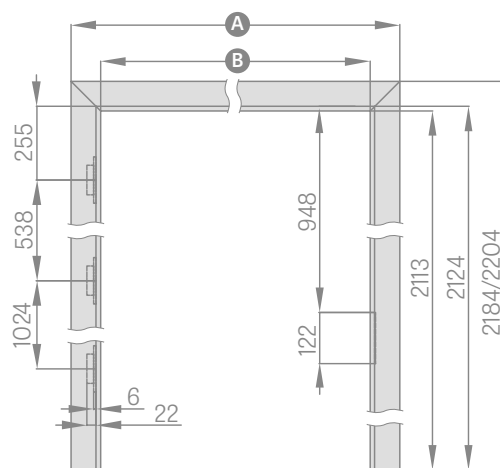

|   | «60»    | «70»    | «80»    | «90»     | «100»     |
|---|---------|---------|---------|----------|-----------|
| A | 771/811 | 871/911 | 947/987 | 971/1011 | 1071/1211 |
| B | 629     | 729     | 829     | 929      | 1029      |

**DORMANT RÉGLABLE AVEC PAUMELLES VISIBLES**  
NORME PL2112

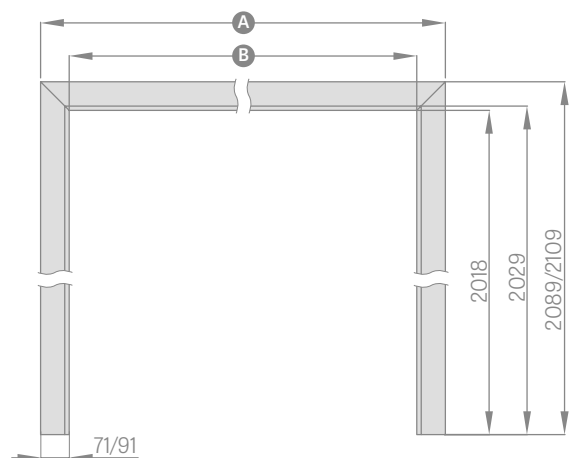

|   | «60»      | «70»      | «80»      | «90»      | «100»     | "110"     | «120»     |
|---|-----------|-----------|-----------|-----------|-----------|-----------|-----------|
| A | 764/786   | 864/886   | 964/986   | 1064/1086 | 1164/1186 | 1264/1286 | 1364/1386 |
| B | 604       | 704       | 804       | 904       | 1004      | 1104      | 1204      |
|   | "130"     | «140»     | "150"     | «160»     | "170"     | «180»     | "190"     |
| A | 1464/1486 | 1564/1586 | 1664/1686 | 1764/1786 | 1864/1886 | 1964/1986 | 2064/2086 |
| B | 1304      | 1404      | 1504      | 1604      | 1704      | 1804      | 1904      |

Chambranle 6 cm / chambranle 8 cm.

**DORMANT RÉGLABLE INVISIBLES**  
NORME PL

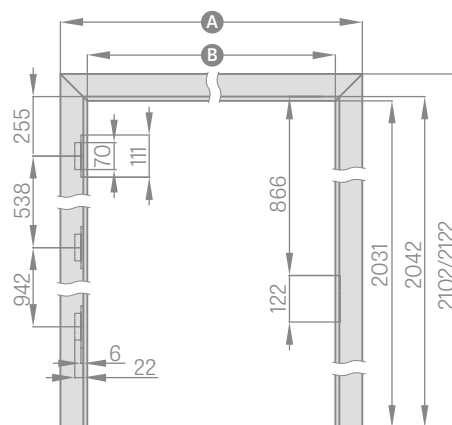

|   | «60»    | «70»    | "80N"   | «80»     | «90»      | «100»     |
|---|---------|---------|---------|----------|-----------|-----------|
| A | 771/811 | 871/911 | 947/987 | 971/1011 | 1071/1111 | 1171/1211 |
| B | 629     | 729     | 805     | 829      | 929       | 1029      |

## DORMANT RÉGLABLE INVISIBLES

NORME PL2112

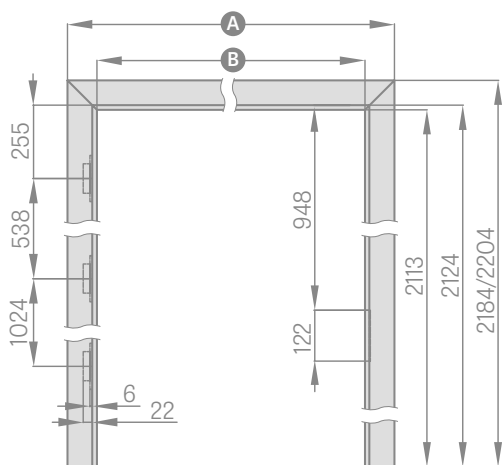

|   | «60»    | «70»    | "80N"   | «80»     | «90»      | «100»     |
|---|---------|---------|---------|----------|-----------|-----------|
| A | 771/811 | 871/911 | 947/987 | 971/1011 | 1071/1111 | 1171/1211 |
| B | 629     | 729     | 805     | 829      | 929       | 1029      |

## DORMANT RÉVERSIBLE

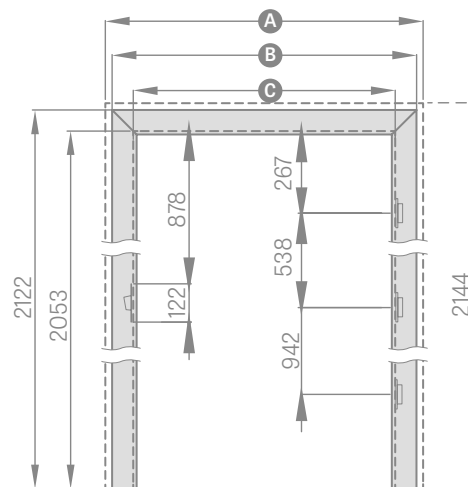

|   | «60» | «70» | "80N" | «80» | «90» | «100» | "110" |
|---|------|------|-------|------|------|-------|-------|
| A | 834  | 934  | 1010  | 1034 | 1134 | 1234  | 1334  |
| B | 791  | 891  | 967   | 991  | 1091 | 1191  | 1291  |
| C | 652  | 752  | 828   | 852  | 952  | 1052  | 1152  |

## DORMANT RÉGLABLE AVEC PAUMELLES INVISIBLES

NORME PL2112

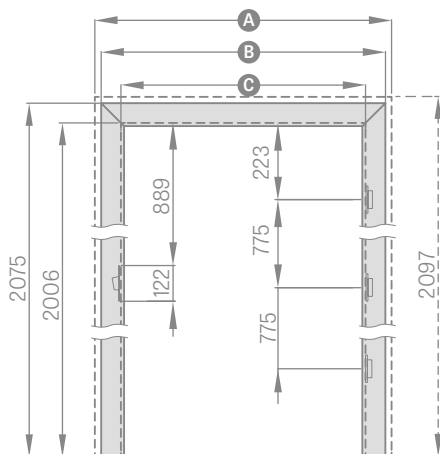

|   | «60» | «70» | "80N" | «80» | «90» | «100» | "110" |
|---|------|------|-------|------|------|-------|-------|
| A | 834  | 934  | 1010  | 1034 | 1134 | 1234  | 1334  |
| B | 791  | 891  | 967   | 991  | 1091 | 1191  | 1291  |
| C | 652  | 752  | 828   | 852  | 952  | 1052  | 1152  |

# DORMANT RÉGLABLE DE TYPE TUNNEL

VISIBLES, INVISIBLES

## DORMANTS EN TUNNEL

Le dormant en tunnel est un dormant réglable sans quincaillerie. Il est composé d'une traverse supérieure et de deux montants.

Il peut être utilisé comme un élément de finition et de protection pour les angles des parois, mais il est principalement utilisé à des fins esthétiques comme un élément décoratif de l'intérieur.

Les dormants réglables des portes avec paumelles visibles en tunnel sont aussi utilisés dans les systèmes coulissants ERKADO.

Les dormants réglables des portes avec paumelles invisibles en tunnel ne peuvent pas être utilisés dans les systèmes coulissants.

Selon le système, nous utilisons les tunnels avec paumelles visibles:

SYSTÈME COULISSANT  
**SIMPLE EN APPLIQUE**

TUNNEL POUR  
**SP1N**

SYSTÈME COULISSANT  
**DOUBLE EN APPLIQUE**

TUNNEL POUR  
**SP2N**

|  | TUNNELS RÉGLABLES AVEC PAUMELLES VISIBLES |             |             |               |               |               |               |               |               |               |               |               |               |               |
|--|---|-------------|-------------|---------------|---------------|---------------|---------------|---------------|---------------|---------------|---------------|---------------|---------------|---------------|
|  | «60»                                      | «70»        | «80»        | «90»          | «100»         | "110"         | «120»         | "130"         | «140»         | "150"         | «160»         | "170"         | «180»         | "190"         |
| Largeur de l'ouverture dans le mur                                   | 688                                       | 788         | 888         | 988           | 1088          | 1188          | 1288          | 1388          | 1488          | 1588          | 1688          | 1788          | 1888          | 1988          |
| Largeur extérieure du tunnel   | 648                                       | 748         | 848         | 948           | 1048          | 1148          | 1248          | 1348          | 1448          | 1548          | 1648          | 1748          | 1848          | 1948          |
| Largeur au nu du tunnel  | 604                                       | 704         | 804         | 904           | 1004          | 1104          | 1204          | 1304          | 1404          | 1504          | 1604          | 1704          | 1804          | 1904          |
| Largeur du revêtement du tunnel<br>chambranle 6 cm / chambranle 8 cm | 746/<br>786                               | 846/<br>886 | 946/<br>986 | 1046/<br>1086 | 1146/<br>1186 | 1246/<br>1286 | 1346/<br>1386 | 1446/<br>1486 | 1546/<br>1586 | 1646/<br>1686 | 1746/<br>1786 | 1846/<br>1886 | 1946/<br>1986 | 2046/<br>2086 |
| Hauteur de l'ouverture murale  | 2060 [2142] <sup>1)</sup>                 |             |             |               |               |               |               |               |               |               |               |               |               |               |
| Hauteur extérieure du tunnel   | 2040 [2122] <sup>1)</sup>                 |             |             |               |               |               |               |               |               |               |               |               |               |               |
| Hauteur au nu du tunnel  | 2018 [2100] <sup>1)</sup>                 |             |             |               |               |               |               |               |               |               |               |               |               |               |
| Hauteur du revêtement du tunnel<br>chambranle 6 cm / chambranle 8 cm | 2089/2109 [2171/2191] <sup>1)</sup>       |             |             |               |               |               |               |               |               |               |               |               |               |               |

<sup>1)</sup> Norme PL2112

|  | TUNNELS RÉGLABLES AVEC PAUMELLES INVISIBLES |             |              |               |               |               |               |               |               |               |               |               |               |  |
|--|---|-------------|--------------|---------------|---------------|---------------|---------------|---------------|---------------|---------------|---------------|---------------|---------------|--|
|  | «60»  | «70»        | «80»         | «90»          | «100»         | "110"         | «120»         | "130"         | «140»         | "150"         | «160»         | "170"         | «180»         |  |
| Largeur de l'ouverture dans le mur                                   | 713   | 813         | 913          | 1013          | 1113          | 1213          | 1313          | 1413          | 1513          | 1613          | 1713          | 1813          | 1913          |  |
| Largeur extérieure du tunnel   | 673   | 773         | 873          | 973           | 1073          | 1173          | 1273          | 1373          | 1473          | 1573          | 1673          | 1773          | 1873          |  |
| Largeur au nu du tunnel  | 629   | 729         | 829          | 929           | 1029          | 1129          | 1229          | 1329          | 1429          | 1529          | 1629          | 1729          | 1829          |  |
| Largeur du revêtement du tunnel<br>chambranle 6 cm / chambranle 8 cm | 771/<br>811                                 | 871/<br>911 | 971/<br>1011 | 1071/<br>1111 | 1171/<br>1211 | 1271/<br>1311 | 1371/<br>1411 | 1471/<br>1511 | 1571/<br>1611 | 1671/<br>1711 | 1771/<br>1811 | 1871/<br>1911 | 1971/<br>2011 |  |
| Hauteur de l'ouverture murale  | 2073 [2155] <sup>1)</sup>                   |             |              |               |               |               |               |               |               |               |               |               |               |  |
| Hauteur extérieure du tunnel   | 2053 [2135] <sup>1)</sup>                   |             |              |               |               |               |               |               |               |               |               |               |               |  |
| Hauteur au nu du tunnel  | 2031 [2113] <sup>1)</sup>                   |             |              |               |               |               |               |               |               |               |               |               |               |  |
| Hauteur du revêtement du tunnel<br>chambranle 6 cm / chambranle 8 cm | 2102/2122 [2184/2204] <sup>1)</sup>         |             |              |               |               |               |               |               |               |               |               |               |               |  |

<sup>1)</sup> Norme PL2112

# DORMANT RÉVERSIBLE

VANTAUX RÉVERSIBLES

| Largeur de la porte | A    | B    | C    | D    | E    | F    | G    |
|---------------------|------|------|------|------|------|------|------|
| «60»                | 624  | 644  | 652  | 696  | 736  | 834  | 791  |
| «70»                | 724  | 744  | 752  | 796  | 836  | 934  | 891  |
| «80»                | 824  | 844  | 852  | 896  | 936  | 1034 | 991  |
| «90»                | 924  | 944  | 952  | 996  | 1036 | 1134 | 1091 |
| «100»               | 1024 | 1044 | 1052 | 1096 | 1136 | 1234 | 1191 |
| «80N»               | 800  | 820  | 828  | 872  | 900  | 1010 | 966  |

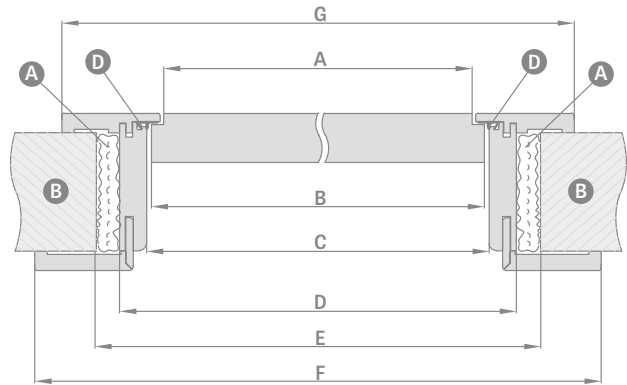
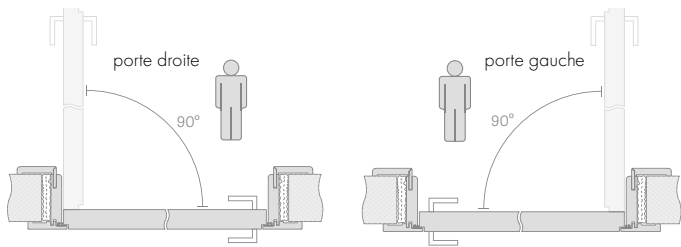

HAUTEUR NORME  
PL\*

HAUTEUR NORME  
CZ\* (-47mm)

| Plage de réglage<br>min - max (mm) |         |
|------------------------------------|---------|
| 1 élément                          | 75-95   |
|                                    | 95-115  |
|                                    | 115-135 |
|                                    | 135-155 |
|                                    | 155-175 |
| 2 éléments                         | 175-195 |
|                                    | 195-215 |
|                                    | 215-235 |
|                                    | 235-255 |
|                                    | 255-295 |
|                                    | 295-315 |
|                                    | 315-335 |
|                                    | 335-355 |

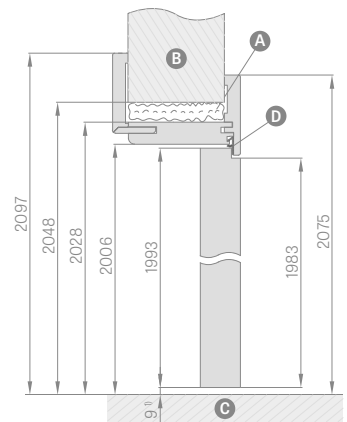
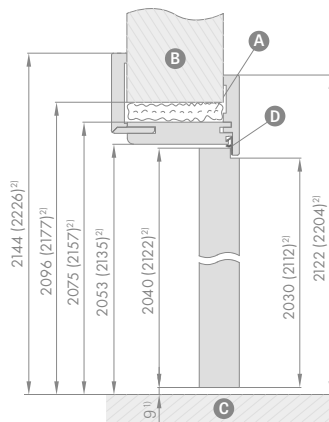
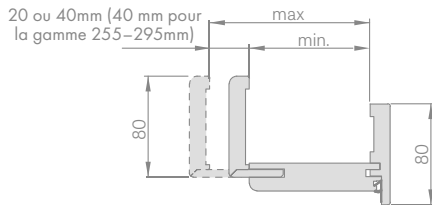

**A** mousse **B** mur **C** plancher **D** joint en caoutchouc

- Le dormant pour ouvrants réversibles est disponible en standard avec une cornière de 8 cm raccordé à 45 degrés ou raccordé à 90 degrés moyennant un supplément de prix (non disponible pour la plage de 75 à 95 mm).
- Coloris disponibles : GREKO, PREMIUM, ST CPL et vernis BLANC TITANE UV.
- Extension de 120 mm pour dormant réversible placage et laqué – supplément de prix.

- La cornière mobile avec aile allongé de 2 cm et la cornière standard pour le dormant réglable dans tous les placages – supplément de prix.
- Tout dormant d'une dimension supérieure à 295 mm est composé de deux éléments.
- Le dormant comprend deux charnières dites cachées qui sont invisibles lorsque le vantail est fermé
- Conversion en charnières et gâche noires ou dorées – supplément de prix.

# DORMANT RÉGLABLE

VANTAUX AVEC PAUMELLES INVISIBLES

## DORMANT RÉGLABLE DE 80 À 95MM

chambranle 6 cm / chambranle 8 cm

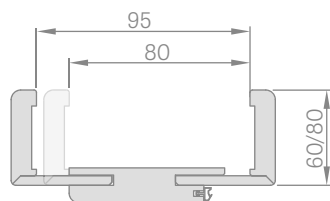

## PLAGE DE RÉGLAGE DU DORMANT RÉGLABLE

chambranle 6 cm / chambranle 8 cm

20 lub 40mm (40 mm pour la gamme 295-335mm)

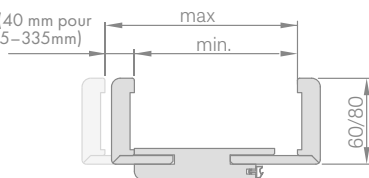

| Plage de réglage min - max (mm) |         |
|---------------------------------|---------|
| 1 élément                       | 80-95   |
|                                 | 95-115  |
|                                 | 115-135 |
|                                 | 135-155 |
|                                 | 155-175 |
| 2 éléments                      | 175-195 |
|                                 | 195-215 |
|                                 | 215-235 |
|                                 | 235-255 |
|                                 | 255-275 |
|                                 | 275-295 |
|                                 | 295-315 |
|                                 | 315-335 |
|                                 | 335-375 |
|                                 | 375-395 |
|                                 | 395-415 |

## JONCTION DU DORMANT

90° Chambranle 8 cm



45° chambranle 6 cm ou chambranle 8 cm



## SCHÉMA DU DORMANT RÉGLABLE

chambranle 6 cm / chambranle 8 cm

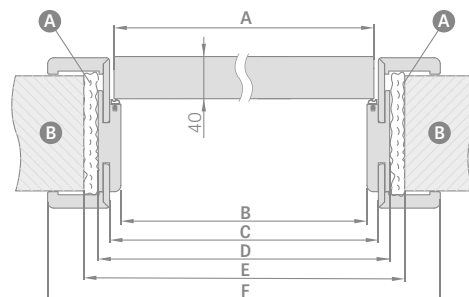

| Largueur de la porte | A    | B    | C    | D    | E    | F           |
|----------------------|------|------|------|------|------|-------------|
| «60»                 | 644  | 629  | 651  | 673  | 714  | 771/811**   |
| «70»                 | 744  | 729  | 751  | 773  | 814  | 871/911**   |
| *80N*                | 829  | 805  | 827  | 849  | 888  | 947/987**   |
| «80»                 | 844  | 829  | 851  | 873  | 914  | 971/1011**  |
| «90»                 | 944  | 929  | 951  | 973  | 1014 | 1071/1111** |
| «100»                | 1044 | 1029 | 1051 | 1073 | 1114 | 1171/1211** |
| *110*                | 1144 | 1129 | 1151 | 1173 | 1214 | 1271/1211** |

\*chambranle 6 cm, \*\*chambranle 8 cm

## HAUTEUR NORME PL\*

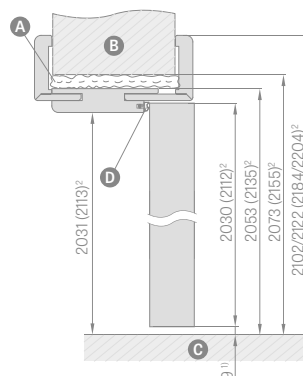

## HAUTEUR NORME CZ\*(-47mm)

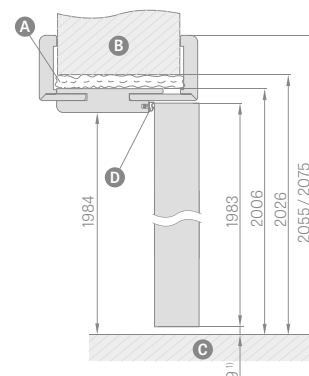

- La jonction à 90 degrés ne peut se faire que dans un dormant avec un chambranle de 8 cm. Un supplément de prix est prévu pour la jonction à 90 degrés.
- Tout dormant d'une dimension supérieure à 335 mm est composé de deux éléments.
- Le prix du dormant réglable pour la porte à deux vantaux +30%.
- Extension de 120 mm pour dormant avec paumelles invisibles recouvert de placage et de CPL 0,2 et laqué – supplément de prix.
- Conversion en charnières et gâche noires – supplément de prix.

<sup>1)</sup> L'écart autorisé en raison de la tolérance dimensionnelle du dormant +/-3 mm (nous recommandons de le vérifier avant le montage)

<sup>2)</sup> Norme PL2112 moyennant un supplément de 15%.

**A** mousse **B** mur **C** plancher **D** joint en caoutchouc

- La cornière mobile avec aile allongé de 2 cm et la cornière standard pour le dormant réglable dans tous les placages ainsi qu'en CPL0,2 et en vernis – supplément de prix – s'applique à la solution de chambranle de 6cm et chambranle de 8 cm.
- Le prix du dormant en tunnel d'une largeur de 60, 70, 80N, 80, 90, 100 est inclus dans le prix du dormant en rénovation réglable avec paumelles visibles.
- Les largeurs du dormant en tunnel 110, 120, 130, 140, 150, 160, 170, 180, 190 sont incluses dans le prix du dormant réglable pour les portes à deux vantaux avec paumelles visibles.
- Le dormant réglable avec paumelles invisibles en CPL 0,2 est également utilisé pour les vantaux en CPL 0,7

# DORMANT FIXE

VANTAUX AVEC PAUMELLES VISIBLES

## DORMANT FIXE

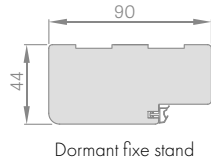

## CORNIÈRE AVEC CLIP de 6 cm et 8 cm

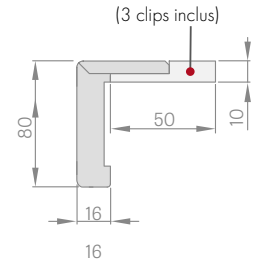

## CHAMBRANLE

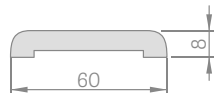

klips (w zestawie 3szt.)

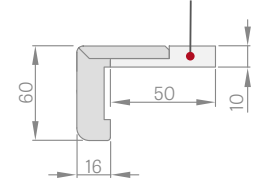

## CHAMBRANLE 16 mm

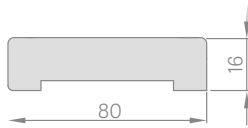

## SCHÉMA DU DORMANT FIXE STAND ET SOFT

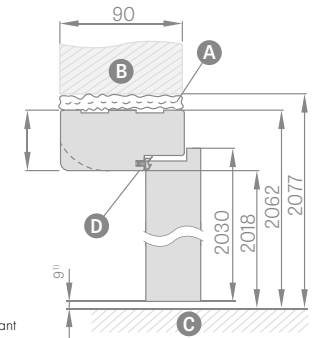
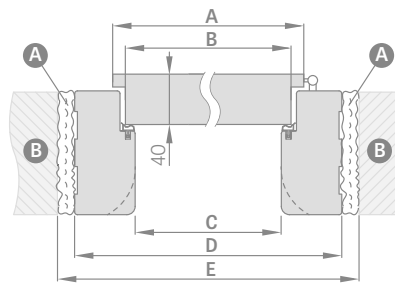

<sup>1)</sup> L'écart autorisé en raison de la tolérance dimensionnelle du dormant +/-3mm (nous recommandons de le vérifier avant le montage)

**A** mousse    **B** mur    **C** plancher    **D** joint en caoutchouc

## QUART-DE-ROND

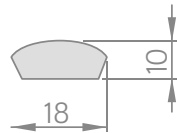

| Largeur de la porte | A    | B    | C    | D    | E    |
|---------------------|------|------|------|------|------|
| «60»                | 644  | 618  | 604  | 692  | 722  |
| «70»                | 744  | 718  | 704  | 792  | 822  |
| «80»                | 844  | 818  | 804  | 892  | 922  |
| «90»                | 944  | 918  | 904  | 992  | 1022 |
| «100»               | 1044 | 1018 | 1004 | 1092 | 1122 |
| «110»               | 1144 | 1118 | 1104 | 1192 | 1222 |

- Le prix du dormant fixe pour les portes à deux vantaux est majoré de 30 %
- Le dormant fixe avec paumelles invisibles n'est pas disponible.
- Le dormant fixe, le chambranle et la cornière avec clip recouverts de CPL 0,2 sont également utilisés dans les vantaux recouverts de CPL 0,7.
- La gâche noire est disponible uniquement pour le dormant pour les portes vitrées GRAF – supplément de prix.



# DORMANT RÉGLABLE

VANTAUX AVEC PAUMELLES VISIBLES

## DORMANT RÉGLABLE

de plus de 320 mm



Le dormant réglable de plus de 320 mm se compose de deux éléments.

## SCHEMA DU DORMANT ORÉGLABLE

chambranle 6 cm / chambranle 8 cm

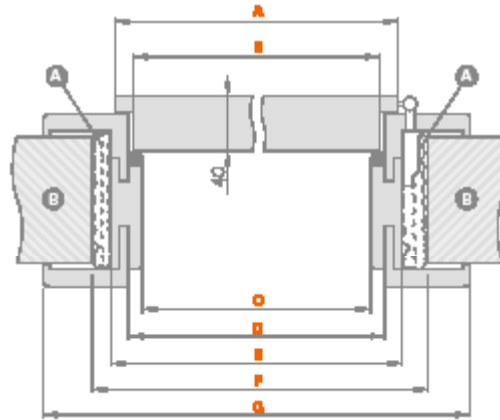

## PLAGE DE RÉGLAGE DU DORMANT RÉGLABLE

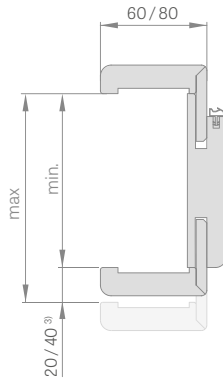

<sup>3</sup>40 mm pour la gamme 280-320mm

## JONCTION DU DORMANT

90°



chambranle 8

45°



chambranle 6 cm  
chambranle 8 cm

| Largeur de la porte | A    | B    | C    | D    | E    | F    | G            |
|---------------------|------|------|------|------|------|------|--------------|
| «60»                | 644  | 618  | 604  | 626  | 648  | 688  | 746*/786**   |
| «70»                | 744  | 718  | 704  | 726  | 748  | 788  | 846*/886**   |
| «80»                | 844  | 818  | 804  | 826  | 848  | 888  | 946*/986**   |
| «90»                | 944  | 918  | 904  | 926  | 948  | 988  | 1046*/1086** |
| «100»               | 1044 | 1018 | 1004 | 1026 | 1048 | 1088 | 1146*/1186** |

\*chambranle 6 cm / \*\*chambranle 8 cm

## HAUTEUR NORME PL\*

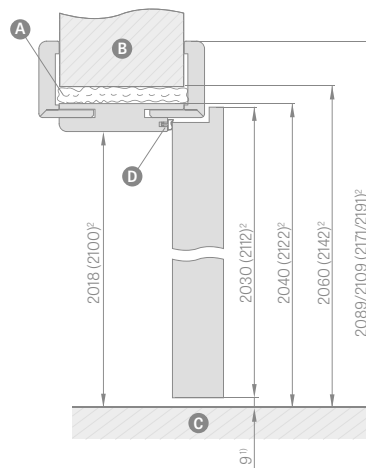

## HAUTEUR NORME CZ\*(-47mm)

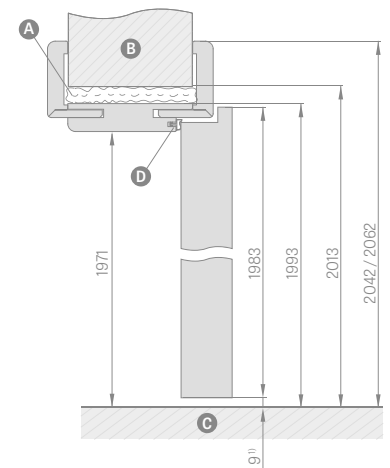

**A** mousse    **B** mur    **C** plancher    **D** joint d'étanchéité en caoutchouc

<sup>1</sup>) l'écart autorisé en raison de la tolérance dimensionnelle du dormant +/-3mm (nous recommandons de le vérifier avant le montage)

<sup>2</sup>) Norme PL2112 moyennant un supplément de 15 %.

# PLAGE DE RÉGLAGE

MIN-MAX (MM)

| Plage de réglage<br>min - max (mm) |         |
|------------------------------------|---------|
| 1 élément                          | 65-80   |
|                                    | 80-100  |
|                                    | 100-120 |
|                                    | 120-140 |
|                                    | 140-160 |
|                                    | 160-180 |
|                                    | 180-200 |
|                                    | 200-220 |
|                                    | 220-240 |
|                                    | 240-260 |
| 2 éléments                         | 260-280 |
|                                    | 280-300 |
|                                    | 300-340 |
|                                    | 340-360 |
|                                    | 360-380 |
|                                    | 380-400 |
| 400-420                            |         |

- La jonction à 90 degrés ne peut se faire que dans un dormant avec un chambranle de 8 cm. Un supplément de prix est prévu pour la jonction à 90 degrés – supplément de prix.
- Gache électrique – supplément de prix.
- Renforcement pour ferme-porte.
- Le prix du dormant fixe réglable pour la porte à deux vantaux est majoré de 30 %
- La cornière mobile avec aile allongée de 2 cm et la cornière standard pour le dormant réglable dans tous les placages ainsi qu'en CPL 0,2 et en vernis – supplément de prix – s'applique à la solution de chambranle de 6 cm et chambranle de 8 cm.
- Extension de 120 mm pour dormant avec paumelles invisibles recouvert de placage et de CPL 0,2 et laqué – supplément de prix.
- Possibilité de fabriquer des dormants jusqu'à 500-520 mm, moyennant un supplément de prix pour chaque 2 cm.
- Le prix du dormant en tunnel pour les vantaux avec paumelles visibles et invisibles d'une largeur de 60, 70, 80, 90, 100 est inclus dans le prix du dormant réglable pour les vantaux avec paumelles visibles.
- Le prix du dormant en tunnel pour les vantaux avec paumelles visibles et invisibles d'une largeur de 110, 120, 130, 140, 150, 160, 170, 180, 190 est inclus dans le prix du dormant réglable pour les portes à deux vantaux avec paumelles visibles.
- Dormant selon la norme PL2112 +15% au prix du dormant avant les supplément de prix.
- Le dormant réglable avec paumelles visibles recouverts de CPL 0,2 est également utilisé dans l'assemblage pour des vantaux recouverts de CPL 0,7.
- La gâche noire est disponible uniquement pour le dormant pour les portes vitrées GRAF – supplément de prix.

# QUINCAILLERIE INFINITY LINE

POIGNÉES DE PORTES A PANNEAUX, A CADRE

Apollo Fit **noir**

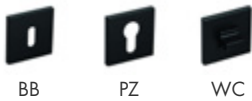

Apollo Fit **chromé**

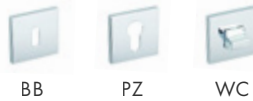

Apollo Fit **chromé mat**

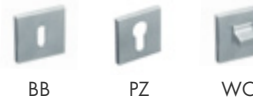

Apollo Fit **titane**



Apollo Fit **doré**

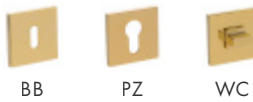

Apollo Fit **doré mat**

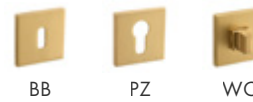

Shark **noir**



Shark **chromé**

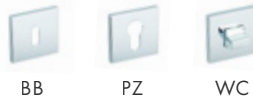

Shark **chromé mat**

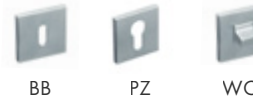

Shark **doré mat**

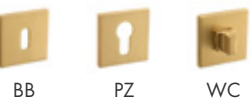

Diamond **noir**



Diamond **chromé**

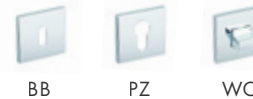

Ice **noir**

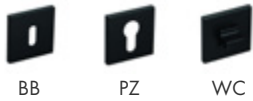

Ice **chromé**

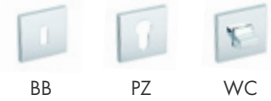

Stinger **noir**

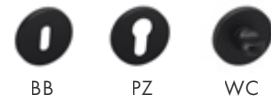

Stinger O **doré**

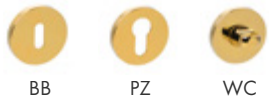

Stinger **chromé mat**



Stinger **titane**



Stinger **doré**



Stinger **doré mat**

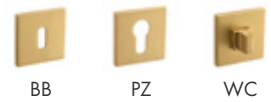

Stinger O **noir**



Stinger O **doré**

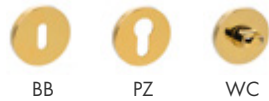

Ronda O **noir**

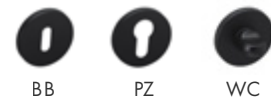

Ronda O **chromé**



Ronda O doré

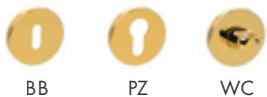

Ronda O doré mat



Wenus Fit O noir



Wenus Fit O chromé



Wenus Fit O doré

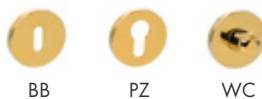

Sky noir

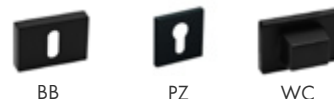

Sky chromé mat

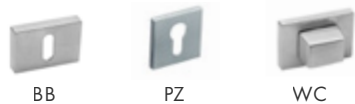

Spectra noir

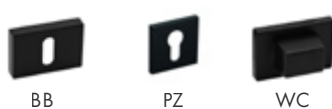

Spectra chromé mat

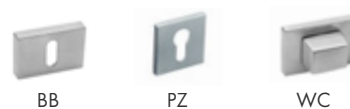

Polo noir



Polo chromé mat

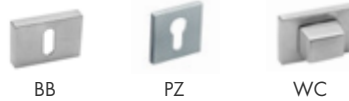

Solo noir

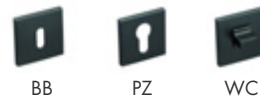

Solo **chromé mat**



Cavo **noir**



Cavo **chromé mat**



Vega **noir**



Vega **chromé mat**



Millennium **noir**



Millennium **chromé**



Millennium **doré**



Lea **noir**



Lea **chromé**



Lea **doré**



Concept Glamour **noir**



Concept Glamour **chromé**



Concept **noir chromé**



Concept **blanc chromé**



Concept **blanc satiné**



Nove **chromé**



Nove **chromé mat**



Nove **satiné**



Apollo **noir**

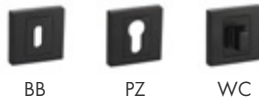

Apollo **chromé**



Apollo **chromé mat**

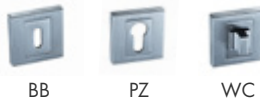

Apollo **titane**



Apollo **satiné**



Carlo **noir**

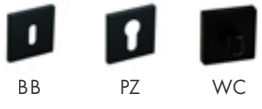

Carlo **satiné**



Maxim **noir**

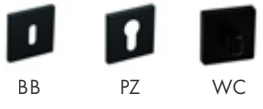

Maxim **satiné**



Hermes **noir**



Hermes **satiné**



Hermes **patine**



Ferrara **noir**

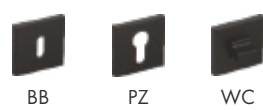

Ferrara **chromé**



Nicola **chromé mat**



Nicola **noir mat**

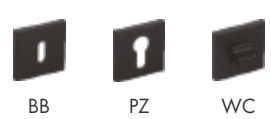

Capri O **doré**





Etna **noir**

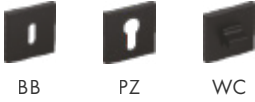

Etna **chromé mat**



Etna **chromé**

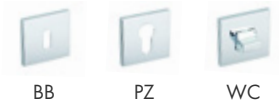

Bali **noir**

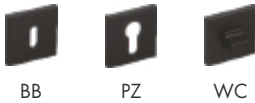

Bali **chromé**

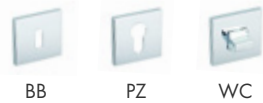

Giulietta **noir**

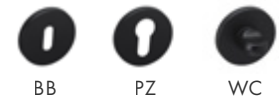

Giulietta **chromé**



Giulietta **chromé mat**



Laura **patine**



Maxim **noir**

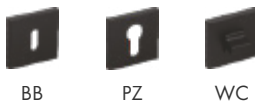

Maxim **satiné**



Gemello **noir**



Gemello **noir**



Bouton **noir**

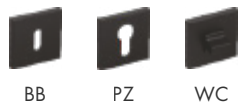

Bouton **chromé**

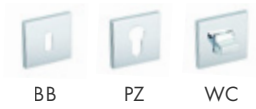

Bouton **doré**

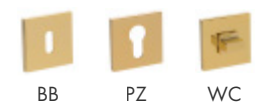

Lena **satiné**



Lena **patine**



Lena **noir**



Torino **noir**



Torino **satiné**



Torino **patine**



Hermes KHR **satiné**



Hermes KHR **patine**



# QUINCAILLERIE METAL-BUD

POIGNÉES DE PORTES A PANNEAUX, A CADRE

Luna **Chromé**



Luna **chromé brossé**



Luna **noir mat**

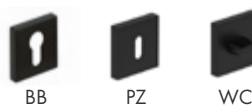

Luna **laiton brillant**

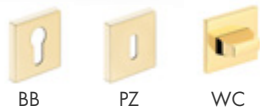
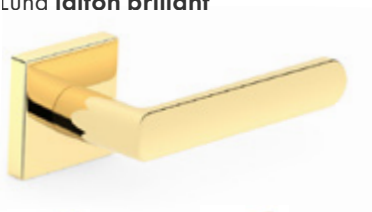

Luna **chromé brillant**



Luna **chromé brossé**



Luna **laiton brillant**



Luna **noir mat**



Cube **slim chromé brillant**



Cube slim **laiton brillant**

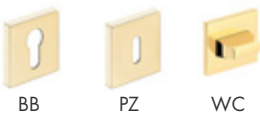

Cube **chromé brossé**



Cube **noir mat**

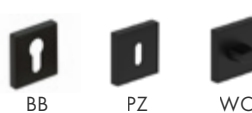

Cube premium **nickel brossé**



Cube **chromé brillant**

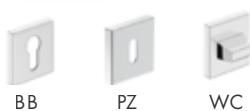

Trend **nickel/satiné**



Trend **graphite/chromé**



Trend **chromé brillant**



Deco **chêne moyen greko**



Deco **noyer greko**



Deco **chêne greko**



Deco **sonoma greko**



Deco **sanremo greko**



Deco **noir**



Deco **blanc greko**



Ibiza **chromé brillant**



Ibiza **nickel/satiné**



Ibiza **graphite/chromé**



Linea **chromé brillant**



Linea **nickel/satiné**



Linea **graphite/chromé**



Qubik **noir mat**

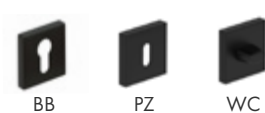

Barcelona **nickel velvet**



Barcelona **chromé brillant**



Barcelona **noir mat**

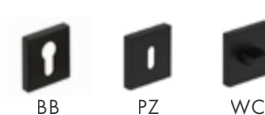

Topaz **noir mat**

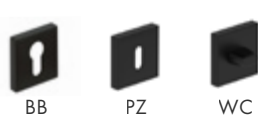

Topaz **inox**



Nova **inox**



Nova **inox**



Jowisz **inox**



Roma **inox**



Mistico **chromé brillant**



Mistico **chromé brossé**



Erba **nickel brossé**



Erba **laiton antique**



Cascada **nickel brossé**



Cascada **laiton antique**



Jowisz **inox clé**



Jowisz **inox insérer**



Jowisz **inox WC**



Jowisz **inox**



Jowisz **inox insérer**



Jowisz **inox WC**



Jowisz **inox**



Topaz **inox clé**



Topaz **inox WC**



Topaz **inox insérer**



Topaz **inox économique**



Astra **nickel**



Astra **nickel insérer**



Astra **nickel WC**



Astra **nickel**



Astra **patine**



Astra **patine insérer**



Astra **patine WC**



Astra **patine**



Bonn **inox plus**



Bonn **patine**



Bonn **noir**



Essen **nickel/satiné**



Essen **patine**



Essen **noir mat**

